

修理を依頼する前に「故障かな?と思ったら」(P.10)をご確認ください

修理・取り扱いのご相談は まずお求めの取付店・販売店へ

取付店・販売店 〒

電話 —

転居や贈答品などでお求めの取付店・販売店へご相談できない場合は、商品名・品番をご確認のうえ、下記TOTO窓口までお問い合わせください。

お客様専用窓口



商品のお問い合わせは

TOTO(株)お客様相談室へ

TEL ☎0120-03-1010

FAX ☎0120-09-1010

受付時間:9:00~17:00(夏期休暇・年末年始を除く)

※携帯電話・PHSからのご利用は…093-951-2526(有料)へ



修理のご用命は

安心・信頼の

TOTOメンテナンス(株)修理受付センターへ

ホームページ <http://www.tom-net.jp/>

TEL ☎0120-1010-05

FAX ☎0120-1010-02

受付:年中無休

受付時間:8:00~19:00

訪問修理:年中無休(一部地域を除く)

営業時間:9:00~18:00

※携帯電話(PHSは除く)からのご利用は…0570-05-1010(有料)へ



交換部品・別売品のご購入は

TOTOメンテナンス(株)TOTOパーツセンターへ

TEL ☎0120-8282-55

FAX ☎0120-8272-99

受付時間:平日 9:00~18:00 土・日・祝日 10:00~18:00
(夏期休暇・年末年始を除く)

※携帯電話・PHSからのご利用は…093-952-8682(有料)へ

お客様からお預かりした個人情報、関連法令および社内諸規定に基づき慎重かつ適切に取り扱います。詳細はTOTOホームページをご覧ください。

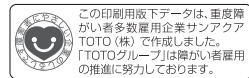

TOTO株式会社
TOTOホームページ <http://www.toto.co.jp/>

2013.5
03968SS

TOTO

小便器用 フラッシュバルブ

品番

T600型・T601型
TG600型

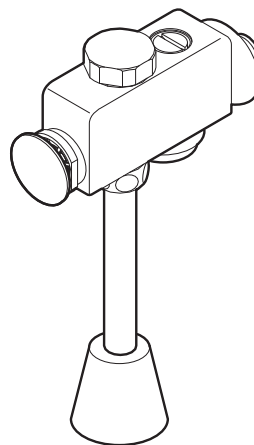

取扱説明書 保証書付

はじめに

安全上のご注意…………… 1 ~ 3
各部のなまえ…………… 4

使いかた

使いかた…………… 5
凍結予防の仕方…………… 6

お手入れ

日ごろのお手入れと点検… 7 ~ 9

こんなときは

故障かな?と思ったら… 10 ~ 11
アフターサービス…………… 12 ~ 13

保証書…………… 14
お問い合わせ先…………… 裏表紙

- ◆このたびは、小便器フラッシュバルブをお求めいただき、誠にありがとうございます。この取扱説明書をよくお読みのうえ、正しくお使いください。
- ◆保証書に、取付店名、取付日などが記入されていることを必ずお確かめください。
- ◆この取扱説明書は大切に保管し、必要なときにお読みください。



安全上のご注意 (安全のために必ずお守りください)

ご使用前に、この「安全上のご注意」をよくお読みのうえ、正しくお使いください。



- お読みになったあとは、お使いになる方がいつでも見られる場所に必ず保管してください。
- この説明書では、商品を安全に正しくお使いいただき、あなたや他の人々への危害や、財産への損害を未然に防止するために、いろいろな表示をしています。その表示と意味は次のようになっています。

表示	意味
 注意	この表示の欄の内容を無視して誤った取り扱いをすると、傷害または、物的損害が発生する可能性があります。

■お守りいただく内容の種類を、次の絵表示で区分し、説明しています。

	⊘ は、してはいけない「禁止」内容です。左図は、「分解禁止」を示します。
	ⓘ は、必ず実行していただく「強制」内容です。左図は、「必ず実行」を示します。

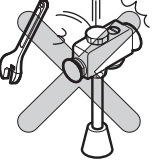
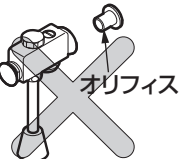
品番によっては、図と現品の形状が一部異なります。

⚠ 注意	
 禁止	強い力や衝撃を与えない 破損して、水漏れにより家財などをめらす財産損害発生のおそれがあります。 
	本体の通水路には抵抗となるようなオリフィスを取り付けない 洗浄機能への悪影響や水漏れのおそれがあります。 
	ガタツキなどの異常はそのまま放置しない ガタツキなどの異常を放置すると、部品の破損やめっき部品の表面が割れて、けがをするおそれがあります。万一、部品の破損やめっきの割れを発見した場合は、ただちに修理を依頼してください。 

⚠ 注意

 禁止	めっきの部分は、ぶついたり、無理な力で操作しない めっきの表面が割れて、けがをするおそれがあります。万一、めっきの表面が割れた場合は、ただちに修理を依頼してください。 
	中性洗剤以外は使用しない (P.9を参照してください) 中性洗剤以外を使用すると、変色や破損のおそれがあります。 
 分解禁止	この説明書に記載された項目以外は分解しない 破損して、けがをしたり、水漏れにより家財などをめらす財産損害発生のおそれがあります。 
	めっきされた部分にモーターレンチなどを用いる場合は、めっきを傷つけないように必ず布片を挟む めっきがはがれ、けがをするおそれがあります。 
 必ず実行	定期的(年2回以上)に、配管まわりの水漏れや、ガタツキがないか確認する 劣化・摩耗などで部品が破損し、けがをしたり水漏れにより、家財などをめらす財産損害発生のおそれがあります。 
	必ず水道水で使用する 再生水・雑用水・井戸水・海水はご使用にならないでください。器具が故障し、使用できなくなるおそれがあります。 ※水道水以外で使用される場合は、下記アドレスのホームページをご参照ください。 HPアドレス : http://www.com-et.com/kiki/ 

各部のなまえ

⚠ 注意

長期間使用しないときは、止水栓または配管部の元栓を閉める
さらに、本体内部の水を抜くため、押しボタンを数回押す

水漏れなど予想しない事故の原因になります。

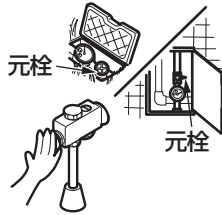

寒冷地用

凍結のおそれがある時期は、凍結防止弁を確実に開ける

閉めたままにしておくと、内部の水が流動しないため凍結して部品が破損し、水漏れにより家財などをぬらす財産損害発生のおそれがあります。

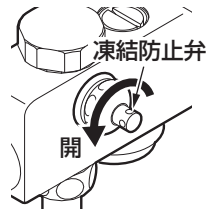

フィルターおよび整流網の掃除をする際は、いきなりふたをゆるめずに、必ず止水栓を閉めてから行う

(P.7を参照してください)

水が噴き出して、水漏れにより家財などをぬらす財産損害発生のおそれがあります。

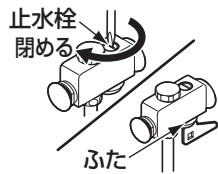

必ず実行

T600型

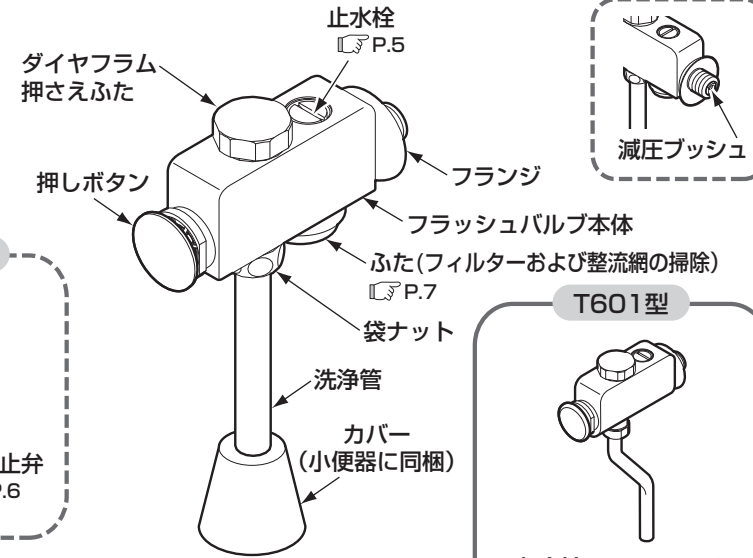

寒冷地用



T601型



TG600型

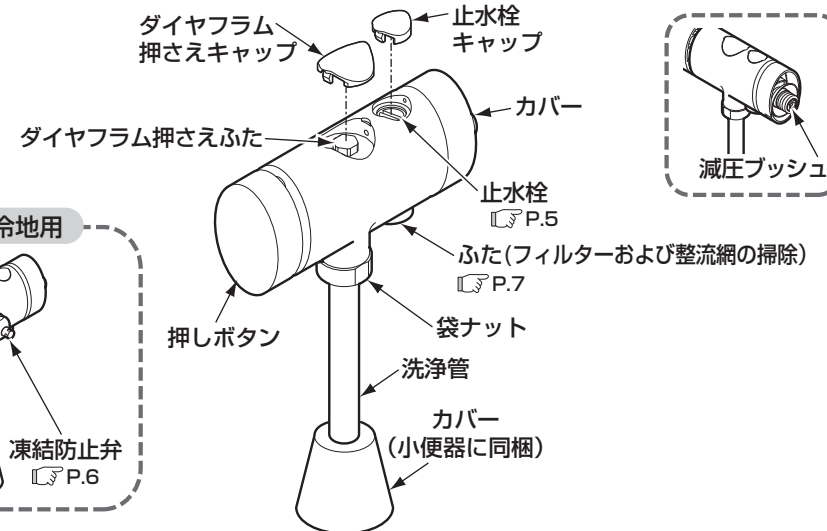

寒冷地用



※品番によっては、図と現品の形状が一部異なります。

使いかた

洗浄水量および水勢の調節

T600・T601型の場合

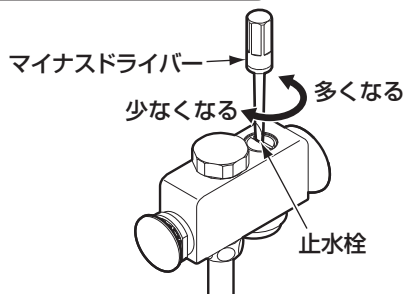

TG600型の場合

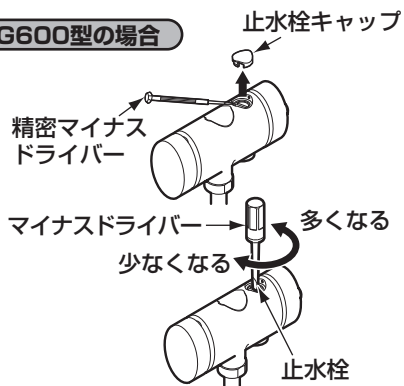

T600型・T601型の場合

マイナスドライバーなどで止水栓を回す。

時計回り……………洗浄水量が少なくなり、水勢が弱くなります。
反時計回り………洗浄水量が多くなり、水勢が強くなります。

TG600型の場合

1. 止水栓キャップを精密マイナスドライバーなどで外す。
2. マイナスドライバーなどで止水栓を回す。

時計回り……………洗浄水量が少なくなり、水勢が弱くなります。
反時計回り………洗浄水量が多くなり、水勢が強くなります。

凍結予防の仕方 (凍結が予想される場所 でご使用になる場合)

- ◎水栓が凍結すると部品が破損し、水漏れの原因となります。
- ◎凍結による破損は保証期間内でも有料修理となります。
- ◎凍結のおそれがある場合は、水栓周囲の温度が氷点下にならないようにしてください。なお、氷点下になる場合は、次の処置を実施してください。

一般地用をご使用の場合

凍結が予想される場所でご使用になる場合は、配管部などに保温材を巻くことによって、凍結を予防できる場合があります。

寒冷地用をご使用の場合

下記の手順に従って水抜きを行ってください。

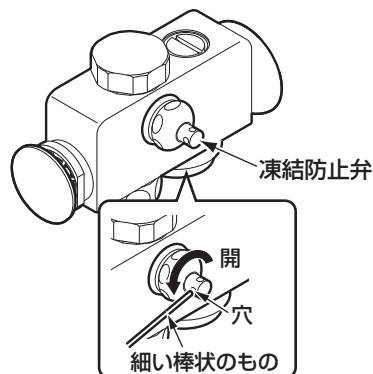

凍結防止弁の穴に細い棒状のものを差し込んで、反時計回りに回す。

常に少量の水が便器内に流入し、凍結を予防します。

夏期など凍結のおそれのない場合には、必ず凍結防止弁を閉めてください。

豆知識

〈小便器の洗浄方式〉

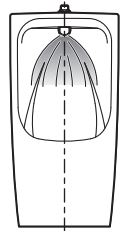
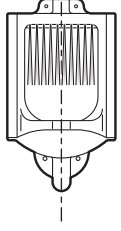
洗浄方式	スプレッター洗浄方式	淀掛け洗浄方式
洗浄水の流れかた	小便器上部のスプレッターから放射線状に洗浄水が出る。 	小便器上部のリム部に多数の小穴があり、そこから洗浄水が出る。 
標準洗浄水量	2~6L	4~8L
小便器品番(代表)	U500型 など	U370型 など

日ごろのお手入れと点検

十分な機能を発揮させるため、また、美しく衛生的にご使用いただくために日ごろのお手入れをお願いいたします。

フィルターおよび整流網のお手入れ

T600型・T601型の場合

注)お手入れの際は部品の落下、紛失にご注意ください。

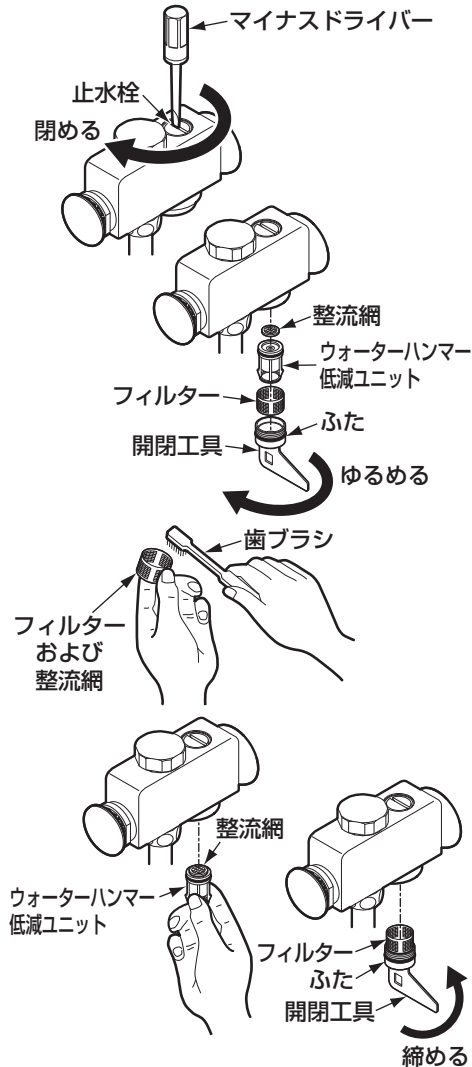

T600型・T601型の場合

1. マイナスドライバーなどで止水栓を閉める。
2. 開閉工具をふたの溝に差し込み、ふたをゆるめて、ふた、フィルター、ウォーターハンマー低減ユニット、整流網の順序で取り出す。

ウォーターハンマー低減ユニットが取り出しにくいときは、先端の樹脂ケースリング部をラジオペンチなどでつかんで取り出してください。

3. フィルターおよび整流網に詰まったごみや汚れを歯ブラシなどで取り除く。

4. フィルターおよび整流網の取付方法

- ① ウォーターハンマー低減ユニットの上部に整流網を入れ、本体奥まで押し込む。
- ② ふたにフィルターを差し込み、本体にふたを取り付ける。

TG600型の場合

注)お手入れの際は部品の落下、紛失にご注意ください。

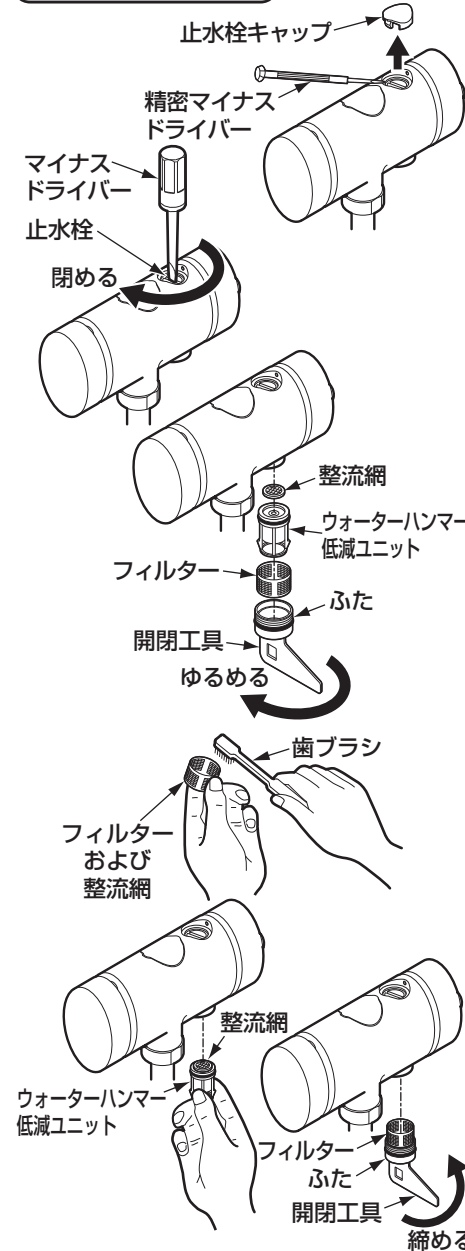

TG600型の場合

1. 止水栓キャップを精密マイナスドライバーなどで外す。
2. マイナスドライバーなどで止水栓を閉める。
3. 開閉工具をふたの溝に差し込み、ふたをゆるめて、ふた、フィルター、ウォーターハンマー低減ユニット、整流網の順序で取り出す。

ウォーターハンマー低減ユニットが取り出しにくいときは、先端の樹脂ケースリング部をラジオペンチなどでつかんで取り出してください。

4. フィルターおよび整流網に詰まったごみや汚れを歯ブラシなどで取り除く。

5. フィルターおよび整流網の取付方法

- ① ウォーターハンマー低減ユニットの上部に整流網を入れ、本体奥まで押し込む。
- ② ふたにフィルターを差し込み、本体にふたを取り付ける。

故障かな？と思ったら

布を使用したお手入れ

●軽い汚れの場合

水またはぬるま湯に浸した布をよく絞って汚れをふき取ってください。

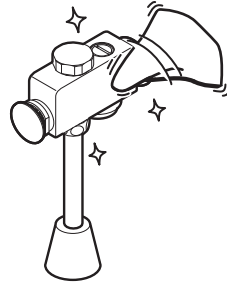

●ひどい汚れの場合

適量に薄めた浴室用中性洗剤を含ませた布で汚れをふき取ったあと、水洗いし、からぶきしてください。

TOTO蛇口まわりのクリーナーでのお手入れ

水栓に傷をつけずに、水あかなどの汚れを効果的に除去できる「TOTO蛇口まわりのクリーナー」のご使用をおすすめします。

お求めに関するお問い合わせ先：
TOTOメンテナンス(株)TOTOパーツセンター



お願い

水栓が破損するおそれがあるものは使用しないでください。

- ・酸性洗剤、塩素系漂白剤、TOTO蛇口まわりのクリーナー以外のアルカリ性洗剤
水栓の表面が変色したり、樹脂部品が破損するおそれがあります。
- ・シンナー、ベンジンなどの溶剤
ゴムや樹脂部品が破損するおそれがあります。
- ・クレンザー、磨き粉など、粗い粒子を含んだ洗剤
- ・ナイロンたわし、たわし、ブラシなど
水栓の表面が傷つきます。

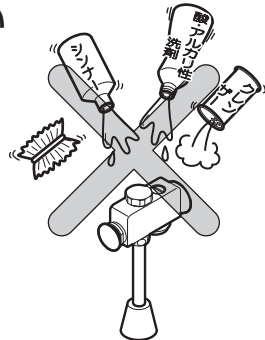

緊急時の水の止めかた

配管まわりの水漏れや、水が止まらないなど、緊急を要するときは下図の要領で止水栓または元栓を閉めてください。

T600型・T601型の場合

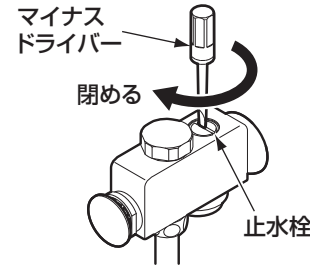

T600型・T601型の場合

マイナスドライバーなどを差し込み、止水栓を閉める。

それでも止まらない場合は元栓を閉める。

TG600型の場合

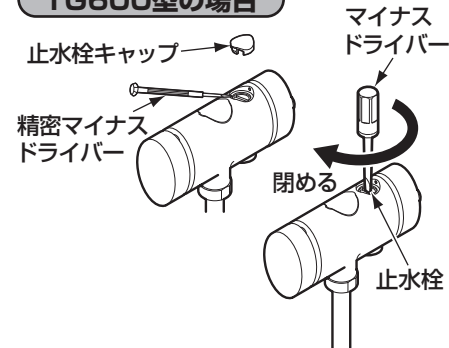

TG600型の場合

1. 止水栓キャップを精密マイナスドライバーなどで外す。

2. マイナスドライバーなどを差し込み、止水栓を閉める。

それでも止まらない場合は元栓を閉める。

洗浄時間についてのお知らせ

本商品は、ご使用の環境により洗浄時間が変動します。

水圧によっては、洗浄時間が25秒程度かかることがあります。弊社既存商品に比べて洗浄量を抑えております。

アフターサービス

●次のような場合は、故障ではありません。修理を依頼される前に以下のことをお調べになり、それでも直らないときは、**お求めの取付店・販売店、またはTOTOメンテナンス(株)**へ修理を依頼してください。詳しくはアフターサービス(P.12)をご確認ください。

修理を依頼される前に			
現象	お調べいただくところ	処置の仕方	参照ページ
洗浄水が出ない	止水栓が閉まっていませんか。	止水栓を開く。	5ページ
洗浄水量が少ない	止水栓を閉め過ぎていませんか。	止水栓を反時計回りに回して洗浄水量を増す。	5ページ
	フィルターおよび整流網の目詰まりはありませんか。	フィルターおよび整流網の掃除をする。	7・8ページ
水勢が弱くて汚物が流れない	止水栓を閉め過ぎていませんか。	止水栓を反時計回りに回して水勢を増す。	5ページ
洗浄水量が多い	止水栓を開け過ぎていませんか。	止水栓を時計回りに回して洗浄水量を減らす。	5ページ
水勢が強くて洗浄水が飛び散る	止水栓を開け過ぎていませんか。	止水栓を時計回りに回して水勢を弱める。	5ページ
少量の水が流れ放し	〈寒冷地用〉凍結防止弁が開いていませんか。	凍結防止弁を閉める。 (凍結のおそれがない場合のみ)	6ページ
押しボタン部から水漏れする	押しボタン部がゆるんでいませんか。	押しボタン部を締める。	—
押しボタンを押していないのに少量の水が流れる	フラッシュバルブ以外の水栓を操作すると少量の水が流れますか。	水圧や配管の条件によっては少量の水が流れる場合がありますが、故障ではありません。	—

※止水栓の位置がわからない場合は、「各部のなまえ」(P.4)を参照してください。

使用年数

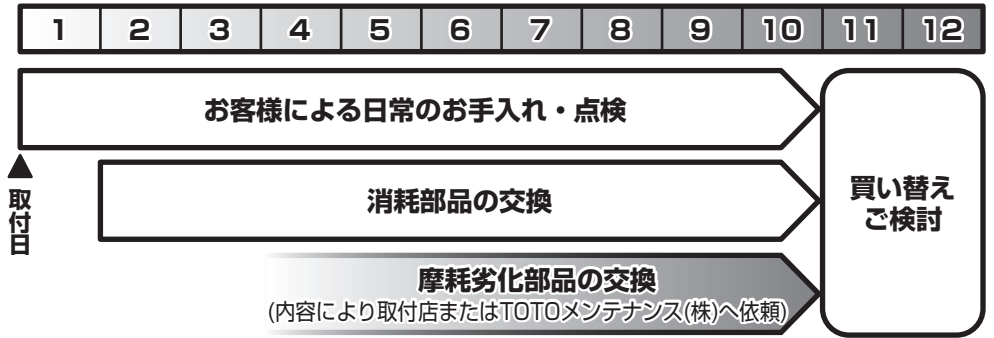

【修理を依頼する前に「故障かな?と思ったら」(P.10)をご確認ください!】

保証書 (この説明書のP.14が保証書になっています)

- この商品は保証書の内容に従って保証されています。取付日、取付店(または販売店)名、扱者印が記入してあることを確認してください。また、保証書の内容をよくお読みのうえ、大切に保管してください。
- 保証期間は保証書をご確認ください。

保証について

- 保証期間中は
保証書の規定に従って、修理をさせていただきます。保証期間内でも有料になることがありますので保証書の内容をよくご確認ください。例えば、「取扱説明書、施工説明書、貼付ラベルなどの注意書きに従っていない場合の不具合など」は有料になります。
- 保証期間を過ぎているときは
修理すれば使用できる商品については、ご希望により有料で修理させていただきます。
→「修理を依頼されるときは」 「修理料金について」(P.13)をご確認ください。

部品の交換について

無料修理により取り外された部品・商品はTOTO株式会社の所有となります。

補修用性能部品の最低保有期間

この商品の補修用性能部品(機能維持に不可欠な部品で使用期間中に取り替えの必要が発生する可能性が大きいもの)の最低保有期間は、商品の生産終了後10年です。
※補修用性能部品の保有期間が経過いたしますと修理できない場合があります。
※保有期間内においても代替品(仕様・形状・材質などが異なる部品)での提供の場合がありますので、ご了承願います。

摩耗・劣化する部品の交換

- バルブやパッキンが摩耗・劣化すると水漏れの原因となります。
この場合、該当部品の交換が必要です。
- 摩耗・劣化部品の交換は、**お求めの取付店・販売店、またはTOTOメンテナンス(株)**へ依頼してください。

修理を依頼されるときは

【修理依頼先】

お求めの取付店・販売店または
TOTOメンテナンス(株)

【ご連絡いただきたい内容】

- ①住所、氏名、電話番号
- ②商品名 ③品番 ④取付日
- ⑤故障内容、異常の状況
(どこから水漏れしているかなど)
- ⑥訪問希望日

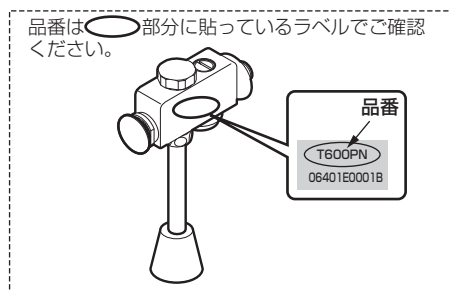

【ご不明な点や修理に関するお問い合わせ先】

「TOTOお客様相談室」または「TOTOメンテナンス(株)」

修理料金について<TOTOメンテナンス(株)にご依頼の場合>

修理により商品の機能が維持できる場合には、ご要望により有料にて修理をさせていただきます。

標準修理料金は **技術料** + **部品代** + **訪問料** で構成されています。

ただし、補修用性能部品の保有期間が経過している商品は、修理できない場合がございます。

TOTO

水栓金具保証書

本書は、本書記載内容で無料修理を行うことをお約束するものです。取付日から下記期間中、故障が発生した場合は本書をご提示のうえ、取付店（または販売店）、またはTOTOメンテナンス(株) (TEL ☎0120-1010-05 FAX ☎0120-1010-02) に修理をご依頼ください。

お客様	おなまえ	様
	おところ 〒	
取付店 販売店	〒	印
	電話	-
取付日/ご購入日	年	月 日

商品名	小便器用フラッシュバルブ
品番	T600型・T601型・TG600型
保証期間	取付日/ご購入日から2カ年
用途	パブリックおよび一般住宅 小便器洗浄用

★お客様へ

- ・この保証書をお受け取りになるときに、取付日、取付店（または販売店）名、扱者印が記入してあることを確認してください。保証書は再発行いたしませんので紛失されないよう大切に保管してください。なお、本書は日本国内においてのみ有効です。
- ・保証期間中でも、次の場合は有料修理になります。
 - (1) 上記用途以外で使用した場合の不具合。
 - (2) 適切な使用、維持管理を行わなかったことに起因する不具合。
 - (3) 弊社が定める施工説明書などに基づかない施工、専門業者以外による分解などに起因する不具合。
 - (4) 建築躯体の変形などに起因する商品の不具合。
 - (5) 塗装の色あせなどの経年変化または使用に伴う摩耗などにより生じる外観上の不具合。
 - (6) 金属の腐食しやすい環境（海岸付近、温泉地など）に起因する不具合。
 - (7) ねずみなどの動物や昆虫が噛んだり、動物や昆虫の死骸が本商品内に残留することなどに起因する不具合。
 - (8) 火災、落雷、地震、噴火、洪水、津波など天変地異または破壊行為による不具合。
 - (9) 電気製品における異常電圧、指定外の使用電源（電圧・周波数）および送電線・周辺器具など外部から発生する電磁波に起因する不具合。
 - (10) 部品（乾電池など）の消耗による不具合。
 - (11) 日常のお手入れ箇所（フィルターなど）や水抜栓などのOリングやパッキンの摩耗・劣化による不具合。
 - (12) 砂やごみなどの配管内流入、および水あか固着に起因する不具合。
 - (13) 水道に関する国の基準（水道法）に定められた飲料水の水質基準に適合しない水を給水したことに起因する不具合。
 - (14) 凍結に起因する不具合。
 - (15) 本書の提示がない場合。
 - (16) 本書にお客様名、取付日、取付店（または販売店）名、扱者印の記入のない場合。
- ・部品の交換について
無料修理により取り外された部品・商品は、TOTO株式会社の所有となります。

※この保証書は、本書に明示した期間、条件のもとにおいて無料修理をお約束するものです。したがって、この保証書によってお客様の法律上の権利を制限するものではありません。保証期間経過後の修理などについてご不明の場合は、「取扱説明書」に記載のお客様相談室またはTOTOメンテナンス(株)にお問い合わせください。

TOTO株式会社

〒802-8601 福岡県北九州市小倉北区中島2-1-1
お客様相談室 TEL ☎0120-03-1010 FAX ☎0120-09-1010