

TOTO

浄水器専用自在水栓 (ビルトイン形)

品番 **TK300A型・TK301A型**

修理・取り扱いのご相談は まずお求めの取付店・販売店へ

取付店・販売店 〒

電話 —

転居や贈答品などでお求めの取付店・販売店へご相談できない場合は、商品名・品番をご確認のうえ、下記TOTO窓口までお問い合わせください。

お客様専用窓口



商品のお問い合わせは

TOTO(株)お客様相談室へ

TEL ☎0120-03-1010

FAX ☎0120-09-1010

受付時間：9:00～17:00(夏期休暇・年末年始を除く)

※携帯電話・PHSからのご利用は…093-951-2526(有料)へ



修理のご用命は

安心・信頼の

TOTOメンテナンス(株)修理受付センターへ

ホームページ <http://www.tom-net.jp/>

TEL ☎0120-1010-05

FAX ☎0120-1010-02

受付：年中無休

受付時間：8:00～19:00

訪問修理：年中無休(一部地域を除く)

営業時間：9:00～18:00

※携帯電話(PHSは除く)からのご利用は…☎0570-05-1010(有料)へ



交換部品・別売品のご購入は

TOTOメンテナンス(株)TOTOパーツセンターへ

TEL ☎0120-8282-55

FAX ☎0120-8272-99

受付時間：平日 9:00～18:00 土・日・祝日 10:00～18:00
(夏期休暇・年末年始を除く)

※携帯電話・PHSからのご利用は…093-952-8682(有料)へ

お客様からお預かりした個人情報、関連法令および社内諸規定に基づき慎重かつ適切に取り扱います。詳細はTOTOホームページをご覧ください。

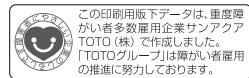

この印刷用版下データは、重慶障がい者多数雇用企業サンアークTOTO(株)で作成しました。「TOTOグループ」は障がい者雇用の推進に努力しております。

TOTO株式会社
TOTOホームページ <http://www.toto.co.jp/>

2012.8
03C43R

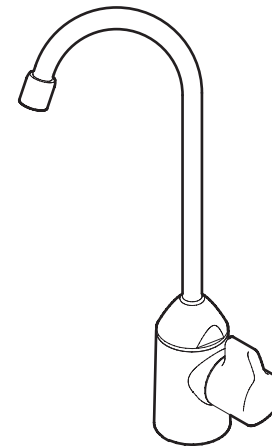

はじめに

安全上のご注意…………… 1 ～ 2
各部のなまえ…………… 3

使いかた

ご使用前に…………… 3
使いかた…………… 3 ～ 4

お手入れ

浄水カートリッジのご購入方法…… 5
定期的な部品交換のお願い…… 6



お問い合わせ先…………… 裏表紙

- ◆このたびは、浄水器専用自在水栓(ビルトイン形)をお求めいただき、誠にありがとうございます。この取扱説明書をよくお読みのうえ、正しくお使いください。
- ◆保証書に、取付店名、取付日などが記入されていることを必ずお確かめください。
- ◆この取扱説明書は大切に保管し、必要なときにお読みください。



安全上のご注意 (安全のために必ずお守りください)

ご使用の前に、この「安全上のご注意」をよくお読みのうえ、正しくお使いください。



- お読みになったあとは、お使いになる方がいつでも見られる場所に必ず保管してください。
- この説明書では、商品を安全に正しくお使いいただき、あなたや他の人々への危害や、財産への損害を未然に防止するために、いろいろな表示をしています。その表示と意味は次のようになっています。

表示	意味
 警告	この表示の欄の内容を無視して誤った取り扱いをすると、人が死亡または重傷を負う可能性が想定される内容を示しています。
 注意	この表示の欄の内容を無視して誤った取り扱いをすると、傷害または、物的損害が発生する可能性があります。



■お守りいただく内容の種類を、次の絵表示で区分し、説明しています。

	⊘ は、してはいけない「禁止」内容です。左図は、「分解禁止」を示します。
	Ⓢ は、必ず実行していただく「強制」内容です。左図は、「必ず実行」を示します。

品番によっては、図と現品の形状が一部異なります。

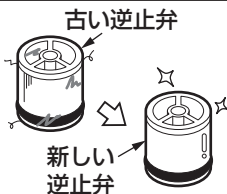

 警告	
 必ず実行	<p>逆止弁は安全を確保するために定期的に交換する <small>(P.6を参照してください)</small></p> <p>逆止弁が正常に機能しないと、状況によっては、水栓から一度吐水した水が逆流するおそれがあります。また、水漏れなど予想しない事故の原因になります。</p>



 注意	
 禁止	<p>この商品を構成する部品以外の取り付けや、部品の取り外しなどの改造はしない</p> <p>商品の性能を損ない、けがをしたり、水漏れにより家財などをめらす財産損害発生のおそれがあります。</p>

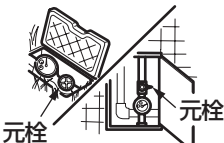

注意

 禁止	<p>強い力や衝撃を与えない</p> <p>破損して、水漏れにより家財などをめらす財産損害発生のおそれがあります。</p>	
	<p>凍結が予想される場所で使用しない</p> <p>部品が破損し、水漏れにより家財などをめらす財産損害発生のおそれがあります。凍結による破損は保証期間内でも有料修理となります。凍結のおそれがある場合は、水栓周囲の温度が氷点下にならないようにしてください。</p>	
 必ず実行	<p>定期的(年2回以上)に、配管まわり(キャビネット・点検口内など)の水漏れや、ガツキがないか確認する</p> <p>劣化・摩耗などで部品が破損し、けがをしたり、水漏れにより家財などをめらす財産損害発生のおそれがあります。</p>	
	<p>長期間使用しないときは、止水栓または配管部の元栓を閉める</p> <p>水漏れなど予想しない事故の原因になります。</p>	
	<p>毎日の使い始めは、約10秒間流してから使用する</p> <p>浄水カートリッジ内および水栓内にたまって古くなった水で体調を損なうおそれがあります。</p>	
	<p>2日以上使用しなかったときは、約1分間流してから使用する</p> <p>浄水カートリッジ内および水栓内にたまって古くなった水で体調を損なうおそれがあります。</p>	
	<p>浄水カートリッジ取り替え後は、約1分間流してから使用する</p> <p>取り替え直後は浄水カートリッジの性能が十分発揮されないことがあります。なお、流量が安定するまで、2~3分かかります。※取り替え直後、微細な気泡により白く濁ったように見えます。</p>	
<p>浄水カートリッジは定期的に取り替える <small>(P.5を参照してください)</small></p> <p>浄化機能が低下します。なお、取り替え時期の目安(12カ月以内)は水質・使用水量・水圧などにより異なりますが、衛生面より、使用限界月数(12カ月)以内で必ず取り替えてください。</p>		

各部のなまえ

※図はTK301A型+TK300B型の場合

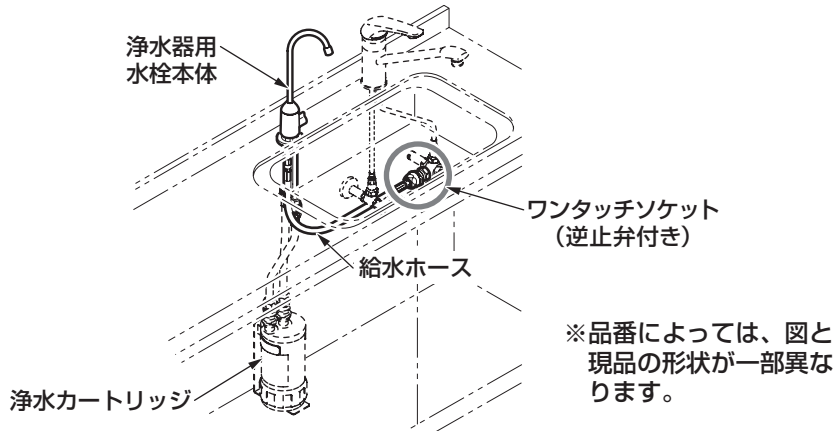

ご使用前に

浄水カートリッジの接続

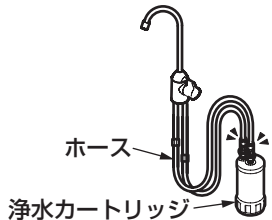

浄水カートリッジが接続されているか確認する。

ホースに浄水カートリッジが接続されているか確認してください。接続されていない場合は、浄水カートリッジに同梱の「取扱説明書」を参照し、接続してください。

使いかた

浄水を出す



ハンドルを時計回りに回す。または下げる。

浄水が出ます。

豆知識

- 食器洗い・米とぎや生野菜の下洗いなどの用途に大量に使用されると、浄水カートリッジの性能を早く低下させることになります。飲み物や料理、野菜の仕上げ洗いにご利用することをおすすめします。
- 浄水カートリッジ内に水が4～5時間滞留した際に、ゴムやプラスチックの臭いが発生することがあります。数分間放水すれば、臭いは消えます。
- 水圧の極端に低い所では、浄水カートリッジ交換直後、水が出にくい場合があります。その場合、しばらく放置(約10分間)していただければ水が出やすくなります。



浄水を止める

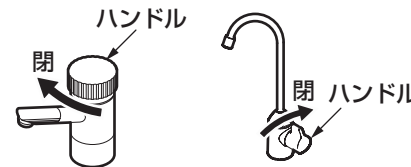

ハンドルを時計回りに回す。または上げる。

浄水が止まります。

水切れについて

- 新しい浄水カートリッジ取り付け直後は、浄水カートリッジ内に空気が残るためハンドルを閉めてから水が止まるまでに時間がかかることがありますが、故障ではありません。
- 約70L(1週間程度)のご使用で、空気が抜けて水切れは改善されます。

ハンドルを閉めても少量の水が出てすぐには止まりません。

ハンドルを閉めたら水が止まります。



<使い始め>



<約70L(1週間程度)ご使用後>

約70L
(1週間程度)で
改善します

- 長期間ご使用の浄水カートリッジにおいても、浄水カートリッジの目詰まりによる残圧により、水を止めたあと、水滴が落ちることがあります。
- 冬季など、室温に比べて水温が低い場合、水を止めたあと、水滴が落ちることがあります。

浄水カートリッジのご購入方法

TOTOパーツセンターへのご注文方法

取り替え用浄水カートリッジのお求めは、取付工事店または「TOTOメンテナンス(株)TOTOパーツセンター」にお問い合わせください。右記2品番からお選びください。

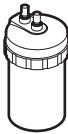
部品名	取り替え用浄水カートリッジ	
形状		
品番	TH634-2 (13物質除去タイプ)	TH634-1 (鉛・総トリハロメタン除去タイプ)
希望小売価格	18,000円 (税込18,900円)	20,400円 (税込21,420円)
送料	無料	

(2012.8現在)

- フリーダイヤルでのご注文…………… TEL ☎0120-8282-55
FAX ☎0120-8272-99
- インターネットでのご注文…………… <http://www.toto.co.jp/>

●TOTOメンテナンス(株)TOTOパーツセンターでご購入する場合●

■お届けについて

ご注文から2週間以内に宅配便でお届けします。
※ご注文が集中し、商品の品切れによりお届け日が遅れる場合があります。あらかじめご了承ください。
またお届けが大幅に遅れる場合は、お届け予定日をご連絡いたします。

■お支払いについて

お届けした宅配業者に、商品代、消費税相当額をお支払いください。

■返品・交換について

交換部品の不良などによる返品、交換については、商品到着後8日以内に着払いでTOTOパーツセンターまでご返送ください。送料はTOTOパーツセンターが負担し商品を送付させていただきます。
お客様のご都合による返品、交換については、商品到着後8日以内にTOTOパーツセンターまでご返送ください。なお送料はお客様負担となりますのでご了承ください。お客様の元で、汚れたり破損した商品や、一度ご使用になられた商品の返品、交換はいたしかねますので、あらかじめご了承ください。

注意

- ホース接続不完全による水漏れなど、正しいお取り替えをされなかったことによる不具合は保証いたしかねますので、あらかじめご了承ください。
- この説明書の中にあります、品番や希望小売価格・送料は予告なく変更する場合がございますので、あらかじめご了承ください。

定期的な部品交換のお願い

安全・快適にご使用いただくために、以下について定期的に部品の交換が必要です。

逆止弁の交換

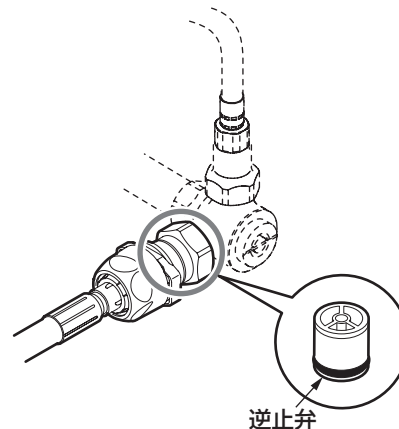

交換時期の目安：3～5年ごと

逆止弁が正常に機能しないと、状況によっては、水栓から一度吐水した水が逆流するおそれがあります。また、水漏れなど予想しない事故の原因になります。

逆止弁の交換は、お求めの取付店・販売店、またはTOTOメンテナンス(株)へ依頼してください。

TOTOメンテナンス(株)にご依頼の場合、修理料金は、**技術料** + **部品代** + **訪問料** がかかります。