

修理を依頼する前に「故障かな?と思ったら」(P.19)をご確認ください

修理・取り扱いのご相談は まずお求めの取付店・販売店へ

取付店・販売店 〒

電話 —

転居や贈答品などでお求めの取付店・販売店へご相談できない場合は、商品名・品番をご確認のうえ、下記TOTO窓口までお問い合わせください。

お客様専用窓口



商品のお問い合わせは

TOTO(株)お客様相談室へ

TEL ☎ 0120-03-1010

FAX ☎ 0120-09-1010

受付時間：9:00~17:00(夏期休暇・年末年始を除く)

※携帯電話・PHSからのご利用は…093-951-2526(有料)へ



修理のご用命は

安心・信頼の

TOTOメンテナンス(株)修理受付センターへ

ホームページ <http://www.tom-net.jp/>

TEL ☎ 0120-1010-05

FAX ☎ 0120-1010-02

受付：年中無休

受付時間：8:00~19:00

訪問修理：年中無休(一部地域を除く)

営業時間：9:00~18:00

※携帯電話(PHSは除く)からのご利用は…0570-05-1010(有料)へ



交換部品・別売品のご購入は

TOTOメンテナンス(株)TOTOパーツセンターへ

TEL ☎ 0120-8282-55

FAX ☎ 0120-8272-99

受付時間：平日 9:00~18:00 土・日・祝日 10:00~18:00
(夏期休暇・年末年始を除く)

※携帯電話・PHSからのご利用は…093-952-8682(有料)へ

お客様からお預かりした個人情報は、関連法令および社内諸規定に基づき慎重かつ適切に取り扱います。詳細はTOTOホームページをご覧ください。

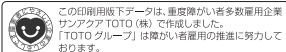

TOTO株式会社

TOTOホームページ <http://www.toto.co.jp/>

2011.2
03D31S

TOTO

オートクリーンC オールインワンタイプ

品番

TEF11型

TEF21型

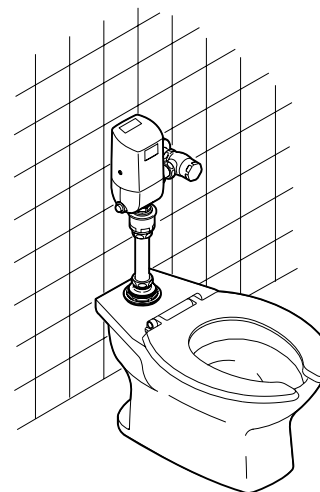

取扱説明書 保証書付

AUTOCLEAN

はじめに

安全上のご注意…………… 1 ~ 3
各部のなまえ…………… 4

使いかた

ご使用前に…………… 5 ~ 6
使いかた…………… 7 ~ 8
調節の仕方…………… 9 ~ 12

お手入れ

日ごろのお手入れ…………… 13 ~ 15
定期的な点検…………… 16 ~ 17
定期的な部品交換のお願い…………… 18

こんなときは

故障かな?と思ったら…………… 19 ~ 20
アフターサービス…………… 21 ~ 22
(保守管理会社様へ…………… 22)
仕様…………… 23

保証書…………… 26
お問い合わせ先…………… 裏表紙

◆このたびは、オートクリーンCをお求めいただき、誠にありがとうございます。この取扱説明書をよくお読みのうえ、正しくお使いください。

◆保証書に、取付店名、取付日などが記入されていることを必ずお確かめください。

◆この取扱説明書は大切に保管し、必要なときにお読みください。

安全上のご注意 (安全のために必ずお守りください)

ご使用前に、この「安全上のご注意」をよくお読みのうえ、正しくお使いください。

- お読みになったあとは、お使いになる方がいつでも見られる場所に必ず保管してください。
- この説明書では、商品を安全に正しくお使いいただき、あなたや他の人々への危害や、財産への損害を未然に防止するために、いろいろな表示をしています。その表示と意味は次のようになっています。

表示	意味
警告	この表示の欄の内容を無視して誤った取り扱いをすると、人が死亡または、重傷を負う可能性が想定される内容を示しています。
注意	この表示の欄の内容を無視して誤った取り扱いをすると、傷害または、物的損害が発生する可能性があることを示しています。

■お守りいただく内容の種類を、次の表示で区分し、説明しています。

	⊘ は、してはいけない「禁止」内容です。左図は「分解禁止」を示します。
	ⓘ は、必ず実行していただく「強制」内容です。左図は、「必ず実行」を示します。

品番によっては、図と現品の形状が一部異なります。

警告		
	ガタついているコンセントは使わない 火災や感電の原因になります。	
	電源プラグや機能部に水をかけない 火災や感電の原因になります。	
	指定する電源 (AC100V) 以外では使用しない 火災の原因になります。	
	電源コードが破損するようなことをしない 傷つけたり、加工したり、無理に曲げたり、ねじったり、引っ張ったり、重いものを載せたり、挟み込んだり、加熱したりしない 傷んだまま使用すると、感電・ショート・火災の原因になります。	
	コンセントや配線器具の定格を超える使いかたをしない たこ足配線などで定格を超えると、発熱による火災の原因になります。	

警告

	電源コードの加工 (切断・継ぎ足し) を行わない 火災や感電の原因になります。	
	ぬれた手で、電源プラグを抜き差ししない 感電の原因になります。	
	雷が発生しているときは、電源プラグに触れない 感電の原因になります。	
	電源プラグを抜くときは、必ずプラグ本体を持って引き抜く コードを引っ張るとプラグやコードが傷んで、火災や感電の原因になります。	
	電源プラグの刃などについたほごりは定期的 (月1回) に取り除き、根元まで確実に差し込む 火災や感電の原因になります。 電源プラグを抜き、乾いた布でふいてください。	
	お手入れの際は、必ず電源プラグを抜く 感電の原因になります。	
	浴室など湿気の高い場所には設置しない 故障や感電の原因になります。	
	分解したり、修理・改造は絶対に行わない 火災や感電の原因になります。	
	バキュームブローカーは安全を確保するために定期的に変換する (P.18を参照してください) バキュームブローカーが正常に機能しないと、状況によっては、バルブから一度吐水した水が逆流するおそれがあります。	

各部のなまえ

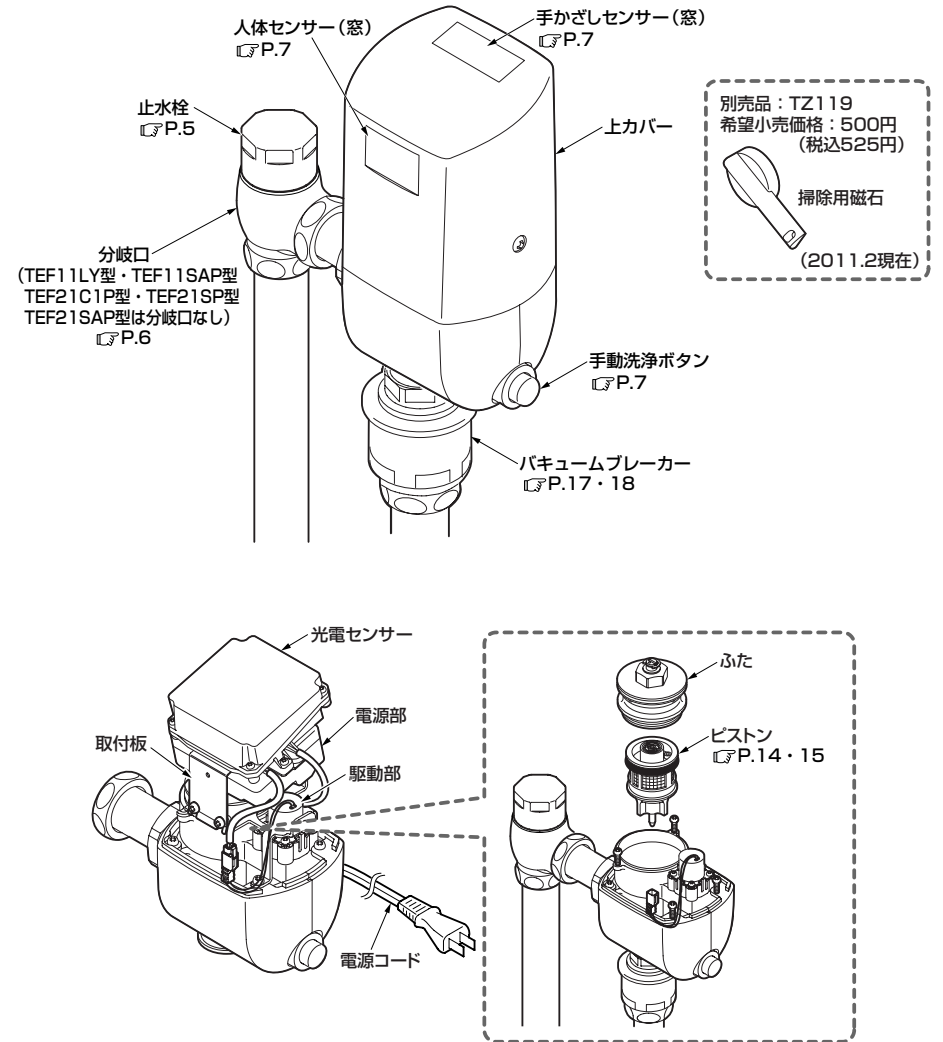

※品番によっては、図と現品の形状が一部異なります。

⚠ 注意

<p>禁止</p>	<p>強い力や衝撃を与えない</p> <p>破損して、けがをしたり、水漏れにより家財などをぬらす財産損害発生のおそれがあります。</p>	
	<p>凍結が予想される場所で使用しない</p> <p>部品が破損し、水漏れにより家財などをぬらす財産損害発生のおそれがあります。凍結による破損は、保証期間内でも有料修理となります。凍結のおそれがある場合は、器具周囲の温度が氷点下にならないようにしてください。</p>	
<p>必ず実行</p>	<p>本体の通水路には抵抗となるような部材（オリフィスなど）をつけない</p> <p>洗浄性能への悪影響や水漏れのおそれがあります。</p>	
	<p>ピストンの掃除をする際は、いきなりピストンを取り出さずに、止水栓または元栓を閉めてから行う</p> <p>水漏れにより、家財などをぬらす財産損害発生のおそれがあります。</p>	
	<p>定期的（年2回）に配管まわりの水漏れやガタツキがないか確認する</p> <p>特にパキュムブレーカーは水あか付着により水漏れする場合がありますので、必ず点検してください。部品の劣化・摩耗などによる水漏れが発見できず、家財などをぬらす財産損害発生のおそれがあります。</p>	
	<p>長期間使用しないときは、電源プラグを抜く</p> <p>乾電池タイプは乾電池を抜く</p> <p>誤作動や故障などによる、予期しない事故の原因になります。</p>	
	<p>新築・改修工事後や水道断水復旧後は、必ず配管内の空気を抜く</p> <p>大量の空気と水が混入して器具に供給されると、器具の破損や故障の原因となり、けがをしたり、水漏れにより家財などをぬらす財産損害発生のおそれがあります。</p>	

ご使用前に

止水栓の確認

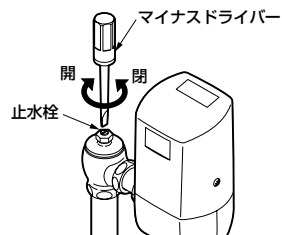

止水栓は開いていますか。

閉まっている場合は、マイナスドライバーで止水栓を開いてください。

水勢が強い場合は止水栓を時計回りに、弱い場合は反時計回りに回し、適量の水勢になるように調節してください。

電源の確認

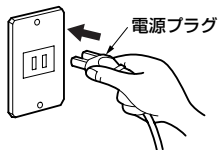

電源は入っていますか。

コンセントに電源プラグを根元まで確実に差し込んでください。
(電源投入後5秒以内に自動的に水が流れますが異常ではありません)

コネクターの確認

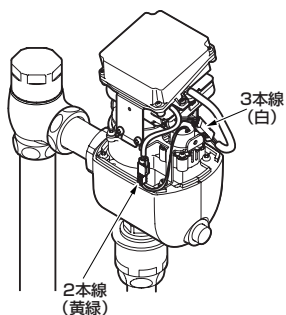

コネクターは接続されていますか。

コネクターがきちんと接続されているか確認ください。
2本線タイプ・・・黄緑
3本線タイプ・・・白

分岐口について

分岐口はウォシュレットを接続するための穴です。

ウォシュレットを接続する際には下記の専用アダプター(別売品)を利用すれば簡単に取付けすることができます。(TEF11LY型、TEF11SAP型、TEF21C1P型、TEF21SP型、TEF21SAP型には、分岐口はありません)

TH343型

(アダプター)

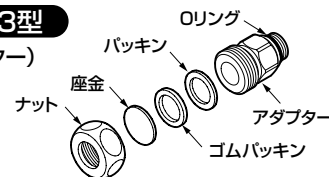

TH344型

(アダプター)

※銅管タイプ専用

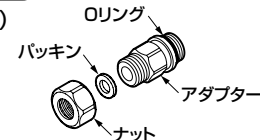

お願い

- 手かざしセンサーおよび人体センサーの感知領域内に障害物がないようにしてください。

人体センサーが障害物を感知したままの状態では大小判定ができず、節水できません。

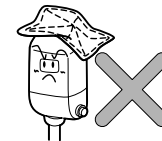

- 幼児用便座、前丸便座をご使用の場合は使用後、または清掃後は便座を下げてください。

人体センサーが障害物を感知したままの状態では大小判定ができず、節水できません。



- 手かざしセンサーおよび人体センサーの窓部を汚さないようにご注意ください。

センサーの感知不良の原因になります。
汚れた場合は、布で汚れをふき取ってください。

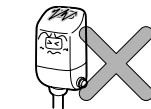

使いかた

洗浄のしくみ



1. 感知

便器に近づくると人体センサーが使用者を感知します。

2. 手かざしセンサーに手を近づける

手かざしセンサーから5cm以内に手をかざし、感知表示ランプを0.5～2秒点灯させると洗浄水が流れます。

大小洗浄機能	人体センサーの感知時間	洗浄水量
大小	6秒以上～小洗浄判定時間 (120秒または150秒)	小洗浄水量
	小洗浄判定時間以上	大洗浄水量
大	—	大洗浄水量

自動洗浄

人体センサーが6秒以上感知し、使用者が手かざし洗浄を行わないまま立ち去った場合、流し忘れ防止として10秒後に自動洗浄します。

黒っぽい着衣では人体センサーの感知距離が短くなり、自動洗浄しない場合があります。その場合は、手かざしセンサーに手を近づけて、洗浄してください。

※TEF11SAP型、TEF21SAP型には自動洗浄機能はありません。

手動洗浄ボタン

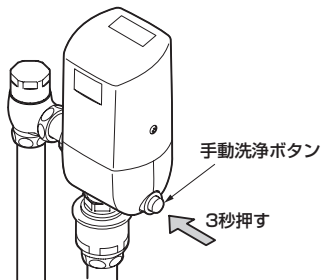

手動洗浄ボタンを押す。

停電や電池切れのときなどに約3秒手動洗浄ボタンを押して、便器洗浄を行ってください。

豆知識

<設備保護洗浄>

長時間洗浄が行われていない場合は、大便器の配管を保護するため、自動的に保護洗浄を行います。(24時間周期)
また、小洗浄が連続する場合、大便器の配管詰まりを防止するため、使用状況に応じて自動的に大洗浄を行います。
停電から復旧したときは、自動的に大洗浄を行います。

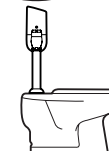

<禁止時間>

ムダな洗浄を防ぐため一度洗浄すると、約10秒間は手かざしセンサーに再び手を近づけても次の洗浄を行いません。

<洗浄停止モード>

人体センサーガラス上部に掃除用磁石(別売品: TZ119)を近づけると人体センサー感知機能が停止します。
10分経過後、または手かざし洗浄を行うと人体センサー感知機能が復帰します。

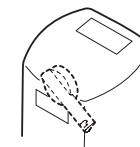

<感知領域>

手かざしおよび人体センサーで感知するシステムです。手かざしおよび人体センサーの感知領域はおおよそ下図のようなイメージです。

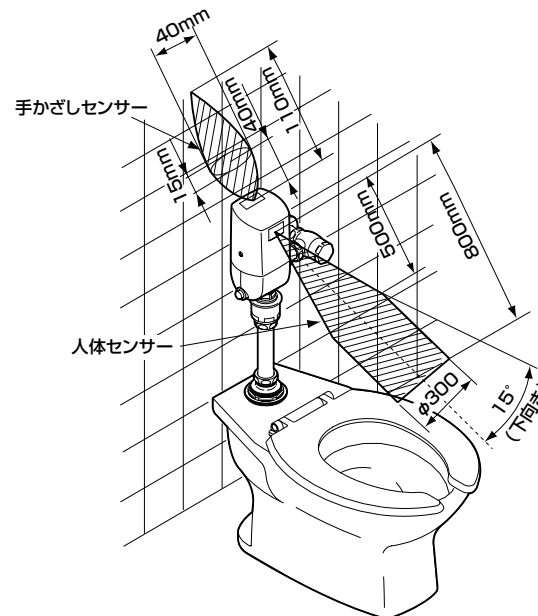

調節の仕方

洗浄水量調節の仕方

取り付ける便器に応じて洗浄水量を調節することにより、高い節水効果が得られます。

下表の要領に従い、**大洗浄水量調節スイッチの設定を行ってください。**

洗浄水量調節は目安です。確実に洗浄できるか必ず確認し、適正な洗浄水量に調節してください。

【便器のタイプと設定方法】

<例> 腰掛便器「CS310B」の場合
(標準洗浄水量：大6L/小5L)

腰掛便器「CS460M・CS469」とセットの場合
(標準洗浄水量：大6L/小5L)

●大洗浄水量



●小洗浄水量

バルブの調節ねじのマークを
反時計回りに90°回して数値
6に合わせる。



オートクリーンC の品番	便器の品番 (TOTO品番)	大洗浄 (洗浄水量調節スイッチ)	小洗浄 (バルブの調節ねじ)	大洗浄 (洗浄水量調節スイッチ)	小洗浄 (バルブの調節ねじ)
TEF11C1P型 TEF11SP型 TEF21C1P型 TEF21SP型	CS464M CS465	5.5L 工場出荷状態 調節不要 	4.5L 工場出荷状態 調節不要 	7.5L (注2) 	5.5L 工場出荷状態 調節不要
	CS460M CS469	6L 工場出荷状態 調節不要 	5L (注1) 	8L (注2) 	6L 調節不要
TEF11LY型	CS300B	6L 工場出荷状態 調節不要 	5L 工場出荷状態 調節不要 	8L (注4) 	6L 工場出荷状態 調節不要
	CS310B	6L (注3) 	5L 工場出荷状態 調節不要 	8L (注5) 	6L 工場出荷状態 調節不要
TEF11SAP型 TEF21SAP型	SK330C ※6L洗浄のみです	6L 工場出荷状態 調節不要 	工場出荷状態 調節不要 	8L (注6) 	工場出荷状態 調節不要

水の流れが弱い場合は、右記のように調節してください。

【大洗浄水量の設定方法】

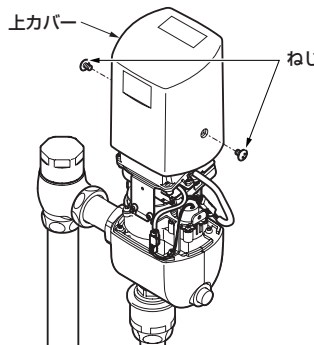

このねじは絶対に外さないでください。

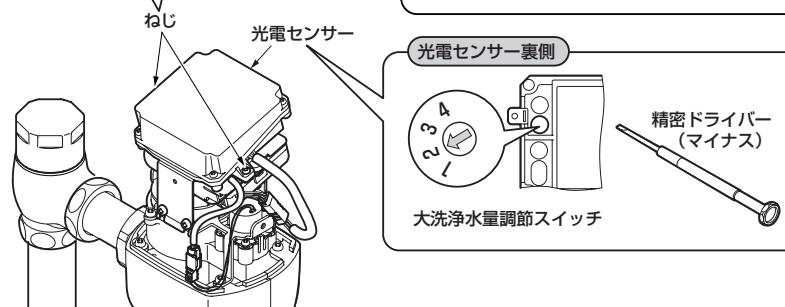
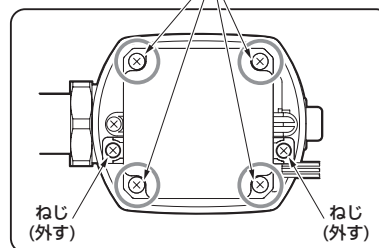

洗浄性能の確認

洗浄水量の少ない小洗浄で洗浄性能の確認を行ってください。小洗浄性能の目安としては、76cmに切断したトイレットペーパー (JIS品) を丸めたもの7個が1度に流れることをご確認ください。小洗浄の操作方法については、「使いかた」の「洗浄のしくみ」(P.7)を参照してください。
トイレットペーパーが流れない場合は、止水栓の開閉ねじで、まず水勢の調節を行ってください。それでも流れない場合は、小洗浄水量を調節してください。

1. 電源プラグを抜く。
2. 上カバーのねじ (2カ所) を外す。
3. 上カバーを取り外す。
4. 光电センサーを固定しているねじ (2カ所) を外す。
5. 光电センサー裏側のゴムキャップを外す。
6. 適正水量に調節する。

精密ドライバー (マイナス) などで適正水量に調節してください。
適正水量については、【便器のタイプと設定方法】(P.9)を参照してください。

使いかた

- 以下の設定を行うには光電センサーを取り外す必要があります。光電センサーの取外要領はP.10を参照してください。(図は光電センサー裏側です)
- スイッチの設定を変更したあとは必ず上カバーをかぶせて確認作業を行ってください。

手かざし時間の切替方法

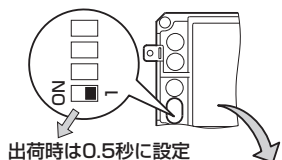

出荷時は0.5秒に設定

← スイッチ	■ / □
SW4: 小洗浄判定時間	150秒 / 120秒
SW3: 大小洗浄	大 / 大小
SW2: 自動洗浄	切 / 入
SW1: 手かざし時間	2秒 / 0.5秒

スイッチ1 (SW1) を切り替える。

工場出荷時は0.5秒に設定しています。不用意な洗浄を防ぐため、スイッチ1 (SW1) を2秒に設定することもできます。

自動洗浄切替方法

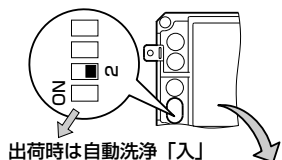

出荷時は自動洗浄「入」

← スイッチ	■ / □
SW4: 小洗浄判定時間	150秒 / 120秒
SW3: 大小洗浄	大 / 大小
SW2: 自動洗浄	切 / 入
SW1: 手かざし時間	2秒 / 0.5秒

スイッチ2 (SW1) を切り替える。

流し忘れ防止のため、使用者が立ち去ったあとに自動で洗浄するよう工場出荷時に設定しています。(TEF11S AP型・21SAP型以外)
自動洗浄をオフにする場合は、スイッチ2 (SW2) を「切」に設定してください。
※TEF11SAP型・TEF21SAP型は「切」に設定しています。

大小洗浄切替方法

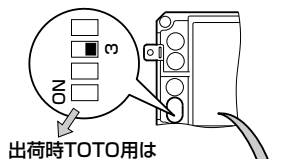

出荷時TOTO用は大小洗浄に設定

← スイッチ	■ / □
SW4: 小洗浄判定時間	150秒 / 120秒
SW3: 大小洗浄	大 / 大小
SW2: 自動洗浄	切 / 入
SW1: 手かざし時間	2秒 / 0.5秒

スイッチ3 (SW3) を切り替える。

スイッチ3 (SW3) を切り替えることで大洗浄のみの場合と、大小洗浄の判定を行う場合とを選択できます。工場出荷時は大小洗浄の判定を行うように設定しています。(TEF11SAP型・21SAP型以外)
※TEF11SAP型・TEF21SAP型は「大」に設定しています。

小洗浄判定時間切替方法

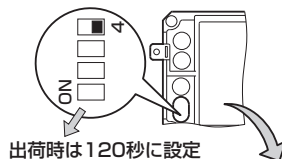

出荷時は120秒に設定

← スイッチ	■ / □
SW4: 小洗浄判定時間	150秒 / 120秒
SW3: 大小洗浄	大 / 大小
SW2: 自動洗浄	切 / 入
SW1: 手かざし時間	2秒 / 0.5秒

スイッチ4 (SW4) を切り替える。

人体センサー (またはドアスイッチ) の感知時間により大 / 小便を判定して適正水量を流します。工場出荷時は、120秒に設定していますが、スイッチ4 (SW4) を切り替えることで、150秒に設定することもできます。

リモコン (別売品) について

リモコン (別売品: TES25型) をお買い上げいただいた場合は光電センサーとリモコンのコード設定を必ず合わせてください。

リモコンを1台設置する場合

光電センサーとリモコンのコードを1に合わせます。

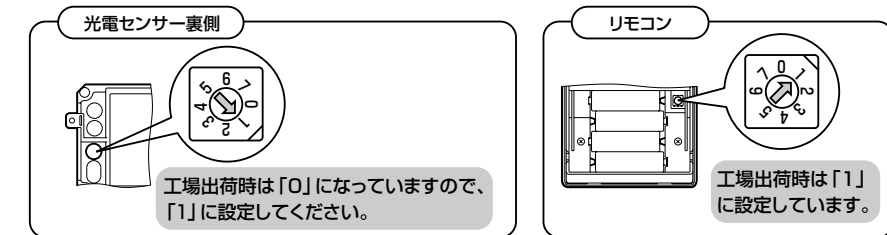

光電センサー裏側



工場出荷時は「0」になっていますので、「1」に設定してください。

リモコン

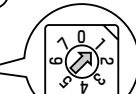

工場出荷時は「1」に設定しています。

リモコンを2台以上設置する場合

リモコンを2台以上設置する場合、隣または対向のリモコン信号を受けて誤動作するおそれがあります。相互の干渉を防止するため、下図のようにリモコンと光電センサーのコード設定を合わせてご使用ください。



光電センサーとリモコンのコードを合わせる

日ごろのお手入れ

十分な機能を発揮させるため、また、美しく衛生的にご使用いただくために、日ごろのお手入れをお願いいたします。

洗浄停止モード

掃除や検便のときなど自動洗浄を停止したい場合は、洗浄停止モードを利用してください。

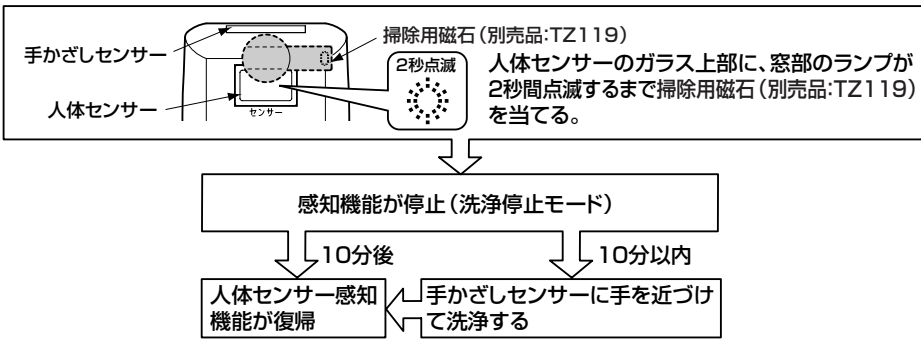

布を使用したお手入れ

●軽い汚れの場合

水またはぬるま湯に浸した布をよく絞って、汚れをふき取ってください。

●ひどい汚れの場合

適量に薄めた中性洗剤を含ませた布で汚れをふき取ったあと、水ぶきしてください。



お願い

●表面を傷つけるものは使用しないでください。

- ・酸性洗剤、塩素系漂白剤、アルカリ性洗剤
表面が変色します。
- ・シンナー、ベンジンなどの溶剤
ゴムや樹脂部品が破損するおそれがあります。
- ・クレンザー、磨き粉など、粗い粒子を含んだ洗剤
- ・ナイロンたわし、たわし、ブラシなど
表面が傷つきます。

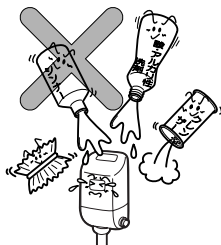

●水をかけないでください。

火災や感電の原因になります。

ピストンの掃除 (月1回)

ご使用になられているうちに水が出なくなったり、止まらなくなったときには次の手順でピストンのフィルターおよびピストンの小穴の掃除をしてください。

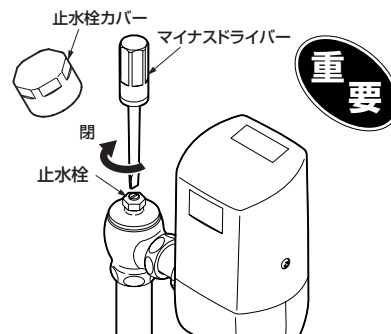

1. 止水栓カバーを取り外す。

※TEF11LY型の場合は、工具を使用してください。

工具を使用する場合は、めっきを傷付けないように必ず布片をはさんでください。

2. マイナスドライバーなどで止水栓を閉める。

3. 電源プラグを抜く。

4. 上カバーのねじ (2カ所) を外し、上カバーを取り外す。

(要領はP.10を参照してください)

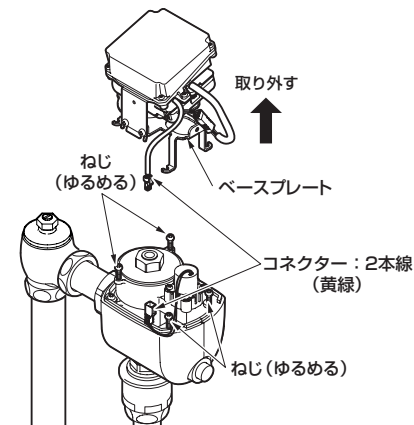

5. コネクター (黄緑) を外したあと、ベースプレートを固定しているねじを外し、図のように取り外す。

6. コネクターに水がかからないように注意しながらモンキーレンチでふたを外す。

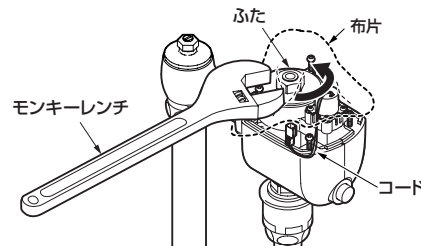

モンキーレンチでふたを外すときにコードを傷つけないように十分にご注意願います。
めっきを傷付けないように必ず布片をはさんでください。

定期的な点検

安全・快適にご使用いただくために、以下の点検をお願いします。

配管まわりの水漏れ(年2回)

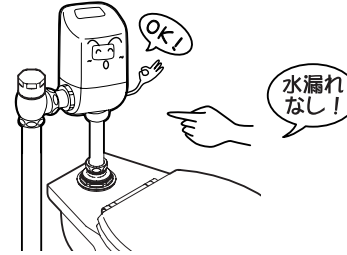

配管まわりの水漏れがないか確認する。

部品の劣化・摩耗などによる水漏れが発見できず、家財などをめらす財産損害発生のおそれがあります。
水漏れしている場合は、止水栓または元栓を閉め、お求めの取付店・販売店またはTOTOメンテナンス(株)へ修理をご依頼ください。

本体部のガタツキ(年2回)

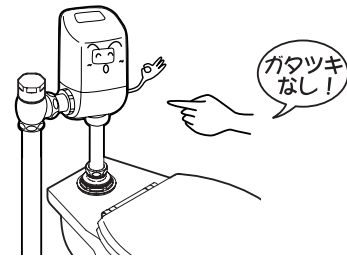

本体部のガタツキを確認する。

本体部にガタツキがあるままお使いになると、故障の原因になります。
本体部にガタツキがある場合は、お求めの取付店・販売店またはTOTOメンテナンス(株)へ修理をご依頼ください。

電源プラグの掃除(月1回)



電源プラグの根元についたほこりを取り除く。

電源プラグにほこりなどがたまり、湿気などで絶縁不良となり、火災や感電の原因になります。
乾いた布でふいてください。

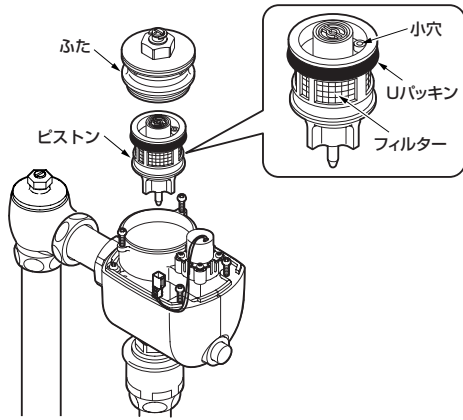

7. ピストンを取り出し、フィルターや小穴の掃除をする。

フィルターに詰まったごみや汚れをブラシなどで取り除いてください。小穴にごみ詰まりがある場合は、細い針金(荷札の針金など)で掃除してください。

注意

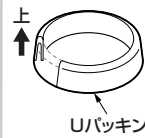

Oパッキンに傷や切れがないことを確認してください。
Oパッキンに傷や切れがある場合は向きを注意して取り替えてください。

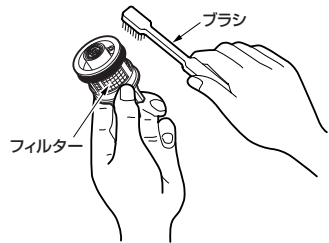

8. ピストンを元の位置に差し込みふたを閉め、ベースプレートねじを(4カ所)で固定後、上カバーを取付ねじ(2カ所)で固定する。

9. 電源プラグを差し込む。

10. 止水栓を開き、適切な水勢に調節する。



バキュームブレーカー部の点検と処置 (年2回)

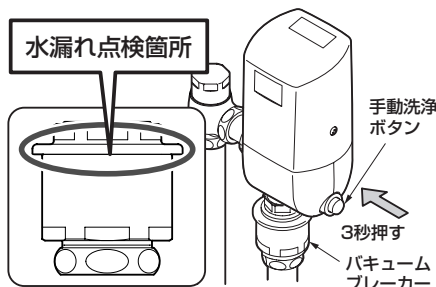

1. バキュームブレーカーの周囲を確認して、水漏れ跡がないかを確認する。
2. 2～3度手動洗浄ボタン (P.7 参照) を押して水を流し、矢印部から水漏れしないかを確認する。

1.2.で、水漏れ跡や水漏れが確認されたときは、お求めの取付店・販売店、またはTOTOメンテナンス(株)へ修理をご依頼ください。
 なお、保守管理会社様でお取り替えの際は、取り替え用バキュームブレーカー(TV1型)をお買い求めのうえ、お取り替えください。

定期的な部品交換のお願い

安全・快適にご使用いただくために、以下について定期的に部品の交換が必要です。

バキュームブレーカーの交換

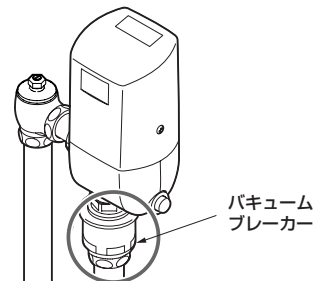

バキュームブレーカーが正常に機能しないと、状況によっては、バルブから一度吐水した水が逆流するおそれがあります。

バキュームブレーカーの交換は、お求めの取付店・販売店、またはTOTOメンテナンス(株)へ依頼してください。

TOTOメンテナンス(株)にご依頼の場合、修理料金は、**技術料** + **部品代** + **訪問料** がかかります。

※ご依頼されたアフターサービスの履歴をメモしておくとお便利です。

年月日	サービス内容	担当者

故障かな?と思ったら

緊急時の水の止めかた

配管まわりの水漏れや、水が止まらないなど、緊急を要するときは下図の要領で止水栓または元栓を開めてください。

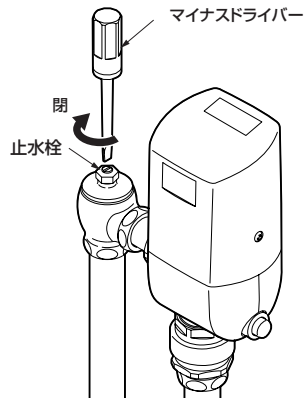

マイナスドライバーを差し込み、止水栓を閉める。
それでも止まらない場合は元栓を閉める。

● 次のような場合は、故障ではありません。修理を依頼される前に以下のことをお調べになり、それでも直らないときは、お求めの取付店・販売店、またはTOTOメンテナンス（株）へ修理を依頼してください。詳しくは「アフターサービス」（P.21）をご確認ください。

修理を依頼される前に				
現象	お調べいただくところ	処置の仕方	参照ページ	
水が出ない	手動ボタンで水が流れる	センサー窓部の表面が汚れていませんか。	汚れを取る。	6ページ
		センサーの前に障害物はありませんか。 (人体センサー・手かざしセンサー共)	障害物を取り除く。	6ページ
		電源プラグはコンセントに差し込まれていますか。	プラグを差し込む。	5ページ
		コネクターは確実に差し込まれていますか。	コネクターを差し込む。	5ページ
		停電中ではありませんか。	手動洗浄ボタンで洗浄する。	7ページ
	手動ボタンで水が流れない	断水中ではありませんか。	回復するまで待つ。	—
	止水栓は開いていますか。	止水栓を開く。	5ページ	
	ピストンのフィルターにごみなどが詰まっていますか。	ピストンのフィルターを掃除する。	14・15ページ	

修理を依頼される前に			
現象	お調べいただくところ	処置の仕方	参照ページ
水が止まらない	ピストンのフィルターにごみなどがつまっていますか。	ピストンのフィルターを掃除する。	14・15ページ
	ピストンの小穴にごみなどが詰まっていますか。	ピストンの小穴を掃除する。	14・15ページ
	万一、上記の箇所を調べても、止まらない場合は、止水栓を閉じてください。		19ページ
洗浄水量が少ない	止水栓は適量の水勢になるように開いていますか。	適量の水量になるように止水栓を開く。	5ページ
	洗浄水量調節は正しく行われていますか。	適量の水量になるように「大洗浄」、「小洗浄」の両方を調節します。	9・10ページ
水が勝手に流れる	トイレに入室し、ドアを閉めたあと、約10秒後に左記現象が起こる場合は、人体センサーの感知距離設定が適切に行われていないことが考えられます。お求めの取付店またはTOTOお客様相談室またはTOTOメンテナンス（株）へお問い合わせください。 停電から復旧したときは、自動的に大洗浄を行います。 これは衛生面を考慮し、使用中に停電した場合の汚物残りなどを洗浄するため、故障ではありません。		

アフターサービス

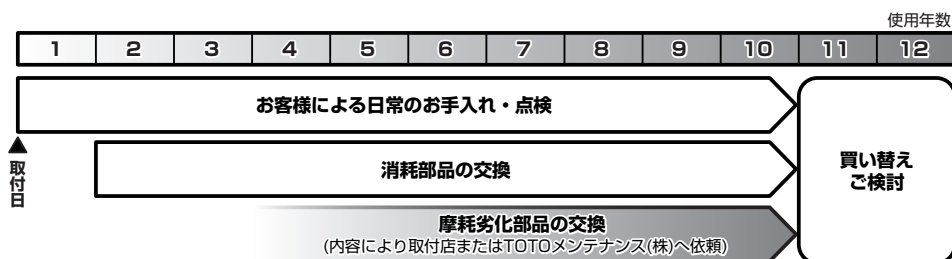

【修理を依頼する前に「故障かな?と思ったら」(P.19)をご確認ください!】

保証書 (この説明書のP.26が保証書になっています)

- この商品は保証書の内容に従って保証されています。取付日、取付店名、扱者印が記入してあることを確認してください。また、保証書の内容をよくお読みのうえ、大切に保管してください。
- 保証期間は保証書をご確認ください。

保証について

- 保証期間中は
保証書の規定に従って、修理をさせていただきます。保証期間内でも有料になることがありますので保証書の内容をよくご確認ください。例えば、「取扱説明書、施工説明書、貼付ラベルなどの注意書きに従っていない場合の不具合など」は有料になります。
- 保証期間を過ぎているときは
修理すれば使用できる商品については、ご希望により有料で修理させていただきます。
→「修理を依頼されるときは」「修理料金について」(P.22)をご確認ください。

部品の交換について

無料修理により取り外された部品・商品はTOTO株式会社の所有となります。

補修用性能部品の供給期間

この商品の補修用性能部品(機能維持に不可欠な部品で、使用期間中に取り替えの必要が発生する可能性の大きいもの)の供給期間は製造中止後10年です。

摩耗・劣化する部品の交換

- バルブやパッキンが摩耗・劣化すると水漏れの原因となります。
この場合、該当部品の交換が必要です。
- 摩耗・劣化部品の交換は、お求めの取付店・販売店、またはTOTOメンテナンス(株)へ依頼してください。

修理を依頼されるときは

【修理依頼先】

お求めの取付店・販売店またはTOTOメンテナンス(株)

【ご連絡いただきたい内容】

- ①住所、氏名、電話番号
- ②商品名
- ③品番
- ④取付日
- ⑤故障内容、異常の状況(どこから水漏れているかなど)
- ⑥訪問希望日

【ご不明な点や修理に関するお問い合わせ先】

「TOTOお客様相談室」または「TOTOメンテナンス(株)」

品番は○部分に貼っているラベル
でご確認ください。

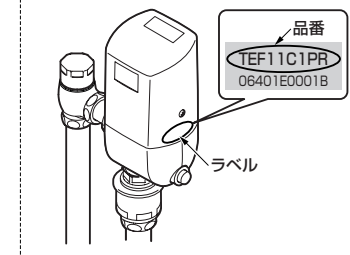

修理料金について <TOTOメンテナンス(株)にご依頼の場合>

修理により商品の機能が維持できる場合には、ご希望により有料にて修理をさせていただきます。

標準修理料金は **技術料** + **部品代** + **訪問料** で構成されています。

ただし、補修用性能部品の保有期間が経過している商品は、修理できない場合がございます。

保守管理会社様へ

定期的なメンテ、修理に必要な補修用部品・交換要領などは、別冊「メンテナンスマニュアル」に掲載しています。

詳しくは下記アドレスのホームページをご参照ください。

ホームページアドレス：<http://www.com-et.com/>

注意

- ねじの締め忘れによる水漏れやガタつきなど、正しいお取り替えをされなかったことによる不具合は保証いたしかねますので、あらかじめご了承ください。
- この説明書の中にあります、品番や希望小売価格・送料は予告なく変更する場合がございますので、あらかじめご了承ください。

仕様

オートクリーンC		TEF11C1P型・TEF11SP型 TEF21C1P型・TEF21SP型	TEF11LY型	TEF11SAP型 TEF21SAP型
洗浄水量調節範囲	大	5.5～7.5L 調節可能	6～8L 調節可能	6～8L 調節可能
	小	4.5～5.5L 調節可能	5～6L 調節可能	—
工場出荷時標準洗浄水量		大：5.5L 小：4.5L	大：6L 小：5L	大：6L
給水圧力	最低必要水圧 (流動時)	0.07MPa		
	最高水圧 (静止時)	0.75MPa		
電源		AC100V 50/60Hz		
消費電力	常時	3W以下		
	バルブ作動時	5W以下		
電源コード長さ		約1.3m		
感知距離	人体センサー	800～500mmで4段階調節可能 (白紙□300の場合)		—
	手かざし センサー	110mm (白紙□300の場合)		
人体感知時間		6秒間以上		—
自動洗浄開始時間		人体感知が切れて約10秒後		—
手かざし感知時間		2秒/0.5秒の切替可能 工場出荷時：0.5秒		
小洗浄判定時間		120秒または150秒に設定可能 (工場出荷時は120秒に設定)		—
自動洗浄 (入/切 切替可能)		工場出荷時：入		工場出荷時：切
大小洗浄 (大/大小 切替可能)		工場出荷時：大小		工場出荷時：大
設備保護洗浄		入/切 切替可能 工場出荷時：入 24時間洗浄がない場合は自動洗浄します		
給水接続部		25A (ねじサイズ” R1)		
使用温度範囲		1～40℃		
使用水		TEF11型：水道水のみ TEF21型：水道水・井戸水・再生水・雑用水 (注)		

※注：井戸水・再生水・雑用水は使用できる水質範囲があります。
詳しくは下記アドレスのホームページをご参照ください。
ホームページアドレス：<http://www.com-et.com/kiki/>

MEMO

TOTO®

●●●●●●●●●● 水栓金具保証書 ●●●●●●●●●●

本書は、本書記載内容で無料修理を行うことをお約束するものです。取付日から下記期間中、故障が発生した場合は本書をご提示のうえ、取付店（または販売店）、またはTOTOメンテナンス(株)（TEL ☎0120-1010-05 FAX ☎0120-1010-02）に修理をご依頼ください。

お客様	おなまえ	様
	おところ	〒
取付店 / 販売店	〒	Ⓜ
	電話	—
取付日/ご購入日	年 月 日	

商品名	オートクリーンC オールインワンタイプ
品番	TEF11型・TEF21型
保証期間	取付日/ご購入日から 1カ年
用途	パブリック・大便器洗浄用

★お客様へ

・この保証書をお受け取りになるときに、取付日、取付店（または販売店）名、扱者印が記入してあることを確認してください。保証書は再発行いたしませんので紛失されないよう大切に保管してください。なお、本書は日本国内においてのみ有効です。

・保証期間中でも、次の場合は有料修理になります。

- (1) 上記用途以外で使用した場合の不具合。
- (2) 適切な使用、維持管理を行わなかったことに起因する不具合。
- (3) 弊社が定める施工説明書などに基かない施工、専門業者以外による分解などに起因する不具合。
- (4) 建築躯体の変形などに起因する商品の不具合。
- (5) 塗装の色あせなどの経年変化または使用に伴う摩耗などにより生じる外観上の不具合。
- (6) 金属の腐食しやすい環境（海岸付近、温泉地など）に起因する不具合。
- (7) ねずみなどの動物や昆虫が噛んだり、動物や昆虫の死骸が本商品内に残留することなどに起因する不具合。
- (8) 火災、落雷、地震、噴火、洪水、津波など天変地異または破壊行為による不具合。
- (9) 電気製品における異常電圧、指定外の使用電源（電圧・周波数）および送電線・周辺器具など外部から発生する電磁波に起因する不具合。
- (10) 部品（乾電池など）の消耗による不具合。
- (11) 日常のお手入れ箇所（フィルターなど）や水抜栓などのOリングやパッキンの摩耗・劣化による不具合。
- (12) 砂やごみなどの配管内流入、および水あか固着に起因する不具合。
- (13) 水道に関する国の基準（水道法）に定められた飲料水の水質基準に適合しない水を給水したことに起因する不具合。
- (14) 凍結に起因する不具合。
- (15) 本書の提示がない場合。
- (16) 本書にお客様名、取付日、取付店（または販売店）名、扱者印の記入のない場合。

・部品の交換について

無料修理により取り外された部品・商品は、TOTO株式会社の所有となります。

※この保証書は、本書に明示した期間、条件のもとにおいて無料修理をお約束するものではありません。

したがって、この保証書によってお客様の法律上の権利を制限するものではありません。保証期間経過後の修理などについてご不明の場合は、「取扱説明書」に記載のお客様相談室またはTOTOメンテナンス(株)にお問い合わせください。

TOTO株式会社

〒802-8601 福岡県北九州市小倉北区中島2-1-1
お客様相談室 TEL ☎0120-03-1010 FAX ☎0120-09-1010