

TOTO

施工・取扱説明書



分岐金具(食器洗い乾燥機用・緊急止水) THF22型

商品の機能が十分に発揮されるように、この施工・取扱説明書の内容に沿って正しく取り付けてください。
取り付け後は、お客様にご使用方法を十分にご説明ください。





1. 安全上の注意





取り付け前に、この「安全上の注意」をよくお読みのうえ、正しく取り付けてください。





- この説明書では商品を安全に正しく取り付けいただき、お客様や他の人々への危害や財産への損害を未然に防止するために、いろいろな表示をしています。その表示と意味は次のようになっています。

	警告	この表示の欄の内容を無視して誤った取り扱いをすると、人が死亡または重傷を負う可能性が想定される内容を示しています。
	注意	この表示の欄の内容を無視して誤った取り扱いをすると、傷害または物的損害が発生する可能性があることを示しています。

- お守りいただく内容の種類を、次の絵表示で区分し、説明しています。

		は、してはいけない「禁止」内容です。 左図は、「分解禁止」を示します。
		は、必ず実行していただく「強制」内容です。 左図は、「必ず実行」を示します。

 警告	
	分解禁止 この説明書に記載された項目以外は分解しない 破損して、やけど・けがをしたり、水漏れにより家財などをめらす財産損害発生のおそれがあります。
	接触禁止 湯側分岐の場合、分岐金具には直接、触れない 給湯側のため高温になっており、やけどをするおそれがあります。
	必ず実行 水抜きする場合は必ず分岐金具のハンドルを閉じてから行う 高温の湯が出てやけどをするおそれがあります。
	水抜きする場合は必ず手を保護したうえで行う たまっている湯が出て、やけどをすることがあります。
	必ず実行 食器洗い乾燥機の給水ホースを取り外す場合は、止水栓または配管部の元栓を確実に閉めてから取り外す 高温の湯が出てやけどをしたり、水漏れにより家財などをめらす財産損害発生のおそれがあります。
	逆止弁は安全を確保するために定期的に交換する 逆止弁が正常に機能しないと、水が逆流するおそれがあります。また、水漏れなど予想しない事故の原因になります。

 注意	
	強い力や衝撃を与えない 破損して、水漏れにより家財などをめらす財産損害発生のおそれがあります。
	凍結が予想される場所に設置しない 部品が破損し、水漏れにより家財などをめらす財産損害発生のおそれがあります。
	TKHG31PW型・TKG33U2型・TKS05309型以外の水栓には接続しない 水漏れにより家財などをめらす財産損害発生のおそれがあります。
	止水栓または配管部の元栓は、必ず食器洗い乾燥機の給水ホースを接続したあと開く 水漏れにより家財などをめらす財産損害発生のおそれがあります。
	必ず実行 取り付け完了後、接続部からの水漏れがないか、よく確認する 水漏れにより家財などをめらす財産損害発生のおそれがあります。
	必ず実行 食器洗い乾燥機を使用しないときは、必ず分岐金具のハンドルを「止」に回すこと 水漏れにより家財などをめらす財産損害発生のおそれがあります。
	食器洗い乾燥機の耐熱温度より高い給湯しかできない場合は、水側分岐口に接続する 食器洗い乾燥機の故障の原因となります。

2. 部品の確認

次の部品があることを確認してください。

分岐金具	その他
<p>アダプター (逆止弁付き)</p> <p>パッキン</p> <p>分岐金具本体</p>	<p>六角棒レンチ (対辺：4mm)</p> <p>TOTO</p> <p>施工・取扱 説明書</p>

※品番によっては、図と現品の形状が一部異なります。

3. 完成図

食器洗い乾燥機	
水栓の左側設置	水栓の右側設置
<p>湯側分岐</p> <p>食器洗い乾燥機</p> <p>シングル混合水栓</p> <p>食器洗い乾燥機用分岐金具</p>	<p>連結管 (TN504-1:別売品)※1</p> <p>食器洗い乾燥機用分岐金具</p> <p>※水栓の後方に40mmのスペースが必要です。</p>
<p>水側分岐</p> <p>連結管 (TN504-1:別売品)※1</p> <p>食器洗い乾燥機用分岐金具</p> <p>※水栓の後方に40mmのスペースが必要です。</p>	<p>食器洗い乾燥機</p> <p>シングル混合水栓</p> <p>食器洗い乾燥機用分岐金具</p>

※1 連結管の接続方法については、連結管に同梱の施工説明書をご確認願います。

4-1. 施工手順

1 止水栓または元栓を確実に閉める

重要

止水栓または配管部の元栓を確実に閉める。

2 ふさぎふたの取り外し

- ①精密ドライバーまたは先端の細いマイナスドライバーなどで水栓の水側分岐口または湯側分岐口のキャップを外す。
- ②ふさぎふたを六角棒レンチ(対辺：4mm)またはマイナスドライバーなどで取り外す。

注意

- 取り外したキャップとふさぎふたおよび六角棒レンチは大切に保管してください。
- めっき表面を傷つけないように注意してください。

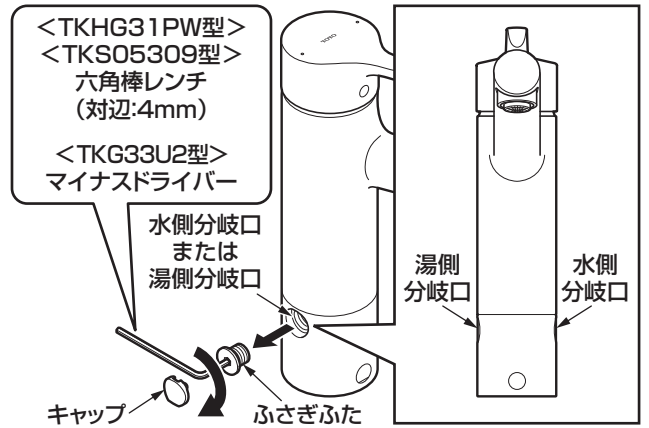

3 アダプターの取り付け

分岐口にアダプターを工具でしっかり取り付ける。

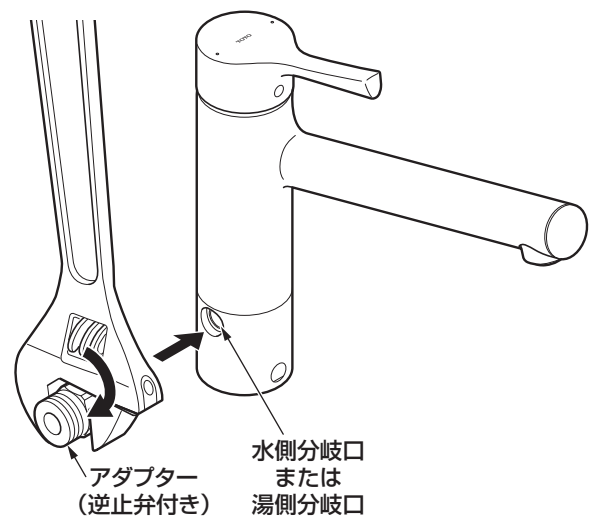

4 分岐金具本体の取り付け

アダプターを固定して、分岐金具本体をしっかり取り付ける。

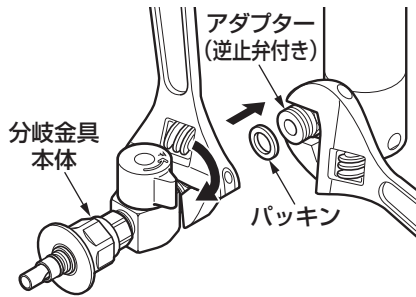

注意

- 水側分岐の場合、ハンドルのレバーの向きが奥になります。

<湯側分岐>

<水側分岐>

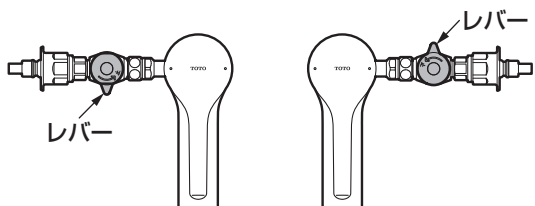

- アダプターの六角面を工具で固定し、アダプターが回らないようにして取り付けてください。アダプターが回ると、接続部が破損し、水漏れのおそれがあります。

5 ワンタッチ継手の接続

- ①食器洗い乾燥機のワンタッチ継手を取り付ける。
ストッパーの根元を押さえ、ワンタッチ継手を引き下げ、ボールが見えた状態で緊急止水弁に差し込み、ストッパーをリングに引っ掛けてください。

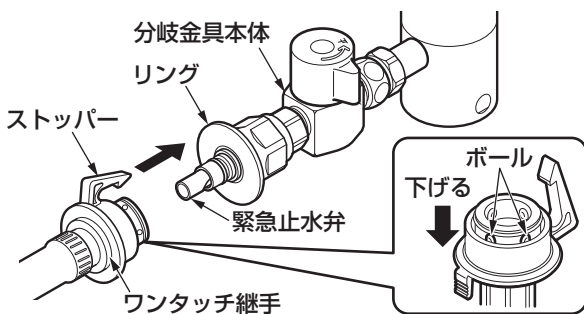

- ②ワンタッチ継手を横向きに強く引っ張り、抜けないことを確認する。
ワンタッチ継手が確実に取り付けられていないと、ワンタッチ継手が抜けることがあります。

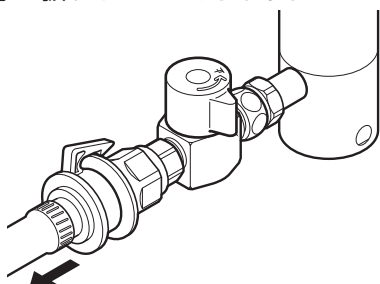

6 止水栓および元栓を開く

ハンドルが「閉」の状態のなっていることを確認し、止水栓および配管部の元栓を開く。

<湯側分岐>

<水側分岐>

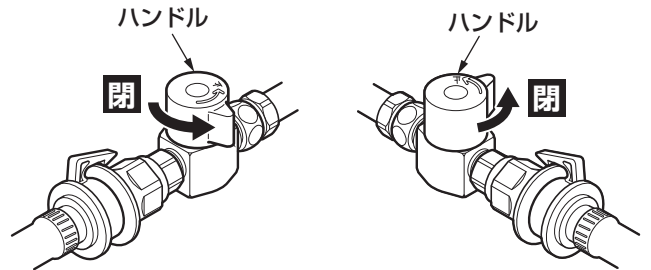

注意

接続部からの水漏れがないか特に注意して確認してください。

5-1. 使いかた

食器洗い乾燥機を使用する

ハンドルを時計まわりに回す。

<湯側分岐>

<水側分岐>

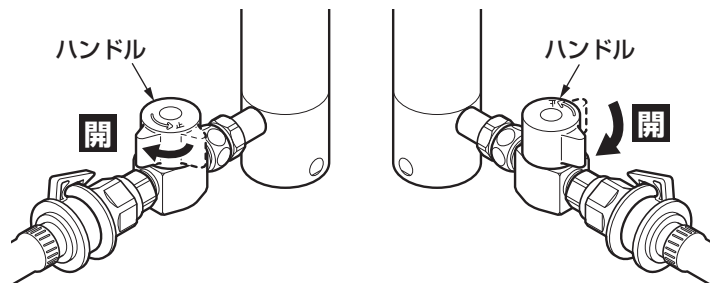

お願い

- 食器洗い乾燥機を使用しないときはレバーを"止"に回してください。
ワンタッチ継手に圧力がかかったままで放置すると、ワンタッチ継手が抜けることがあります。

<湯側分岐>

<水側分岐>

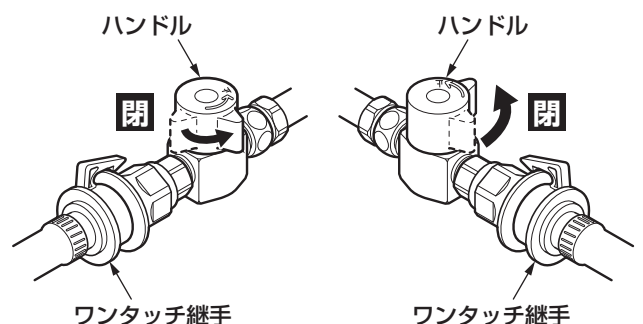

5-2.

豆知識

使用中にワンタッチ継手が外れても、水の力で緊急止水弁がふさがり、水は漏れません。
次の要領でこの水の力(水圧)を逃がし、ワンタッチ継手を復帰させてください。

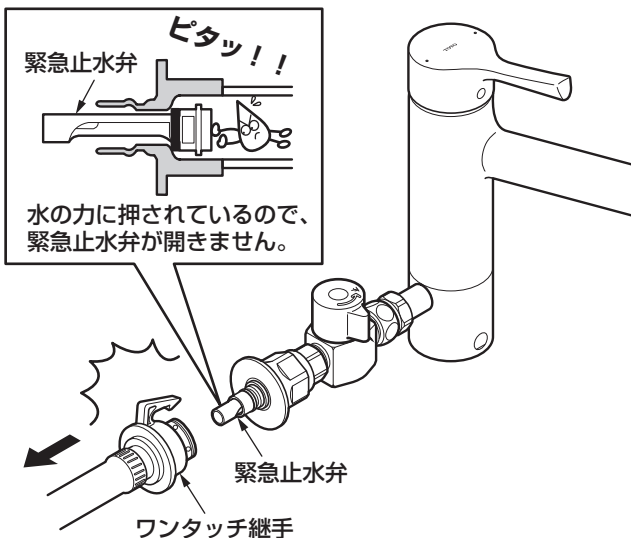

- ① ハンドルのレバーを「止」の位置まで回す。
- ② 緊急止水弁の先端をタオルなどで押さえてつまみ、上下(前後)左右に動かしながら押し込み、水を抜く。

注意

水抜きする場合は必ず手を保護したうえで行ってください。
たまっている湯が出て、やけどをするおそれがあります。

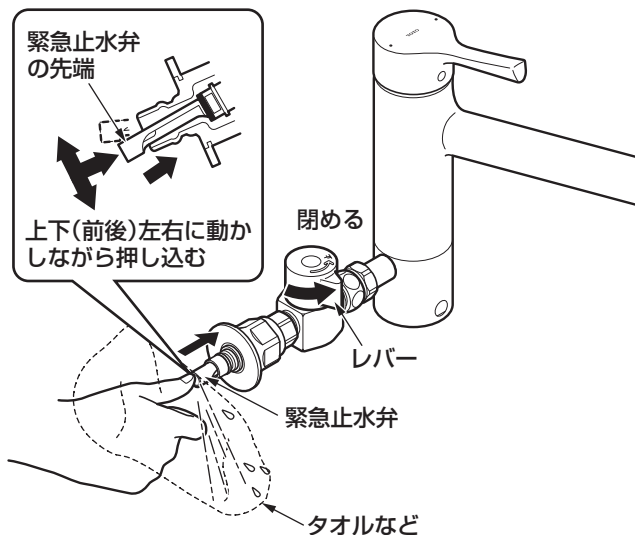

- ③ ワンタッチ継手を接続する。
4-2. 5 ワンタッチ継手の接続 参照
- ④ ワンタッチ継手がきちんと接続されているか確認する。

注意

食器洗い乾燥機用分岐金具および連結管 (TN504-1 : 別売品) の上に物を置いたり、引っ張ったりしないでください。

6. 定期的な部品交換のお願い

安全・快適にご使用いただくために、以下について定期的に部品の交換が必要です。

逆止弁の交換

交換時期の目安：3～5年ごと

逆止弁が正常に機能しないと、状況によっては、水栓から一度吐水した水が逆流するおそれがあります。また、水漏れなど予想しない事故の原因になります。

逆止弁の交換は、お求めの取付店・販売店、またはTOTOメンテナンス(株)へ依頼してください。

TOTOメンテナンス(株)にご依頼の場合、修理料金は、**技術料** + **部品代** + **訪問料** がかかります。

古い逆止弁はアダプターに入っています。
取り忘れ注意！！

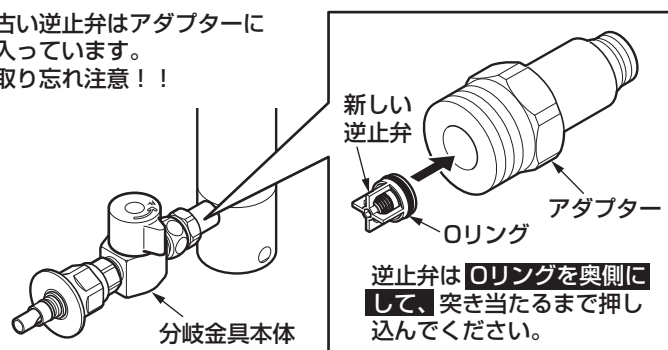

お客様専用窓口



商品のお問い合わせは

TOTO(株) お客様相談室へ
TEL ☎0120-03-1010
FAX ☎0120-09-1010

受付時間：9:00～17:00(夏期休暇・年末年始を除く)



修理のご用命は

安心・信頼の
TOTOメンテナンス(株)修理受付センターへ
ホームページ <http://www.tom-net.jp/>

TEL ☎0120-1010-05
FAX ☎0120-1010-02

受付：年中無休
受付時間：8:00～19:00
訪問修理：年中無休(一部地域を除く)
営業時間：9:00～18:00



交換部品・別売品のご購入は

TOTOメンテナンス(株)
TOTOパーツセンターへ
TEL ☎0120-8282-55
FAX ☎0120-8272-99

受付時間：平日 9:00～18:00
土・日・祝日 10:00～18:00
(夏期休暇・年末年始を除く)

お客様からお預かりした個人情報、関連法令および社内諸規定に基づき慎重かつ適切に取り扱います。詳細はTOTOホームページをご覧ください。

TOTO株式会社 TOTOホームページ <https://jp.toto.com>

※この施工・取扱説明書は、必ずお客様にお渡しください。



この印刷用版下データは、重慶陽がい者多数雇用企業サンアクト(TOTO)で作成しました。「TOTOグループ」は障がい者雇用の推進に努力しております。