

修理を依頼する前に「故障かな?と思ったら」(P.16)をご確認ください

## 修理・取り扱いのご相談は まずお求めの取付店・販売店へ

取付店・販売店 〒

電話 —

転居や贈答品などでお求めの取付店・販売店へご相談できない場合は、商品名・品番をご確認のうえ、下記TOTO窓口までお問い合わせください。

### お客様専用窓口



商品のお問い合わせは

TOTO(株)お客様相談室へ

TEL ☎ 0120-03-1010

FAX ☎ 0120-09-1010

受付時間：9:00～17:00（夏期休暇・年末年始を除く）



修理のご用命は

安心・信頼の

TOTOメンテナンス(株)修理受付センターへ

ホームページ <http://www.tom-net.jp/>

TEL ☎ 0120-1010-05

FAX ☎ 0120-1010-02

受付：年中無休

受付時間：8:00～19:00

訪問修理：年中無休（一部地域を除く）

営業時間：9:00～18:00



交換部品・別売品の  
ご購入は

TOTOメンテナンス(株)TOTOパーツセンターへ

TEL ☎ 0120-8282-55

FAX ☎ 0120-8272-99

受付時間：平日 9:00～18:00 土・日・祝日 10:00～18:00

（夏期休暇・年末年始を除く）

※インターネットでの部品購入はTOTOWebショップへ(24時間受付)

<http://www.toto.jp/ec/html/index.htm>

お客様からお預かりした個人情報は、関連法令および社内諸規定に基づき慎重かつ適切に取り扱います。  
詳細はTOTOホームページをご覧ください。

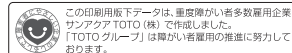

TOTO株式会社

TOTOホームページ <http://www.toto.co.jp/>

2015.2  
03F97N

# TOTO

## オートクリーンC

ウォシュレットPSA

オート便器洗浄付タイプ専用品

品番

**TEF70E・TEF80E型**  
(既設取り替えタイプ)

**TEF10SEP・20SEP型**  
**TEF10CEP・20CEP型**  
(リモデルタイプ)

取扱説明書 保証書付

# AUTOCLEAN

### はじめに

安全上のご注意…………… 1～3  
各部のなまえ…………… 4

### 使いかた

ご使用前に…………… 5  
別売品…………… 6  
使いかた…………… 7  
調整の仕方…………… 8～10

### お手入れ

日ごろのお手入れ…………… 11～13  
定期的な点検…………… 14  
定期的な部品交換のお願い…………… 15

### こんなときは

故障かな?と思ったら…………… 16  
アフターサービス…………… 17～19  
(保守管理会社様へ…………… 19)  
仕様…………… 20

保証書…………… 22  
お問い合わせ先…………… 裏表紙

◆このたびは、オートクリーンCをお求めいただき、誠にありがとうございます  
でございます。  
この取扱説明書をよくお読みのうえ、正しくお使いください。

◆保証書に、取付店名、取付日などが記入されていることを必ずお確か  
めください。

◆この取扱説明書は大切に保管し、必要なときにお読みください。

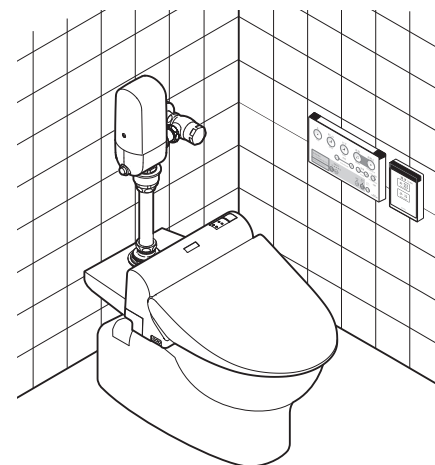

# 安全上のご注意 (安全のために必ずお守りください)

ご使用前に、この「安全上のご注意」をよくお読みのうえ、正しくお使いください。

- お読みになったあとは、お使いになる方がいつでも見られる場所に必ず保管してください。
- この説明書では、商品を安全に正しくお使いいただき、あなたや他の人々への危害や、財産への損害を未然に防止するために、いろいろな表示をしています。その表示と意味は次のようになっています。

表示	意味
<b>警告</b>	この表示の欄の内容を無視して誤った取り扱いをすると、人が死亡または重傷を負う可能性が想定される内容を示しています。
<b>注意</b>	この表示の欄の内容を無視して誤った取り扱いをすると、傷害または、物的損害が発生する可能性があることを示しています。

■お守りいただく内容の種類を、次の絵表示で区分し、説明しています。

	⊘ は、してはいけない「禁止」内容です。左図は「分解禁止」を示します。
	❗ は、必ず実行していただく「強制」内容です。左図は、「必ず実行」を示します。

品番によっては、図と現品の形状が一部異なります。

<b>警告</b>		
<b>禁止</b>	信号線が破損するようなことをしない 傷つけたり、加工したり、無理に曲げたり、ねじったり、引っ張ったり、重いものを載せたり、挟み込んだり、加熱したりしない 傷んだまま使用すると、感電・ショート・火災の原因になります。	
	信号線の加工（切断・継ぎ足し）を行わない 火災や感電の原因になります。	
<b>水場使用禁止</b>	浴室など湿気が多い場所には設置しない 故障や感電の原因になります。	
<b>必ず実行</b>	バキュームブレーカーは安全を確保するために定期的 に交換する <small>(P.15を参照してください)</small> バキュームブレーカーが正常に機能しないと、状況によっては、パレプから一度吐出した水が逆流するおそれがあります。	

## **注意**



	<b>機能部に水をかけない</b> 故障の原因になります。	
	<b>強い力や衝撃を与えない</b> 破損して、けがをしたり、水漏れにより家財などをめらす財産損害発生のおそれがあります。	
	<b>凍結が予想される場所で使用しない</b> 部品が破損し、水漏れにより家財などをめらす財産損害発生のおそれがあります。凍結による破損は、保証期間内でも有料修理となります。凍結のおそれがある場合は、器具周囲の温度が氷点下にならないようにしてください。	
	<b>本体の通水路には抵抗となるような部材（オリフィスなど）をつけない</b> 洗浄性能への悪影響や水漏れのおそれがあります。	
	<b>ガタツキなどの異常はそのまま放置しない</b> ガタツキなどの異常を放置すると、部品の破損やめっき部品の表面が割れて、けがをするおそれがあります。万一、部品の破損やめっきの割れを発見した場合は、ただちに修理を依頼してください。	
	<b>めっきの部分は、ぶつかけたり、無理な力で操作しない</b> めっきの表面が割れて、けがをするおそれがあります。万一、めっきの表面が割れた場合は、ただちに修理を依頼してください。	
	<b>中性洗剤以外は使用しない</b> <small>(P.11を参照してください)</small> 中性洗剤以外を使用すると、変色や破損のおそれがあります。	
	<b>分解したり、修理・改造は絶対に行わない</b> 故障の原因になります。	



禁止

分解禁止

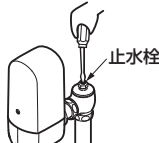
# 各部のなまえ

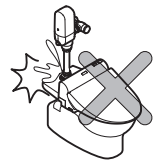
<b>⚠ 注意</b>	
<p><b>必ず実行</b></p>	<p>ピストンの掃除をする際は、いきなりピストンを取り出さずに、止水栓または元栓を閉めてから行う</p> <p>水漏れにより、家財などをぬらす財産損害発生のおそれがあります。</p>  <p style="text-align: right;">止水栓</p>
	<p>定期的（年2回以上）に配管まわりの水漏れやガタツキがないか確認する</p> <p>特にバキュームブレイカーは水あか付着により水漏れする場合がありますので、必ず点検してください。部品の劣化・摩耗などによる水漏れが発見できず、家財などをぬらす財産損害発生のおそれがあります。</p>  <p style="text-align: right;">ガタツキなし! 水漏れなし!</p>
	<p>バルブ本体（カバーは金属製）は重いため取り扱いには十分に注意する</p> <p>便器などに落とすと、便器が破損してけがをしたり、水漏れにより家財などをぬらす財産損害発生のおそれがあります。</p> 
	<p>新築・改修工事後や水道断水復旧後は、必ず配管内の空気を抜く</p> <p>大量の空気と水が混入して器具に供給されると、器具の破損や故障の原因となり、けがをしたり、水漏れにより家財などをぬらす財産損害発生のおそれがあります。</p> 

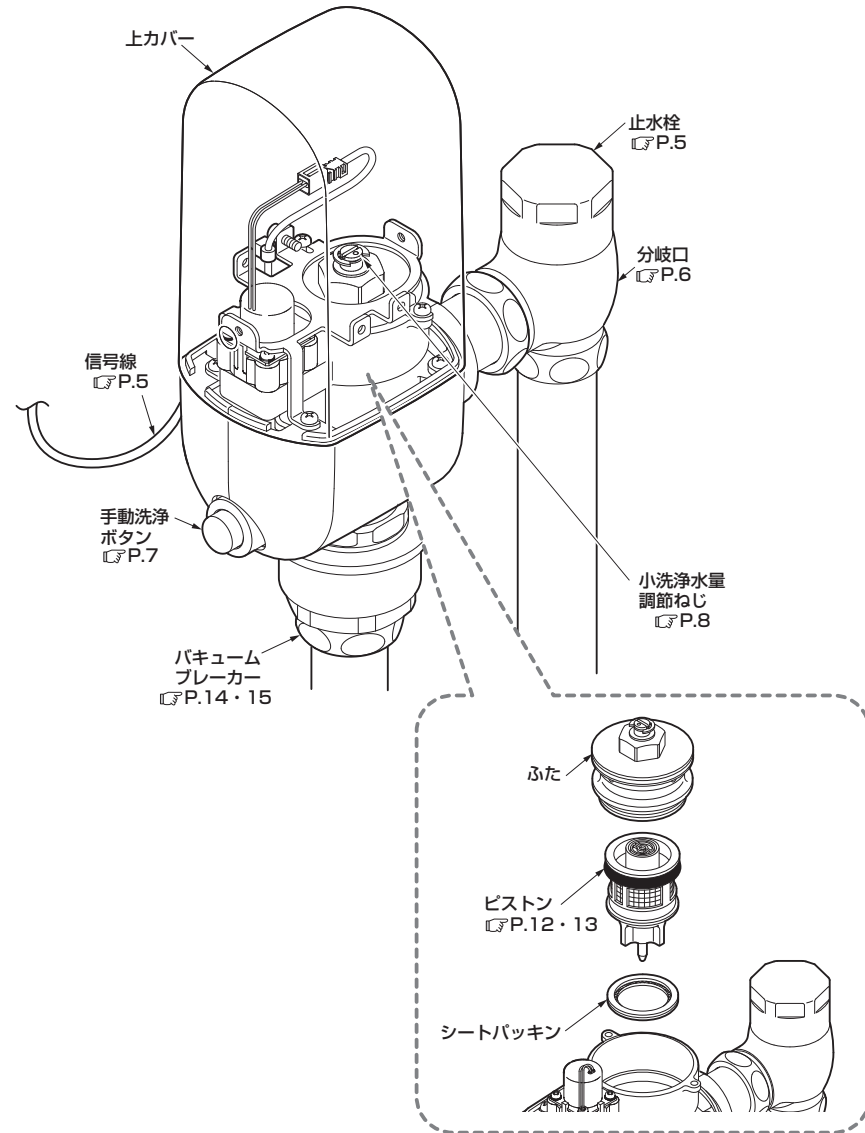

# ご使用前に

## 止水栓の確認

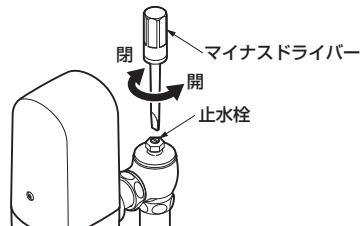

### 止水栓は開いていますか。

閉まっている場合は、マイナスドライバーで止水栓を開いてください。

水勢が強い場合は止水栓を時計回りに、弱い場合は反時計回りに回し、適量の水勢になるように調節してください。

## 電源の確認

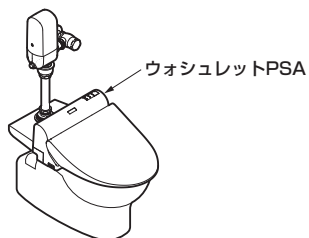

### ウォシュレットPSA本体の電源は入っていますか。

本商品は必ずウォシュレットPSA本体と組み合わせる必要があります。

## 配線の確認

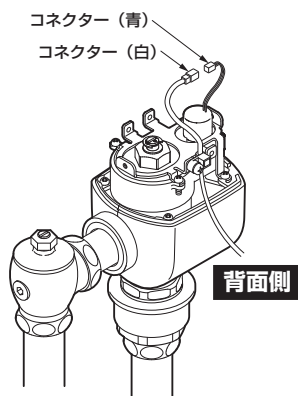

### コネクタは接続されていますか。

コネクタがきちんと接続されているか確認してください。

〈オートクリーンCのコネクタ〉  
・2本線タイプ・・・青色

〈ウォシュレットPSAのコネクタ〉  
・2本線タイプ・・・白色

信号線はウォシュレットPSAに同梱しています。

# 別売品

## ウォシュレット専用止水栓およびウォシュレット分岐金具について

### 既設のフラッシュバルブ

#### 再生水仕様 や 水道水仕様

#### 止水栓に分岐口 なし

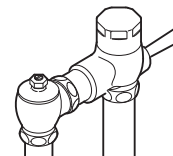

#### 水道水仕様

#### 止水栓に分岐口 あり

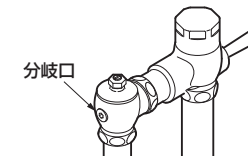

TH484V3型を別途購入してください。

#### TH484V3型 (アングル形止水栓)

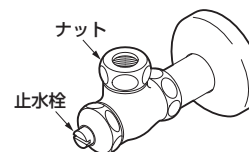

TH343型を別途購入してください。

#### TH343型 (アダプター)

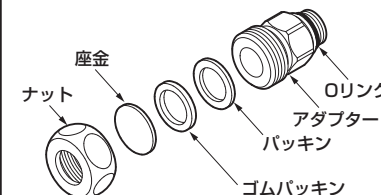

# 使いかた

## 洗浄のしくみ

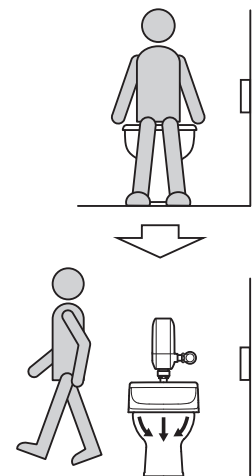

### 1. 感知

便座に座るとウォシュレットPSA本体の着座センサーが使用者を感知します。

### 2. 自動洗浄

6秒以上座ったあと、立ち去ると、下記の洗浄水が流れます。

大小洗浄機能	着座センサーの感知時間	洗浄水量
大小	約6秒~120秒	小洗浄水量
	120秒以上	大洗浄水量

### ウォシュレットPSAのリモコン洗浄

ウォシュレットPSAのリモコン洗浄ボタンを押すと、大・小に応じた水量が流れます。

## オートクリーンC本体の手動洗浄ボタン

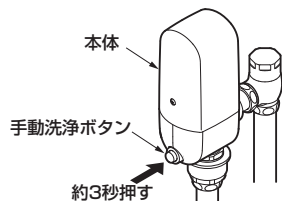

### 手動洗浄ボタンを押す。

リモコンの電池切れの場合や停電のときなどに約3秒手動洗浄ボタンを押して、便器洗浄を行ってください。

### 豆知識

#### <設備保護洗浄>

長時間洗浄が行われていない場合は、大便器の配管を保護するため、自動的に保護洗浄を行います。(24時間周期)

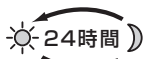

#### <禁止時間>

ムダな洗浄を防ぐため一度洗浄すると、約10秒間ウォシュレットPSAの洗浄ボタンを押しても次の洗浄を行いません。



# 調節の仕方

## 洗浄水量調節の仕方

### TEF70E型・80E型の場合

取り付ける便器に応じて洗浄水量を調節することにより、高い節水効果が得られます。  
【便器のタイプと設定方法】に従い、必ず「大洗浄」と「小洗浄」の両方の洗浄水量を調節してください。  
洗浄水量調節は目安です。確実に洗浄できるか必ず確認し、適正な洗浄水量に調節してください。

### 【便器のタイプと設定方法】

<例> 腰掛便器「C480N」の場合(標準洗浄水量:大8L/小6L)

#### ●便器洗浄モード(大洗浄・小洗浄水量)の設定

ウォシュレットPSAの便器洗浄ユニット施工説明書を参照のうえ、リモコンで確実に便器洗浄モードの設定を行ってください。

#### ●小洗浄水量調節ねじの調節

バルブの調節ねじのマークを数値10と6の間の「●」にあわせる。



#### 【品番の確認方法】

右図を参考にして、便器の品番を確認する。

.....品番確認位置

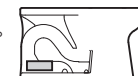

腰掛便器

	便器の品番 (TOTO品番)	大洗浄	小洗浄	
		ウォシュレットPSAのリモコンにて設定	バルブの調節ねじにて設定	
腰掛便器	C14 C21N C426・C480A C550RU C743PVRs	10L	7L	不要
	CS140系 C480AN C480N・C480S C550SU C743PVN	8L	6L	
	C21R C454PVR C48・C48AS CU714V	13L	10L	 (注1)

注1: 調節ねじを水量ラベルの矢印と反対の方向に回して、10と6の間の「●」にあわせてください。

TEF10SEP型・TEF10CEP型・TEF20SEP型・TEF20CEP型の場合

**ウォシュレットPSAのリモコンで大洗浄水量の設定を行ってください。**

洗浄水量調節は目安です。確実に洗浄できるか必ず確認し、適正な洗浄水量に調節してください。

**【品番の確認方法】**

右図を参考にして、便器の品番を確認する。

.....品番確認位置

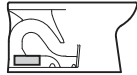

腰掛便器

ウォシュレットPSAの便器洗浄ユニット施工説明書を参照のうえ、リモコンで確実に便器洗浄モードの設定を行ってください。

		腰掛便器	
便器の品番 (TOTO品番)		CS464M CS465	
大洗浄	ウォシュレットPSAのリモコンにて調節	5.5L	7.5L (注1) 5.5Lで水の流れが弱い場合 必要に応じてウォシュレットPSAのリモコンで調節してください。
		4.5L	5.5L (注1)

注1：5.5L設定で水の流れが弱い場合は、「7.5L」に設定してください。

**【便器洗浄モード（大洗浄・小洗浄水量）の設定方法】**

ウォシュレットPSAのリモコンで設定します。

ウォシュレットPSAの便器洗浄ユニット施工説明書を参照ください。

**【小洗浄水量調節ねじの設定方法】** この調節は既設取り替えタイプ（TEF70E型・TEF80E型）のみ必要です。

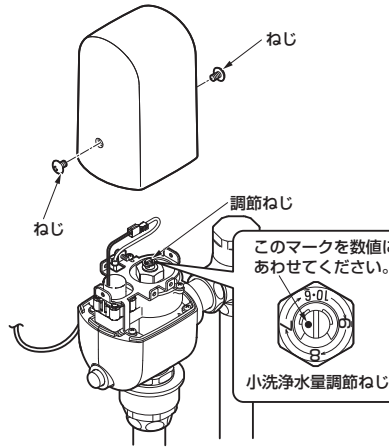

1. ねじを外し、上カバーを取り外す。
2. 調節ねじ部の水量ラベルを参考にしながら、マイナスドライバーで調節する。

※小洗浄調節中に現在の設定水量位置を見失ったときは、1度調節ねじを時計回りに止まるまで（全閉）回してください。この位置から反時計回りに回して最初の「7」にマークをあわせると、約7Lに設定できます。ただし、全閉時にマークが「7」近くにある場合は、反時計回りに約1回転回して「7」にあわせてください。

3. 上カバーを固定する。

コードをかみ込まないように十分にご注意ください。

※リモデルタイプ（TEF10SEP型・TEF10CEP型・TEF20SEP型・TEF20CEP型）は大洗浄水量の設定により小洗浄水量の設定が自動で設定されます。

**洗浄性能の確認**

**洗浄水量の少ない小洗浄で洗浄性能の確認を行ってください。** 小洗浄性能の目安としては、76cmに切断したトイレットペーパー（JIS品）を丸めたもの7個が1度に流れることをご確認ください。小洗浄の操作方法については、「使いかた」の「洗浄のしくみ」（P.7）を参照してください。トイレットペーパーが流れない場合は、止水栓の開閉ねじで、水勢の調節を行ってください。それでも流れない場合は、小洗浄水量を調節してください。



# 日ごろのお手入れ

十分な機能を発揮させるため、また、美しく衛生的にご使用いただくために、日ごろのお手入れをお願いいたします。

## 布を使用したお手入れ

### ●軽い汚れの場合

水またはぬるま湯に浸した布をよく絞って、汚れをふき取ってください。

### ●ひどい汚れの場合

適量に薄めた中性洗剤を含ませた布で汚れをふき取ったあと、水ぶきしてください。

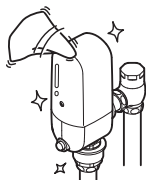

## TOTO蛇口まわりのクリーナーでのお手入れ

水栓に傷をつけずに、水あかなどの汚れを効果的に除去できる「TOTO蛇口まわりのクリーナー」のご使用をおすすめします。

お求めに関するお問い合わせ先：  
TOTOメンテナンス(株)TOTOパーツセンター



### お願い

### ●水栓が破損するおそれがあるものは使用しないでください。

・酸性洗剤、塩素系漂白剤、TOTO蛇口まわりのクリーナー以外のアルカリ性洗剤  
水栓の表面が変色したり、樹脂製部品が破損するおそれがあります。

・シンナー、ベンジンなどの溶剤  
ゴムや樹脂製部品が破損するおそれがあります。

・クレンザー、磨き粉など、粗い粒子を含んだ洗剤  
・ナイロンたわし、たわし、ブラシなど  
水栓の表面が傷つきます。

### ●水をかけないでください。

火災や感電の原因になります。

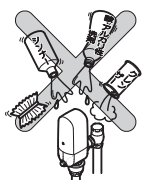

作業の前に必ずウォシュレットPSA本体のコンセントを抜いていることを確認してください。



## ピストンの掃除 (月1回)

ご使用になられているうちに水が出なくなったり止まらなくなったりときには次の手順でピストンのフィルターおよびピストンの小穴の掃除をしてください。

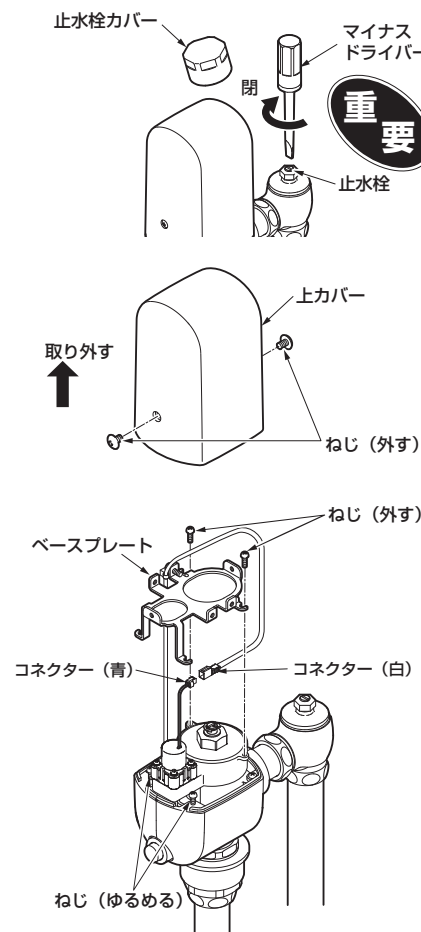

### 1. 止水栓カバーを取り外す。

工具を使用する場合は、めっきを傷つけないように必ず布片を挟んでください。

### 2. 止水栓を閉める。

### 3. 上カバーを取り外す。

ねじ (2カ所) を外し、上カバーを取り外してください。

### 4. コネクター (白、青) を外し、ベースプレートを取り外す。

左図のようにねじ (2カ所) をゆるめ、ねじ (2カ所) を外し、ベースプレートを取り外してください。

# 定期的な点検

安全・快適にご使用いただくために、以下の点検をお願いします。

## 配管まわりの水漏れ(年2回以上)

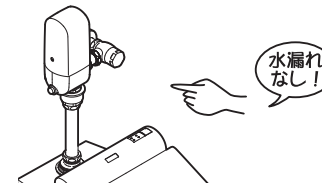

### 配管まわりの水漏れがないか確認する。

劣化・摩耗などで部品が破損し、けがをしたり、水漏れして家財などをぬらす財産損害発生のおそれがあります。

水漏れしている場合は、止水栓または元栓を閉め(P.16参照)、お求めの取付店・販売店またはTOTOメンテナンス(株)へ修理をご依頼ください。

## 商品のガタツキ(年2回以上)



### 商品にガタツキなどの異常がないかを確認する。

配管まわりにガタツキがあるままお使いになると、配管に負荷がかかり、水漏れの原因になります。

また、ガタツキなどの異常を放置すると、部品の破損やめっき部品の表面が割れて、けがをするおそれがあります。

お求めの取付店・販売店またはTOTOメンテナンス(株)へ修理をご依頼ください。

## バキュームブレーカー部の点検と処置(年2回以上)

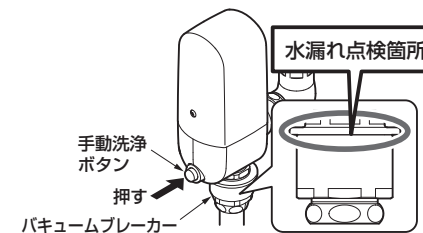

### 1. バキュームブレーカーの周囲を確認して、水漏れ跡がないかを確認する。

### 2. 2~3度手動洗浄ボタン(P.7参照)を押して水を流し、矢印部から水漏れしないかを確認してください。

1.2.で、水漏れ跡や水漏れが確認されたときは、お求めの取付店・販売店、またはTOTOメンテナンス(株)へ修理をご依頼ください。なお、保守管理会社様でお取り替えの際は、取り替え用バキュームブレーカー(THD68型)をお買い求めのうえ、お取り替えください。

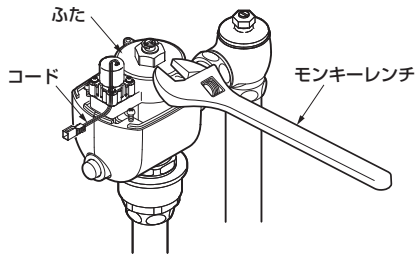

### 5. コネクターに水がかからないように注意しながらモンキーレンチでふたを外す。

コードを傷つけないように十分に注意してください。

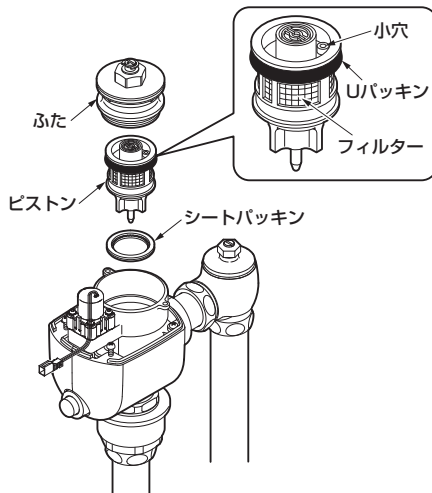

### 6. ピストンを取り出し、フィルターや小穴の掃除をする。

フィルターに詰まったごみや汚れを歯ブラシなどで取り除いてください。

小穴にごみ詰まりがある場合は、細い針金(荷札の針金など)で掃除してください。

#### 注意

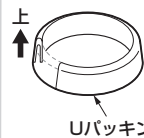

Uパッキンに傷や切れがないことを確認してください。Uパッキンに傷や切れがある場合は向きを注意して取り替えてください。

### 7. ピストンを元の位置に戻し、ふた、上カバーを取り付ける。

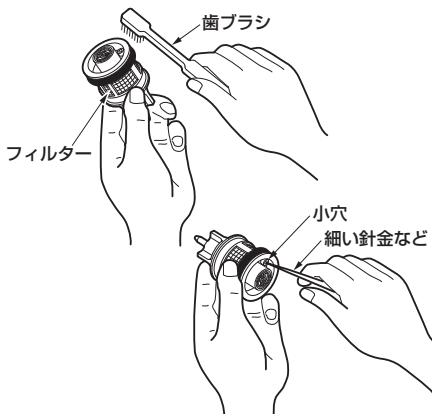

### 8. 止水栓を開き、適切な水勢に調節する。

### 9. 止水栓カバーを取り付ける。

工具を使用する際は、めっきを傷つけないように必ず布片を挟んでください。



# 定期的な部品交換のお願い

安全・快適にご使用いただくために、以下について定期的に部品の交換が必要です。

## バキュームブレーカーの交換

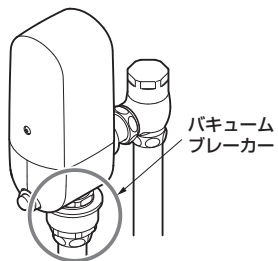

バキュームブレーカーが正常に機能しないと、状況によっては、バルブから一度吐出した水が逆流するおそれがあります。

バキュームブレーカーの交換は、お求めの取付店・販売店、またはTOTOメンテナンス(株)へ依頼してください。

TOTOメンテナンス(株)にご依頼の場合、修理料金は、**技術料** + **部品代** + **訪問料** がかかります。

※ご依頼されたアフターサービスの履歴をメモしておくとう便利です。

年月日	サービス内容	担当者

# 故障かな?と思ったら

## 緊急時の水の止めかた

配管まわりの水漏れや、水が止まらないなど、緊急を要するときは下図の要領で止水栓または元栓を閉めてください。

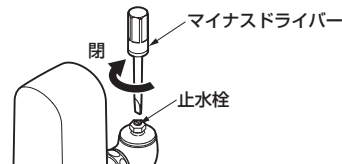

マイナスドライバーを差し込み、止水栓を閉める。  
それでも止まらない場合は元栓を閉める。

●次のような場合は、故障ではありません。修理を依頼される前に以下のことをお調べになり、それでも直らないときは、お求めの取付店・販売店、またはTOTOメンテナンス(株)へ修理を依頼してください。詳しくは「アフターサービス」(P.17)をご確認ください。

修理を依頼される前に				
現象	お調べいただくところ	処置の仕方	参照ページ	
水が出ない	で水が流れる 自動洗浄ボタン	ウォシュレットPSA本体の電源が入っていますか。 また、洗浄リモコンの電池はきれいでいいですか。	電源を入れる。 または電池を交換する。	—
	で水が流れない 自動洗浄ボタン	コネクターは確実に差し込まれていますか。	コネクターを差し込む。	5ページ
		停電中ではありませんか。	手動洗浄ボタンで洗浄する。	7ページ
		断水中ではありませんか。	回復するまで待つ。	—
水が止まらない	止水栓は開いていますか。	止水栓を開ける。	5ページ	
	ピストンのフィルターにごみなどが詰まっていますか。	ピストンのフィルターを掃除する。	12・13ページ	
	ピストンのフィルターにごみなどが詰まっていますか。	ピストンのフィルターを掃除する。	12・13ページ	
洗浄水量が少ない	ピストンの小穴にごみなどが詰まっていますか。	ピストンの小穴を掃除する。	12・13ページ	
	万一、上記の箇所を調べてみても、止まらない場合は、止水栓を閉じてください。		16ページ	
	止水栓は適量の水勢になるように開いていますか。	適量の水量になるように止水栓を開ける。	5ページ	
水が勝手に流れる	洗浄水量調節は正しく行われていますか。	適量の水量になるように「大洗浄」、 「小洗浄」の両方を調節します。	8~10 ページ	
	設備保護洗浄ではありませんか。	異常ではありません。	7ページ	

# アフターサービス

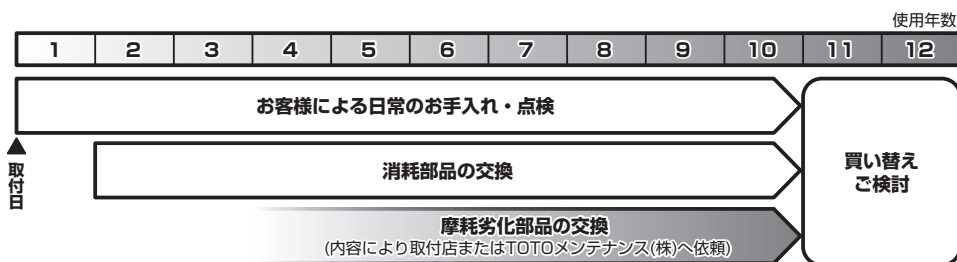

【修理を依頼する前に「故障かな?と思ったら」(P.16)をご確認ください!】

## 保証書 (この説明書のP.22が保証書になっています)

- この商品は保証書の内容に従って保証されています。取付日、取付店名、扱者印が記入してあることを確認してください。また、保証書の内容をよくお読みのうえ、大切に保管してください。
- 保証期間は保証書をご確認ください。

## 保証について

- 保証期間中は  
保証書の規定に従って、修理をさせていただきます。保証期間内でも有料になることがありますので保証書の内容をよくご確認ください。例えば、「取扱説明書、施工説明書、貼付ラベルなどの注意書きに従っていない場合の不具合など」は有料になります。
- 保証期間を過ぎているときは  
修理すれば使用できる商品については、ご希望により有料で修理させていただきます。  
→「修理を依頼されるときは」「修理料金について」(P.19)をご確認ください。

## 部品の交換について

無料修理により取り外された部品・商品はTOTO株式会社の所有となります。

## 補修用性能部品の供給期間

この商品の補修用性能部品（機能維持に不可欠な部品で、使用期間中に取替える必要性の大きいもの）の供給期間は製造中止後10年です。





## 摩耗・劣化する部品の交換

- バルブやパッキンが摩耗・劣化すると水漏れの原因となります。この場合、該当部品の交換が必要です。
- 摩耗・劣化部品の交換は、お求めの取付店・販売店、またはTOTOメンテナンス(株)へ依頼してください。

## 交換部品について

以下の交換部品はご自分でお取り替えできます。

2015.2現在

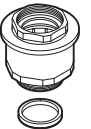
部 品 名	ピストンバルブ		Uパッキン (ピストンバルブ部)	シートパッキン	バキューム ブレーカー
	TEF70E型用 TEF80E型用	TEF10型用 TEF20型用			
形 状					
品 番	THJ10R	THJ22R	91342HP	TH321	THD68
希望小売価格	7,950円 (税抜)	8,300円 (税抜)	120円 (税抜)	620円 (税抜)	4,650円 (税抜)
参照ページ	P.12	P.12	P.12	P.12	P.14

- お客様がご自分で交換できる部品は上表の部品のみです。その他の部品は修理技術者の方へご依頼ください。
- 交換部品をご購入するときは、「TOTOメンテナンス(株) TOTOパーツセンター」にお問い合わせください。

## ●TOTOメンテナンス(株) TOTOパーツセンターでご購入の場合●

### ■お届けについて

ご注文から2週間以内に宅配便でお届けします。  
※ご注文が集中し、商品の品切れによりお届けが遅れる場合があります。あらかじめご了承ください。  
またお届けが大幅に遅れる場合は、お届け予定日をご連絡いたします。

### ■お支払いについて

お届けした宅配業者に、商品代、送料、消費税相当額をお支払いください。  
送料につきましては、別途TOTOパーツセンターへお問い合わせください。

### ■返品・交換について

交換部品の不良などによる返品、交換については、商品到着後8日以内にTOTOパーツセンターまでご連絡ください。  
送料はTOTOパーツセンターが負担し商品を送付させていただきます。  
お客様のご都合による返品、交換については、商品到着後8日以内にTOTOパーツセンターまでご連絡ください。なお送料はお客様負担となりますのでご了承ください。お客様の元で、汚れたり破損した商品や、一度ご使用になられた商品の返品、交換はいたしかねますので、あらかじめご了承ください。

## 注意

- ねじの締め忘れによる水漏れやガタツキなど、正しいお取り替えをされなかったことによる不具合は保証いたしかねますので、あらかじめご了承ください。
- この説明書の中にあります、品番や希望小売価格・送料は予告なく変更する場合がございますので、あらかじめご了承ください。

# 仕様

## 修理を依頼される時は

### 【修理依頼先】

お求めの取付店・販売店またはTOTOメンテナンス(株)

### 【ご連絡いただきたい内容】

①住所、氏名、電話番号 ②商品名 ③品番 ④取付日  
⑤故障内容、異常の状況(どこから水漏れしているかなど) ⑥訪問希望日

### 【ご不明な点や修理に関するお問い合わせ先】

「TOTOお客様相談室」または「TOTOメンテナンス(株)」

品番は  部分に貼っているラベルでご確認ください。

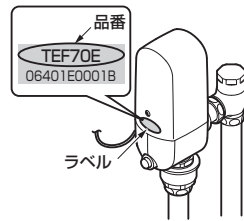

## 修理料金について <TOTOメンテナンス(株)にご依頼の場合>

修理により商品の機能が維持できる場合には、ご要望により有料にて修理をさせていただきます。

標準修理料金は **技術料** + **部品代** + **訪問料** で構成されています。

ただし、補修用性能部品の保有期間が経過している商品は、修理できない場合がございます。

## 保守管理会社様へ

定期的なメンテ、修理に必要な補修用部品・交換要領などは、別冊「メンテナンスマニュアル」に掲載しています。

詳しくは下記アドレスのホームページをご参照ください。

ホームページアドレス：<http://www.com-et.com/>

## 注意

- ねじの締め忘れによる水漏れやガタツキなど、正しいお取り替えをされなかったことによる不具合は保証いたしかねますので、あらかじめご了承ください。
- この説明書の中にあります、品番や希望小売価格・送料は予告なく変更する場合がございますので、あらかじめご了承ください。

タイプ	リモデルタイプ	既設取り替えタイプ
工場出荷時 標準洗浄水量	大洗浄：5.5L 小洗浄：4.5L	大洗浄：10L 小洗浄：7L
給水圧力	最低必要水圧 (流動時)	0.07MPa以上
	最高水圧 (静止時)	0.75MPa
電源	専用のウォシュレットPSAから供給されます。 (駆動電圧：DC24V)	
消費電力	専用のウォシュレットPSAの消費電力に含まれます。	
信号線長さ	なし(ウォシュレットに同梱)	
電源コード長さ	なし(ウォシュレットに同梱)	
人体感知	ウォシュレットの着座センサーによる	
人体感知時間	ウォシュレットの着座センサーにて、6秒間以上	
自動洗浄開始時間	ウォシュレットの着座センサーが切れて、約10秒後	
小洗浄判定時間	※120秒後または150秒に設定可能(ウォシュレットPSAのリモコンで切り替え可能)	
機能	※自動洗浄(入/切 ウォシュレットPSAのリモコンで切り替え可能)	
設備保護洗浄	※あり(入/切 ウォシュレットPSAのリモコンで切り替え可能)	
給水接続部	25A(ねじサイズ：R1)	
使用温度範囲	1～40℃	
使用水	TEF10SEP型・10CEP型：水道水のみ TEF20SEP型・20CEP型：水道水・井戸水・再生水・雑用水(注)	TEF70E型：水道水のみ TEF80E型：水道水・井戸水・再生水・雑用水(注)

(注) 井戸水・再生水・雑用水は、使用できる水質範囲があります。  
詳しくは、下記アドレスのホームページを参照してください。  
ホームページアドレス：<http://www.com-et.com/kiki/>

- ※印はウォシュレットPSAのリモコンで設定の変更が可能です。
- ※小洗浄判定時間と設備保護洗浄の変更方法はTOTO(株)お客様相談室へお問い合わせください。
- ※自動洗浄の入/切の切替方法はウォシュレットPSAの取扱説明書を参照ください。

# MEMO

# TOTO

## 水栓金具保証書

本書は、本書記載内容で無料修理を行うことをお約束するものです。取付日から下記期間中、故障が発生した場合は本書をご提示のうえ、取付店（または販売店）、またはTOTOメンテナンス(株)〒105-8306 東京都港区海岸1-2-20汐留ビルディング (TEL ☎0120-1010-05 FAX ☎0120-1010-02) に修理をご依頼ください。

お客様	おなまえ	様	商品名	オートクリーンC
	おところ 〒			品番
取付店 販売店	〒	電話	保証期間	
取付日/ご購入日		年 月 日		

### ★お客様へ

・この保証書をお受け取りになるときに、取付日、取付店（または販売店）名、扱者印が記入してあることを確認してください。保証書は再発行いたしませんので紛失されないよう大切に保管してください。なお、本書は日本国内においてのみ有効です。

・保証期間中でも、次の場合は有料修理になります。

- (1) 上記用途以外で使用した場合の不具合。
- (2) 適切な使用、維持管理を行わなかったことに起因する不具合。
- (3) 弊社が定める施工説明書などに基づかない施工、専門業者以外による分解などに起因する不具合。
- (4) 建築躯体の変形などに起因する商品の不具合。
- (5) 塗装の色あせなどの経年変化または使用に伴う摩耗などにより生じる外観上の不具合。
- (6) 金属の腐食しやすい環境（海岸付近、温泉地など）に起因する不具合。
- (7) ねずみなどの動物や昆虫が噛んだり、動物や昆虫の死骸が本商品内に残留することなどに起因する不具合。
- (8) 火災、落雷、地震、噴火、洪水、津波など天変地異または破壊行為による不具合。
- (9) 電気製品における異常電圧、指定外の使用電源（電圧・周波数）および送電線・周辺器具など外部から発生する電磁波に起因する不具合。
- (10) 部品（乾電池など）の消耗による不具合。
- (11) 日常のお手入れ箇所（フィルターなど）や水抜栓などのOリングやパッキンの摩耗・劣化による不具合。
- (12) 砂やごみなどの配管内流入、および水あか固着に起因する不具合。
- (13) 水道に関する国の基準（水道法）に定められた飲料水の水質基準に適合しない水を給水したことに起因する不具合。
- (14) 凍結に起因する不具合。
- (15) 本書の提示がない場合。
- (16) 本書にお客様名、取付日、取付店（または販売店）名、扱者印の記入のない場合。

・部品の交換について

無料修理により取り外された部品・商品は、TOTO株式会社の所有となります。

※この保証書は、本書に明示した期間、条件のもとにおいて無料修理をお約束するものです。

したがって、この保証書によってお客様の法律上の権利を制限するものではありません。

保証期間経過後の修理などについてご不明の場合は、「取扱説明書」に記載のお客様相談室またはTOTOメンテナンス(株)にお問い合わせください。

・修理完了後にお渡しする修理伝票には修理内容を記載していますので、修理伝票は保管しておいてください。

## TOTO株式会社

〒802-8601 福岡県北九州市小倉北区中島2-1-1  
お客様相談室 TEL ☎0120-03-1010 FAX ☎0120-09-1010