

修理を依頼する前に「故障かな?と思ったら」(P.25)をご確認ください

## 修理・取り扱いのご相談は まずお求めの取付店・販売店へ

取付店・販売店 〒

電話 —

転居や贈答品などでお求めの取付店・販売店へご相談できない場合は、商品名・品番をご確認のうえ、下記TOTO窓口までお問い合わせください。

### お客様専用窓口



商品の  
お問い合わせは

TOTO(株)お客様相談室へ

TEL ☎0120-03-1010

FAX ☎0120-09-1010

受付時間：9:00～17:00(夏期休暇・年末年始を除く)



修理のご用命は

安心・信頼の

TOTOメンテナンス(株)修理受付センターへ

ホームページ <http://www.tom-net.jp/>

TEL ☎0120-1010-05

FAX ☎0120-1010-02

受付：年中無休

受付時間：8:00～19:00

訪問修理：年中無休(一部地域を除く)

営業時間：9:00～18:00



交換部品・別売品の  
ご購入は

TOTOメンテナンス(株)TOTOパーツセンターへ

TEL ☎0120-8282-55

FAX ☎0120-8272-99

受付時間：平日 9:00～18:00 土・日・祝日 10:00～18:00  
(夏期休暇・年末年始を除く)

※インターネットでの部品購入はTOTOWebショップへ(24時間受付)

<http://www.toto.jp/ec/html/index.htm>

お客様からお預かりした個人情報、関連法令および社内諸規定に基づき慎重かつ適切に取り扱います。詳細はTOTOホームページをご覧ください。

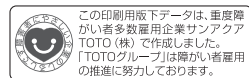

TOTO株式会社  
TOTOホームページ <http://www.toto.co.jp/>

2014.2  
03H21R

# TOTO

取扱説明書 保証書付

## サーモスタット シャワー金具・バス水栓 (オートストップ)・(本体用)

品番 **TMF49型**

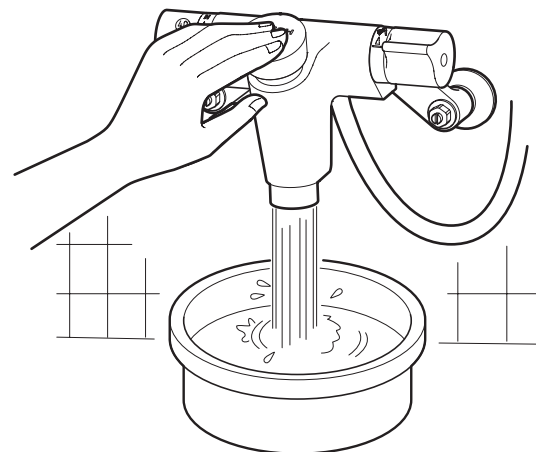

### はじめに

安全上のご注意…………… 1 ～ 6

各部のなまえ…………… 7 ～ 9

### 使いかた

ご使用前に…………… 10 ～ 13

使いかた…………… 14 ～ 19

### お手入れ

日ごろのお手入れ…………… 20 ～ 22

定期的な点検…………… 23

定期的な部品交換のお願い…………… 24

### こんなときは

故障かな?と思ったら… 25 ～ 26

アフターサービス…………… 27 ～ 29

保証書…………… 30

お問い合わせ先…………… 裏表紙

◆このたびは、サーモスタットシャワー金具・バス水栓をお求めいただき、誠にありがとうございます。この取扱説明書をよくお読みのうえ、正しくお使いください。

◆シャワーに関しては、別紙ハンドシャワー「取扱説明書」を参照してください。



◆保証書に、取付店名、取付日などが記入されていることを必ずお確かめください。

◆この取扱説明書は大切に保管し、必要なときにお読みください。



# 安全上のご注意 (安全のために必ずお守りください)

ご使用前に、この「安全上のご注意」をよくお読みのうえ、正しくお使いください。



- お読みになったあとは、お使いになる方がいつでも見られる場所に必ず保管してください。
- この説明書では、商品を安全に正しくお使いいただき、あなたや他の人々への危害や、財産への損害を未然に防止するために、いろいろな表示をしています。その表示と意味は次のようになっています。





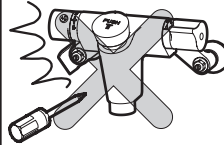

表示	意味
 <b>警告</b>	この表示の欄の内容を無視して誤った取り扱いをすると、人が死亡または重傷を負う可能性が想定される内容を示しています。
 <b>注意</b>	この表示の欄の内容を無視して誤った取り扱いをすると、傷害または、物的損害が発生する可能性があります。

■ お守りいただく内容の種類を、次の絵表示で区分し、説明しています。

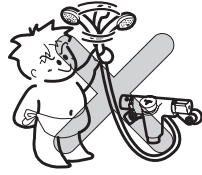
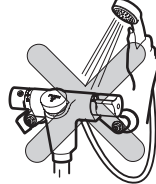
	⊘ は、してはいけない「禁止」内容です。左図は、「分解禁止」を示します。
	⚠ は、必ず実行していただく「強制」内容です。左図は、「必ず実行」を示します。

品番によっては、図と現品の形状が一部異なります。

⚠ 警告		
 <b>禁止</b>	給湯温度は85℃より高温で使用しない 85℃より高温でご使用になると、水栓の寿命が短くなり、破損して、やけどをしたり、水漏れにより家財などをめらす財産損害発生のおそれがあります。	
	この商品を構成する部品以外の取り付けや、部品の取り外しなどの改造はしない 商品の性能を損ない、やけど・けがをしたり、水漏れにより家財などをめらす財産損害発生のおそれがあります。	

⚠ 警告		
 <b>禁止</b>	小さい子供だけで使用させない やけど・けがをするおそれがあります。	
	シャワーを使用する際は、吐水口から水を出さない シャワーの温度が急上昇し、やけどをするおそれがあります。	
 <b>分解禁止</b>	この説明書に記載された項目以外は分解しない 破損して、やけど・けがをしたり、水漏れにより家財などをめらす財産損害発生のおそれがあります。	
 <b>接触禁止</b>	本体左側に直接、触れない 給湯側のため高温になっており、やけどをするおそれがあります。	
	高温の湯を使うときは、吐水口および水栓本体に直接、触れない 吐水口および水栓本体は高温になっているのでやけどをするおそれがあります。	
 <b>必ず実行</b>	湯水を使う前に、必ず手で適温であることを確かめる 高温の湯が出て、やけどをするおそれがあります。また、吐水口とシャワーの切り替えや、シャワー吐水状態の切り替えを行ったときに、温度が高くなる可能性がありますのでご注意ください。	

### 警告

使う前に、吐水口側かシャワー側かを確認する ※シャワー専用・バス水栓タイプは除く

間違えると、不意に水をかぶったり、やけどをするおそれがあります。

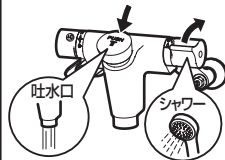

温度調節ハンドルの温度位置を確かめて水を出す

高温の湯が出て、やけどをするおそれがあります。

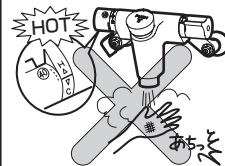

高温の湯を使ったあとは、必ず温度調節ハンドルの目盛りを"40"以下に戻す

次に使用する際、いきなり高温の湯が出てやけどをするおそれがあります。

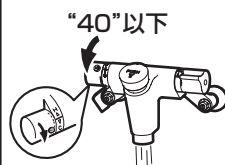

高温の湯を使ったあとは、しばらく水を流す

次に使用する際、水栓内に残っている高温の湯が出て、やけどをするおそれがあります。

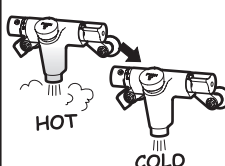

温度調節ハンドルはゆっくり回す

温度調節ハンドルを急に回すと、温度が急上昇し、やけどをするおそれがあります。

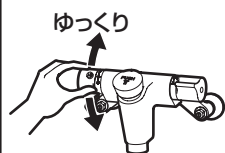

定期的(年2回以上)に、配管まわりの水漏れや、ガタツキがないか確認する

劣化・摩耗などで部品が破損し、やけど・けがをしたり、水漏れにより家財などをめらす財産損害発生のおそれがあります。



必ず実行

### 警告

逆止弁は安全を確保するために定期的に交換する

(P.24を参照してください)  
逆止弁が正常に機能しないと、水が逆流するおそれがあります。また、水漏れなど予想しない事故の原因になります。

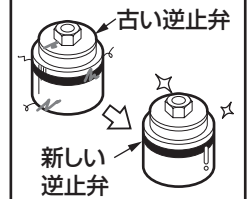

フィルターの掃除をする際は、必ず止水栓または配管部の元栓を閉めてから行う  
また、本体左側および湯側フィルター部が熱くないことを確認する

(P.21を参照してください)  
高温の湯が出て、やけどをしたり、水漏れにより家財などをめらす財産損害発生のおそれがあります。

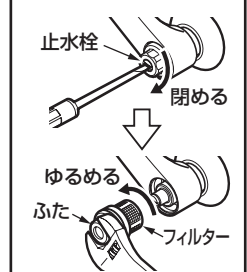

湯側の流量調節をするときは十分に注意する

熱湯が出て、やけどをするおそれがあります。

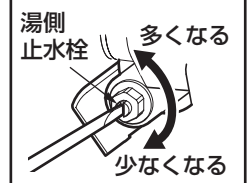

給水圧力は給湯圧力より必ず高くするか、同圧にする

給湯圧力を給水圧力より高くすると、正常な温度調節ができなくなり、やけどをするおそれがあります。  
給湯圧力を加圧する場合でも、必ず給水圧力より低くするか、同圧にしてください。

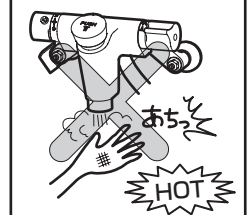

万一、凍結した場合は、温度調節ハンドルの目盛り"40"と吐水温度が確認する

凍結すると、設定温度がずれてやけどをするおそれがあります。

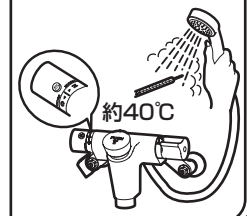

必ず実行

### 警告



シャワーヘッドには熱湯（60℃以上）を通さない

シャワーヘッドが破損して、やけど・けがを  
おそれがあります。  
シャワーを浴びる場合は、安全のため、45℃以下の  
適温でご使用ください。

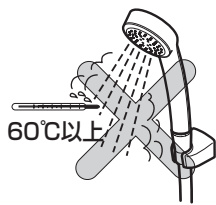

### 注意



強い力や衝撃を与えない

破損して、水漏れにより家財などをめらす財産  
損害発生のおそれがあります。

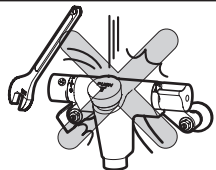

凍結が予想される場所に設置しない

部品が破損し、水漏れにより家財などをめらす  
財産損害発生のおそれがあります。  
凍結による破損は保証期間内でも有料修理と  
なります。  
凍結のおそれがある場合は、水栓周囲の温度が  
氷点下にならないようにしてください。

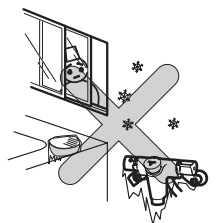

ガタツキなどの異常はそのまま放置しない

ガタツキなどの異常を放置すると、部品の破損や  
めっき部品の表面が割れて、けがを  
おそれがあります。万一、部品の破損やめっきの割れを  
発見した場合は、ただちに修理を依頼してください。



めっきの部分は、ぶついたり、無理な力で  
操作しない

めっきの表面が割れて、けがを  
おそれがあります。万一、めっきの表面が割れた場合は、  
ただちに修理を依頼してください。

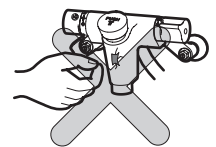

### 注意



中性洗剤以外は使用しない

(P.22を参照してください)  
中性洗剤以外を使用すると、変色や破損のおそれ  
があります。

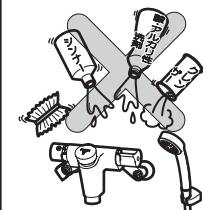

化粧品などを水栓に付着させない

樹脂製部品にクレンジング剤、整髪料、洗髪料、  
ヘアカラーなどを付着させたまま放置すると、  
変色や破損のおそれがあります。万一、付着した  
場合はすぐに水で洗い流してください。

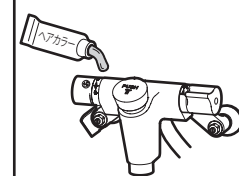

必ず実行

ハンドルの取り扱いには十分に注意する

落下させるとけがをしたり、ハンドルが変形す  
るおそれがあります。

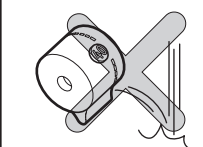

シャワー開閉ハンドルおよびシャワー開閉  
ボタンはゆっくり操作する

急に閉めると「ドン」という音がして配管に衝  
撃が加わり、水漏れにより家財などをめらす財  
産損害発生のおそれがあります。



長期間使用しないときは、止水栓または配  
管部の元栓を閉める

水漏れなど予想しない事故の原因になります。

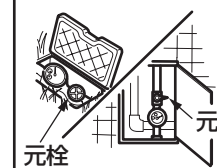

# 各部のなまえ

ボタンを押すだけで吐水口またはシャワーから一定量水が出て、自動的に止まります。節水・省エネに役立ちます。

## TMF49E型

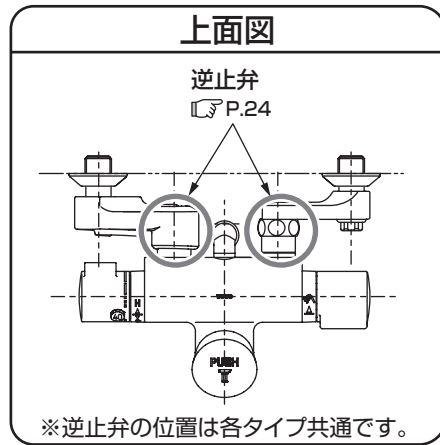
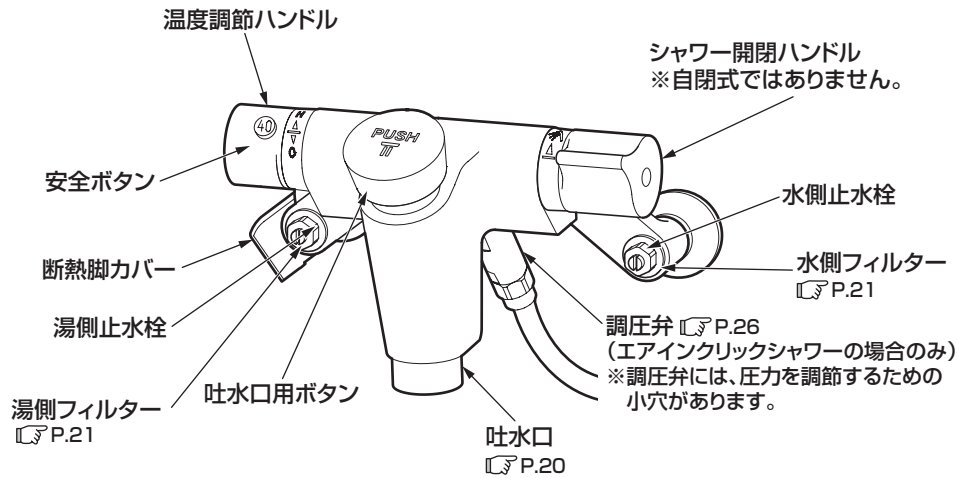

※品番によっては、図と現品の形状が一部異なります。  
※シャワーの使いかたは、別紙ハンドシャワー「取扱説明書」を参照してください。  
(TMF49A型は除く)

## TMF49E1型

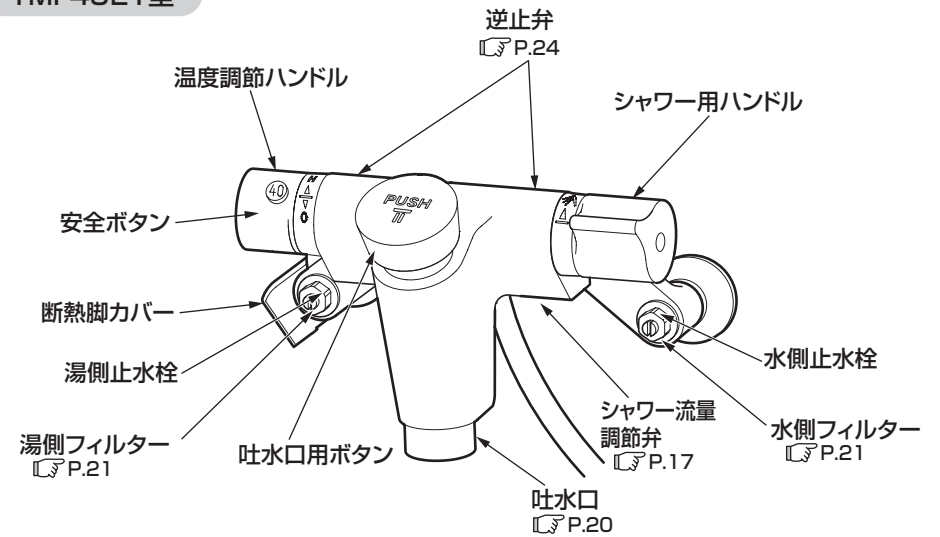

## TMF49E2型

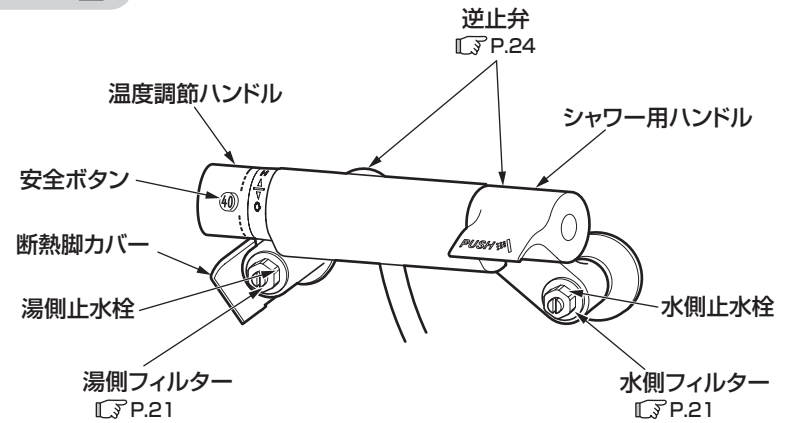

※品番によっては、図と現品の形状が一部異なります。  
※シャワーの使いかたは、別紙ハンドシャワー「取扱説明書」を参照してください。  
(TMF49A型は除く)

# ご使用前に

## TMF49A型

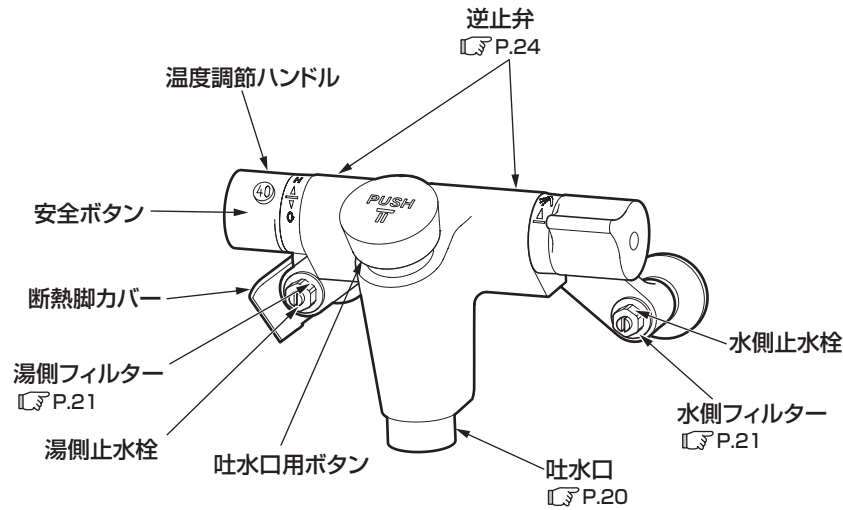

※品番によっては、図と現品の形状が一部異なります。

## 吐水温度の確認

温度調節ハンドルは工場では設定していますが使用条件（給水・給湯圧力、給湯温度）が異なると、表示どおりの吐水温度にならないことがあります。吐水温度が表示どおりになっているか以下の要領で確かめてください。

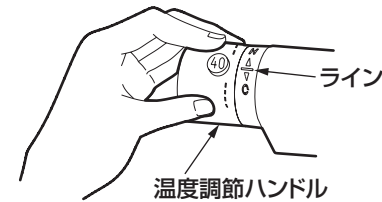
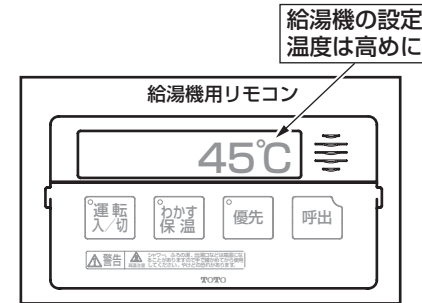

## TMF49E型

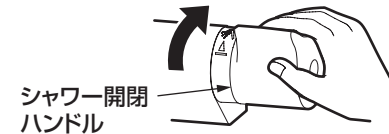

## TMF49E1型・TMF49E2型

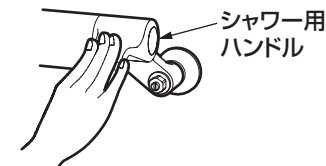

## TMF49A型



### 1. 給湯機の設定温度は希望の吐水温度より高めに設定する。

温度調節ハンドルは目盛り"40"の位置で40°Cの湯を吐水させるためには、給湯機の温度設定を40°Cより高めに設定してください。快適なシャワー流量・温度を得るためには、60°Cに設定することをおすすめします。

### 2. 温度調節ハンドルの目盛り"40"をラインにあわせる。

### 3. シャワーもしくは吐水口から水を出す。

#### TMF49E型

シャワー開閉ハンドルを上いっぱい回す。

#### TMF49E1型・TMF49E2型

シャワー用ハンドルを押す。

#### TMF49A型

吐水口用ボタンを押す。

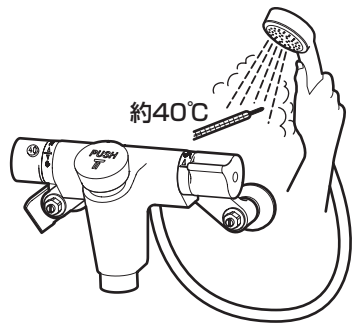

バス水栓タイプ

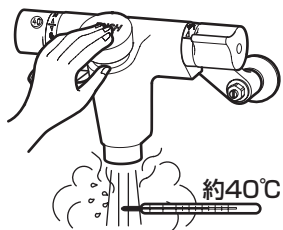

使  
い  
か  
た

#### 4. 吐水温度を確認する。

吐水温度が約40°Cであればそのままご使用ください。  
温度が低い場合は、40°Cの湯が出るまで給湯機の設定温度を上げてください。  
給湯機を50°C以上に設定しても温度が低い場合はハンドル設定が必要です。  
誤作動によるやけど防止のため、給湯機の設定は60°C以下をおすすめします。

#### 5. ハンドル設定が必要な場合

ハンドル設定については、取付店にご相談ください。  
ご自身で設定される場合は、P.12をご参照ください。  
なお、TOTOメンテナンス(株)においても、ハンドル設定を承っております。(有料)

### 温度調節ハンドルの設定

※吐水温度が表示どおりになっていないときに行ってください。  
TOTOメンテナンス(株)においてもハンドル設定を承りますが有料作業となります。

#### TMF49E型

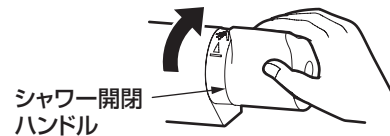

#### TMF49E1型・TMF49E2型



#### TMF49A型



#### 1. シャワーもしくは吐水口から水を出す。

##### TMF49E型

シャワー開閉ハンドルを上いっぱい回す。

##### TMF49E1型・TMF49E2型

シャワー用ハンドルを押す。

##### TMF49A型

吐水口用ボタンを押す。

使  
い  
か  
た

#### サーモスタット混合栓のしくみ

サーモスタット混合栓は、湯と水を混合して、吐水温度を調整しています。このため、ガス給湯機や電気温水器などの給湯機で設定している温度より、吐水温度が低くなります。

(例) 給湯機の設定を40°C、サーモスタット混合栓の目盛りは"40"でも、吐水温度は37°Cに下がるなど低下する温度は水圧などで使用の条件によって異なります。

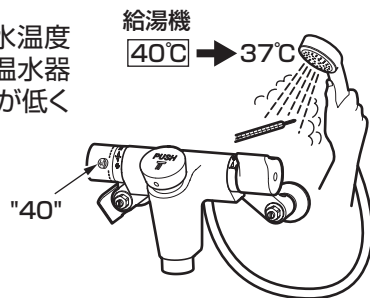

#### 2. 温度調節ハンドルを目盛りに関係なく適温(約40°C)の湯が出る位置まで回す。

温度調節ハンドルは目盛り"40"を超えた付近でロックされますので、これより高温の湯を出したいときは、安全ボタンを押しながら回してください。

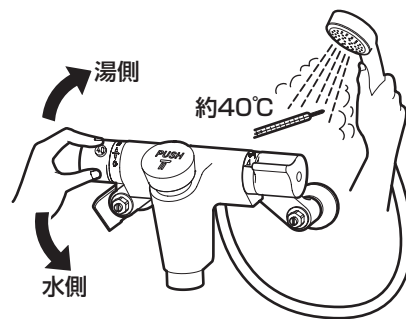

# 使いかた

## 温度調節の仕方

### 吐水温度について

安全のため、熱湯が出ない構造になっています。  
(温度調節ハンドルの設定を正しく行った場合、**吐水可能な最高温度は約45℃です**)

### 温度調節ハンドルを回す。

目盛り"40"を目安とし、好みの温度をラインにあわせてください。

40℃以上の湯を出すには

### 安全ボタンを押しながら回す。

安全ボタンは、目盛り"40"を超えた付近でロックされます。  
これより高温の湯を出したいときは、安全ボタンを押しながら回してください。

安全ボタンを押して高温を使用した場合は、ハンドルを必ず目盛り"40"以下に戻しておいてください。

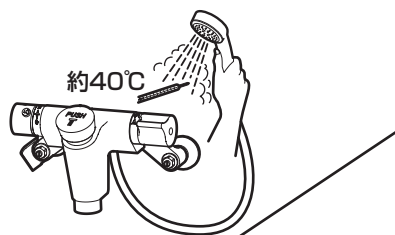
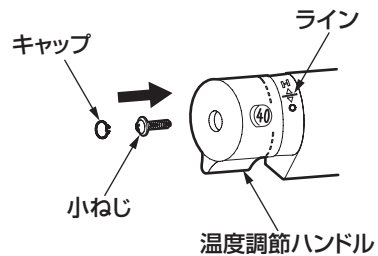
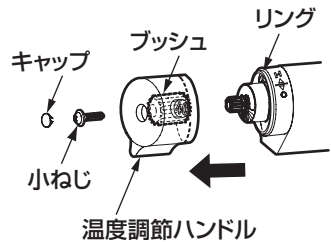
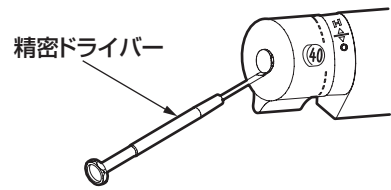

バス水栓タイプ



### 3. 温度調節ハンドルを外す。

温度調節ハンドルが回らないように注意してキャップ・小ねじを外してハンドルを抜き取ってください。

プッシュ、リングが外れた場合、元どおりに差し込んでください。

#### 注意

キャップは精密ドライバーなどの先の細いものを使用し、めっき表面を傷つけないように注意しながら外してください。

ハンドルの取り扱いには十分に注意してください。  
落下させるとけがをしたり、ハンドルが変形するおそれがあります。

### 4. 温度調節ハンドルを取り付ける。

安全ボタン"40"の文字とラインをあわせて温度調節ハンドルをはめ込み、小ねじで固定してキャップを取り付けてください。

### 5. 固定後に適温(約40℃)の湯が出ているか確認する。

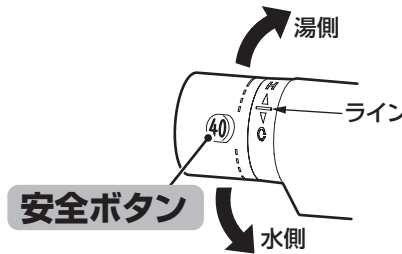

#### 安全ボタン

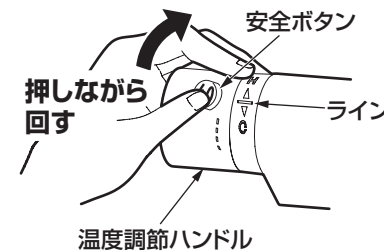



## 吐水口から水(湯)を出す

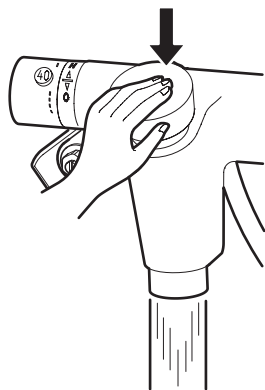

### 吐水口用ボタンを押して放す。

吐水口から一定量水が出て、自動的に止まります。

## シャワーから水(湯)を出す・止める



TMF49E1型・TMF49E2型

### シャワー用ハンドルを押して放す。

シャワーから一定時間水が出て、自動的に止まります。

取り付け直後はエア溜まりの影響で止水まぎわにシャワーヘッドが振動する場合があります。  
数回の水出し操作を行ってください。

## シャワーから水(湯)を出す・止める



TMF49E型

※シャワーは自閉式ではありません。

### シャワー開閉ハンドルを上に戻す。

水が出ます。  
また、上いっぱいに戻すと流量が最大になります。

### シャワー開閉ハンドルをラインの位置まで戻す。

水が止まります。

シャワー開閉ハンドルはゆっくり操作してください。  
ウォーターハンマー現象が発生する場合があります。



### 注意

「ウォーターハンマー現象」とは、急に水を止めたときに「ドン」という大きな音がする現象で、水栓の不具合ではありません。配管の損傷や水漏れの原因となる場合がありますのでシャワー開閉ハンドルをゆっくり閉め、ウォーターハンマー現象を発生させないようにご注意ください。

※流量や1回分の吐水量・吐水時間の調節は、以下の手順(P.17~P.19)に従い正しく行ってください。手順を誤ると、正しく設定できないことがあります。

## 止水栓による流量調節

流量が多すぎる場合などに、止水栓でお好みの量に調節できます。

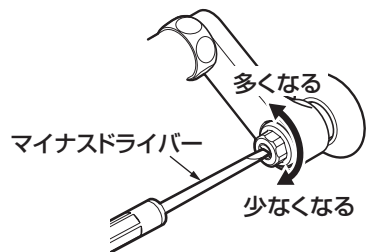

### 止水栓のねじを回す。

時計回りに回すと流量が少なくなり、反時計回りに回すと多くなります。

吐水口からの水が、10秒程度で洗面器(容量約3L)がいっぱいになるように調節してください。

## シャワー流量調節弁による流量調節

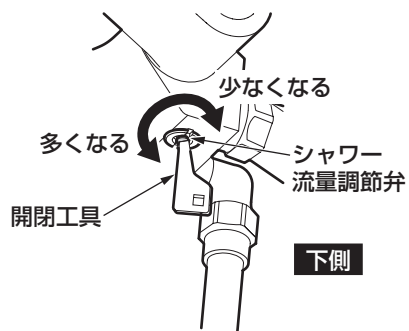

TMF49E1型

### シャワー流量調節弁を回す。

時計回りに回すと流量が少なくなり、反時計回りに回すと多くなります。

20秒程度で洗面器(容量約3L)がいっぱいになるように調節してください。

## 1回分の吐水量の調節 (吐水口側)

お好みの吐水量が得られない場合に行ってください。(洗面器一杯程度が目安です)

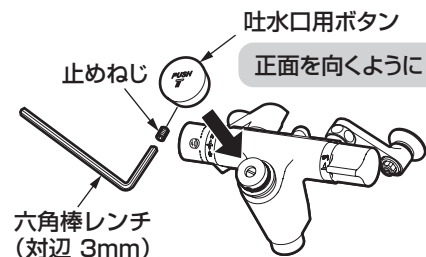
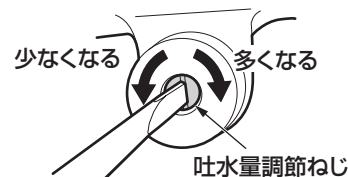
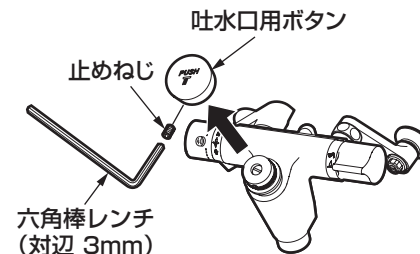

1. 止めねじをゆるめて吐水口用ボタンを引き抜き、取り外す。

2. ドライバーを差し込み、吐水量調節ねじを回す。

時計回りに回すと吐水量が多くなり、反時計回りに回すと少くなります。(一回転で約1.5Lの調節ができます)

3. ボタンを一度押して吐水量を確認する。

4. 好みの量に調節し、取り外しと逆の手順で取り付ける。

※吐水口用ボタンをマークが正面を向くようにはめ込んでください。  
※止めねじはゆるまないよう十分に締め付けてください。

# 日ごろのお手入れ

十分な機能を発揮させるため、また、美しく衛生的にご使用いただくために日ごろのお手入れをお願いいたします。

## 1回分の吐水時間の調節 (シャワー側)

お好みの吐水時間が得られない場合に行ってください。  
(25秒程度が目安です)

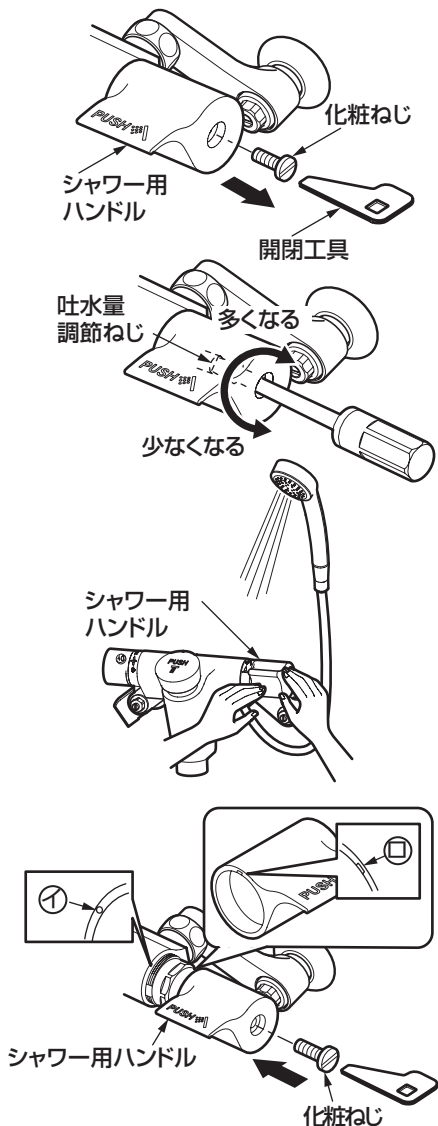

TMF49E1型・TMF49E2型

1. 化粧ねじを取り外す。
2. 化粧ねじの穴よりマイナスドライバーを差し込み、吐水時間調節ねじを回す。

時計回りに回すと吐水時間が長くなり、  
反時計回りに回すと短くなります。  
(一回転で約4秒の調節ができます。)

3. シャワー用ハンドルを押して  
数回水出し操作を行ったあと  
吐量を確認する。

ハンドルが外れて落下しないように必ず  
ハンドルに手を添えて操作してください。

### ハンドルが外れた場合

ハンドルを本体の印①とハンドル  
内側の印②をあわせて取り付ける。

印がずれると設定した吐水時間が得られ  
なくなります。

4. 好みの時間に調節したあと、  
化粧ねじを確実に取り付ける。

## 吐水口のお手入れ

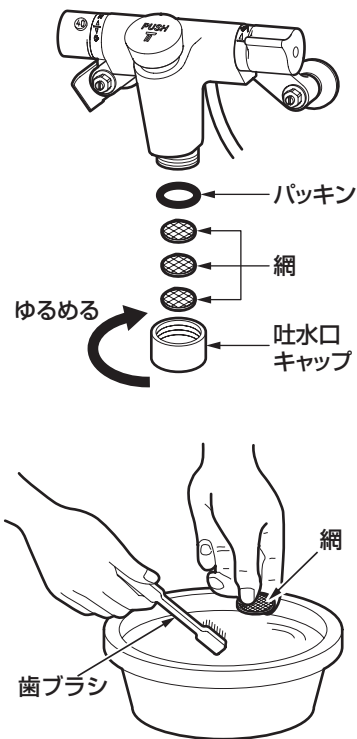

1. 吐水口キャップを回して外す。  
外れないときはゴム手袋などを使用し  
て外してください。

2. 吐水口キャップや網に詰まっ  
たごみや汚れを歯ブラシなど  
で取り除く。

3. 吐水口キャップに網・パッキン  
を入れ、取り付ける。

分解するときは、部品を紛失しないよう  
に注意してください。

## フィルターのお手入れ

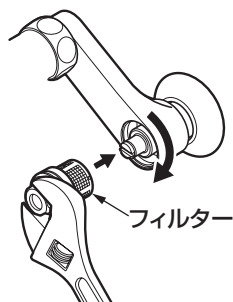
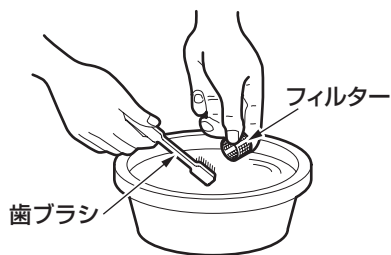
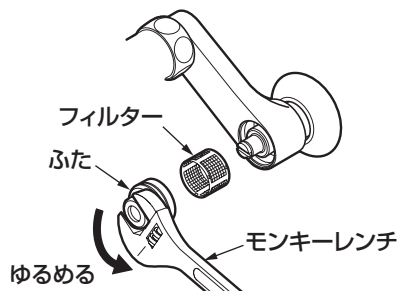
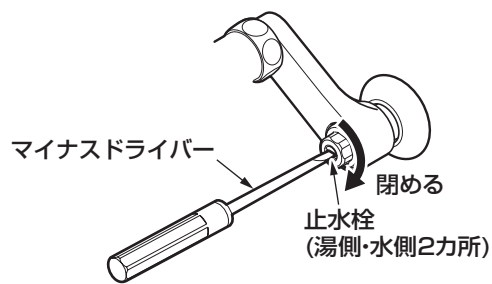

**重要**

1. マイナスドライバーで湯側・水側の止水栓を閉める。
2. モンキーレンチを使用して、ゆるめてふたとフィルターを取り外す。

※フィルターは、湯側・水側の2カ所あります。

※湯側フィルター部が熱くないことを確認してください。

3. フィルターに詰まったごみや汚れを歯ブラシなどで取り除く。

4. フィルターをふたに組み付ける。

5. ふたを取り付け、止水栓を開ける。

## 布を使用したお手入れ

### ●軽い汚れの場合

水またはぬるま湯に浸した布をよく絞って汚れをふき取ってください。

### ●ひどい汚れの場合

適量に薄めた浴室用中性洗剤を含ませた布で汚れをふき取ったあと、水洗いし、からぶきしてください。

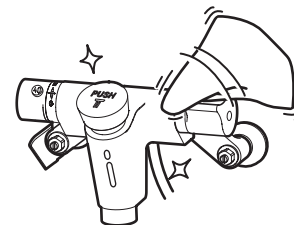

## TOTO蛇口まわりのクリーナーでのお手入れ

水栓に傷をつけずに、水あかなどの汚れを効果的に除去できる「TOTO蛇口まわりのクリーナー」のご使用をおすすめします。

お求めに関するお問い合わせ先：  
TOTOメンテナンス(株)TOTOパーツセンター



### お願い

水栓が破損するおそれがあるものは使用しないでください。

- ・酸性洗剤、塩素系漂白剤、TOTO 蛇口まわりのクリーナー以外のアルカリ性洗剤  
水栓の表面が変色したり、樹脂製部品が破損するおそれがあります。
- ・シンナー、ベンジンなどの溶剤  
ゴムや樹脂製部品が破損するおそれがあります。
- ・クレンザー、磨き粉など、粗い粒子を含んだ洗剤
- ・ナイロンたわし、たわし、ブラシなど  
水栓の表面が傷つきます。

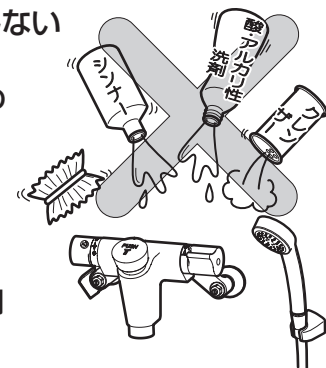

# 定期的な点検

安全・快適にご使用いただくために、以下の点検をお願いします。

## 配管まわりの水漏れ (年2回以上)

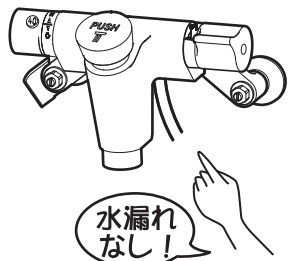

配管まわりの水漏れがないか確認する。

劣化・摩耗などで部品が破損し、けがをしたり、水漏れにより家財などをめらす財産損害発生のおそれがあります。

水漏れしている場合は、止水栓または元栓を閉め(P.25参照)、お求めの取付店・販売店またはTOTOメンテナンス(株)へ修理をご依頼ください。

## 商品のガタツキ (年2回以上)

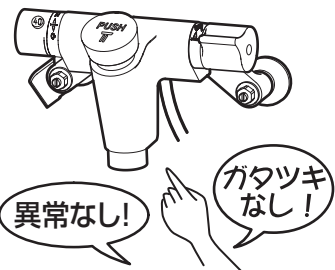

商品にガタツキなどの異常がないかを確認する。

配管まわりにガタツキがあるままお使いになると、配管に負荷がかかり、水漏れの原因になります。

また、ガタツキなどの異常を放置すると、部品の破損やめっき部品の表面が割れて、けがをするおそれがあります。

お求めの取付店・販売店または TOTO メンテナンス(株)へ修理をご依頼ください。

## 温度調節ハンドルの操作性 (月1回)

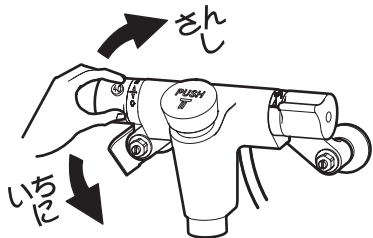

ときどき温度調節ハンドルを回す。

温度調節ハンドルを長期間回さずに使用すると機能部に水あかなどが付着し、温度調節機能が損なわれるおそれがあります。

動きが悪い場合は、お求めの取付店・販売店またはTOTOメンテナンス(株)へ修理をご依頼ください。

# 定期的な部品交換のお願い

安全・快適にご使用いただくために、以下について定期的に部品の交換が必要です。

## 逆止弁の交換

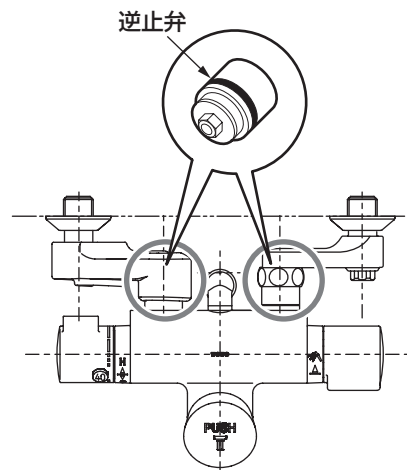

交換時期の目安：3～5年ごと

逆止弁が正常に機能しないと、逆流するおそれがあります。また、水漏れなど予想しない事故の原因になります。

逆止弁の交換は、お求めの取付店・販売店、またはTOTOメンテナンス(株)へ依頼してください。

TOTOメンテナンス(株)にご依頼の場合、修理料金は、**技術料** + **部品代** + **訪問料**がかかります。

※ご依頼されたアフターサービスの履歴をメモしておくくと便利です。

年月日	サービス内容	担当者

# 故障かな?と思ったら

## 緊急時の水の止めかた

配管まわりの水漏れや、水が止まらないなど、緊急を要するときは下図の要領で止水栓または元栓を閉めてください。

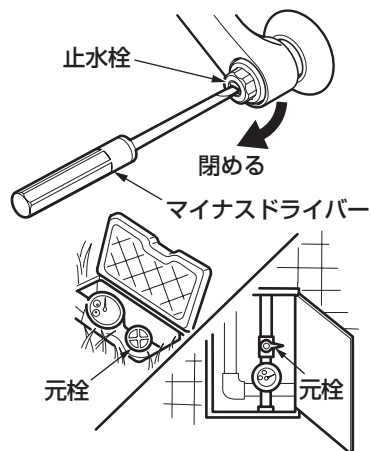

マイナスドライバーを差し込み、止水栓を閉める。

それでも止まらない場合は元栓を閉める。

●次のような場合は、故障ではありません。修理を依頼される前に以下のことをお調べになり、それでも直らないときは、**お求めの取付店・販売店、またはTOTOメンテナンス(株)**へ修理を依頼してください。詳しくはアフターサービス(P.27)をご確認ください。

修理を依頼される前に			
現象	お調べいただくところ	処置の仕方	参照ページ
水が止まらない	<TMF49E型> シャワー開閉ハンドルは止水位置にありますか。(全閉になっていますか)	シャワー開閉ハンドルを止水位置にあわせる。	16ページ
流量が少ない	止水栓は十分に開いていますか。	止水栓で流量を調節する。	17ページ
	<TMF49E1型> 流量調節弁による調節は行っていますか。	流量調節弁で流量を調節する。	17ページ
	吐水口・フィルターの目詰まりはありませんか。	吐水口・フィルターの掃除をする。	20・21ページ
	ガス給湯機と組み合わせてご使用の場合、能力切替式のものでは適正能力にセットされていますか。	ガス給湯機の能力を適正能力にセットする。	—

## 修理を依頼される前に

現象	お調べいただくところ	処置の仕方	参照ページ
高温しか出ない	水側の止水栓は十分に開いていますか。	止水栓で流量を調節する。	17ページ
低温しか出ない	給湯機から十分な湯がきていますか。	給湯機の給湯温度・作動を確認する。	10・11ページ
	湯側の止水栓は十分に開いていますか。	止水栓で流量を調節する。	17ページ
温度調節がうまくできない	給湯機から十分な湯がきていますか。	給湯機の給湯温度・作動を確認する。	10・11ページ
	吐水口・フィルターの目詰まりはありませんか。	吐水口・フィルターの掃除をする。	20・21ページ
	温度調節ハンドルの設定はありますか。	温度調節ハンドルの設定を確認する。	12・13ページ
	湯側・水側の止水栓は調節されていますか。	止水栓で流量を調節する。	17ページ
1回分の吐水量が多い	吐水量の調節は行っていますか。	吐水量の調節をする。	18・19ページ
1回分の吐水量が少ない	吐水量の調節は行っていますか。	吐水量の調節をする。	18・19ページ
調圧弁から水が出る	シャワーヘッドの開閉ボタンを押したときに、小穴より少量の水が出ていますか。	小穴より水が入り、空気と一緒にその水が出ることがあります。特に問題ありません。	—
	小穴より水漏れが続いていますか。	調圧弁を締め込んでください。	—

止水栓の位置がわからない場合は、「各部のなまえ」(P.7~9)を参照してください。

●以下のような現象が発生することがありますが、**故障ではありません。**

現象	説明
高温が出ない	安全のため、温度調節ハンドルを湯側いっぱいにも回しても約45℃までしか出ない構造になっています。

# アフターサービス



【修理を依頼する前に「故障かな?と思ったら」(P.25)をご確認ください!】

## 保証書 (この説明書のP.30が保証書になっています)

- この商品は保証書の内容に従って保証されています。取付日、取付店(または販売店)名、扱者印が記入してあることを確認してください。また、保証書の内容をよくお読みのうえ、大切に保管してください。
- 保証期間は保証書をご確認ください。

## 保証について

- 保証期間中は  
保証書の規定に従って、修理をさせていただきます。保証期間内でも有料になることがありますので保証書の内容をよくご確認ください。例えば、「取扱説明書、施工説明書、貼付ラベルなどの注意書きに従っていない場合の不具合など」は有料になります。
- 保証期間を過ぎているときは  
修理すれば使用できる商品については、ご希望により有料で修理させていただきます。  
→「修理を依頼されるときは」「修理料金について」(P.29)をご確認ください。

## 部品の交換について

無料修理により取り外された部品・商品はTOTO株式会社の所有となります。

## 補修用性能部品の供給期間

この商品の補修用性能部品(機能維持に不可欠な部品で、使用期間中に取り替えの必要が発生する可能性の大きいもの)の供給期間は製造中止後10年です。

## 交換用部品のお求めは

- 部品が破損したり、汚れが落ちないときなどに交換できる補修用部品を取り揃えております。  
詳しくは「TOTOメンテナンス(株) TOTOパーツセンター」にお問い合わせください。

### TOTOメンテナンス(株) TOTOパーツセンターでご購入の場合

#### ■お届けについて

ご注文から2週間以内に宅配便でお届けします。  
※ご注文が集中し、商品の品切れによりお届け日が遅れる場合があります。あらかじめご了承ください。またお届けが大幅に遅れる場合は、お届け予定日をご連絡いたします。

#### ■お支払いについて

お届けした宅配業者に、商品代、送料、消費税相当額をお支払いください。  
送料につきましては、別途TOTOパーツセンターへお問い合わせください。

#### ■返品・交換について

交換部品の不良などによる返品、交換については、商品到着後8日以内にTOTOパーツセンターまでご返送ください。  
送料はTOTOパーツセンターが負担し商品を送付させていただきます。  
お客様のご都合による返品、交換については、商品到着後8日以内にTOTOパーツセンターまでご返送ください。なお送料はお客様負担となりますのでご了承ください。お客様の元で、汚れたり破損した商品や、一度ご使用になられた商品の返品、交換はいたしかねますので、あらかじめご了承ください。

## 保守管理会社様へ

定期的なメンテ、修理に必要な補修用部品・交換要領などを掲載した、別冊「メンテナンスマニュアル」を準備しております。  
詳しくは下記アドレスのホームページをご参照ください。

ホームページアドレス：<http://www.com-et.com/kiki/>

## 注意

- ねじの締め忘れによる水漏れやガタツキなど、正しいお取り替えをされなかったことによる不具合は保証いたしかねますので、あらかじめご了承ください。
- この説明書の中にあります、品番や希望小売価格・送料は予告なく変更する場合がございますので、あらかじめご了承ください。

## 摩耗・劣化する部品の交換

- バルブやパッキンが摩耗・劣化すると水漏れの原因となります。  
この場合、該当部品の交換が必要です。
- 摩耗・劣化部品の交換は、**お求めの取付店・販売店、またはTOTOメンテナンス(株)**へ依頼してください。

## 修理を依頼されるときは

### 【修理依頼先】

お求めの取付店・販売店または  
**TOTOメンテナンス(株)**

### 【ご連絡いただきたい内容】

- ①住所、氏名、電話番号
- ②商品名 ③品番 ④取付日
- ⑤故障内容、異常の状況  
(どこから水漏れしているかなど)
- ⑥訪問希望日

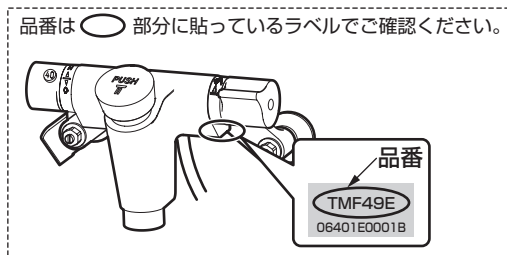

### 【ご不明な点や修理に関するお問い合わせ先】

「TOTOお客様相談室」または「TOTOメンテナンス(株)」

## 修理料金について<TOTOメンテナンス(株)にご依頼の場合>

修理により商品の機能が維持できる場合には、ご希望により有料にて修理をさせていただきます。

標準修理料金は **技術料** + **部品代** + **訪問料** で構成されています。

ただし、補修用性能部品の保有期間が経過している商品は、修理できない場合がございます。

# TOTO

## 水栓金具保証書

本書は、本書記載内容で無料修理を行うことをお約束するものです。取付日から下記期間中、故障が発生した場合は本書をご提示のうえ、取付店（または販売店）、またはTOTOメンテナンス(株) 〒105-8306 東京都港区海岸1-2-20汐留ビルディング (TEL ☎0120-1010-05 FAX ☎0120-1010-02) に修理をご依頼ください。

お客様	おなまえ	様
	おところ	〒
取付店/販売店	〒	⑩
	電話	-
取付日/ご購入日	年	月 日

商品名	サーモスタートシャワー金具 ・バス水栓
品番	TMF49型
保証期間	取付日/ご購入日から2カ年
用途	パブリックおよび 一般住宅浴室用

### ★お客様へ

- ・この保証書をお受け取りになるときに、取付日、取付店（または販売店）名、扱者印が記入してあることを確認してください。保証書は再発行いたしませんので紛失されないよう大切に保管してください。なお、本書は日本国内においてのみ有効です。
- ・保証期間中でも、次の場合は有料修理になります。
  - (1) 上記用途以外で使用した場合の不具合。
  - (2) 適切な使用、維持管理を行わなかったことに起因する不具合。
  - (3) 弊社が定める施工説明書などに基づかない施工、専門業者以外による分解などに起因する不具合。
  - (4) 建築躯体の変形などに起因する商品の不具合。
  - (5) 塗装の色あせなどの経年変化または使用に伴う摩耗などにより生じる外観上の不具合。
  - (6) 金属の腐食しやすい環境（海岸付近、温泉地など）に起因する不具合。
  - (7) ねずみなどの動物や昆虫が噛んだり、動物や昆虫の死骸が本商品内に残留することなどに起因する不具合。
  - (8) 火災、落雷、地震、噴火、洪水、津波など天変地異または破壊行為による不具合。
  - (9) 電気製品における異常電圧、指定外の使用電源（電圧・周波数）および送電線・周辺器具など外部から発生する電磁波に起因する不具合。
  - (10) 部品（乾電池など）の消耗による不具合。
  - (11) 日常のお手入れ箇所（フィルターなど）や水抜栓などのOリングやパッキンの摩耗・劣化による不具合。
  - (12) 砂やごみなどの配管内流入、および水あか固着に起因する不具合。
  - (13) 水道に関する国の基準（水道法）に定められた飲料水の水質基準に適合しない水を給水したことに起因する不具合。
  - (14) 凍結に起因する不具合。
  - (15) 本書の提示がない場合。
  - (16) 本書にお客様名、取付日、取付店（または販売店）名、扱者印の記入のない場合。
- ・部品の交換について  
無料修理により取り外された部品・商品は、TOTO株式会社の所有となります。
- ※この保証書は、本書に明示した期間、条件のもとにおいて無料修理をお約束するものです。したがって、この保証書によってお客様の法律上の権利を制限するものではありません。保証期間経過後の修理などについてご不明の場合は、「取扱説明書」に記載のお客様相談室またはTOTOメンテナンス(株)にお問い合わせください。
- ・修理完了後にお渡りする修理伝票には修理内容を記載していますので、修理伝票は保管しておいてください。

## TOTO株式会社

〒802-8601 福岡県北九州市小倉北区中島2-1-1  
お客様相談室 TEL ☎0120-03-1010 FAX ☎0120-09-1010