

修理を依頼する前に「故障かな?と思ったら」(P.24)をご確認ください

## 修理・取り扱いのご相談は まずお求めの取付店・販売店へ

取付店・販売店 〒

電話 —

転居や贈答品などでお求めの取付店・販売店へご相談できない場合は、商品名・品番をご確認のうえ、下記TOTO窓口までお問い合わせください。

### お客様専用窓口



商品のお問い合わせは

TOTO(株)お客様相談室へ

TEL ☎0120-03-1010

FAX ☎0120-09-1010

受付時間：9:00~17:00(夏期休暇・年末年始を除く)



修理のご用命は

安心・信頼の

TOTOメンテナンス(株)修理受付センターへ

ホームページ <http://www.tom-net.jp/>

TEL ☎0120-1010-05

FAX ☎0120-1010-02

受付：年中無休

受付時間：8:00~19:00

訪問修理：年中無休(一部地域を除く)

営業時間：9:00~18:00



交換部品・別売品のご購入は

TOTOメンテナンス(株)TOTOパーツセンターへ

TEL ☎0120-8282-55

FAX ☎0120-8272-99

受付時間：平日 9:00~18:00 土・日・祝日 10:00~18:00

(夏期休暇・年末年始を除く)

※インターネットでの部品購入はTOTOWebショップへ(24時間受付)

<http://www.toto.jp/ec/html/index.htm>

お客様からお預かりした個人情報、関連法令および社内諸規定に基づき慎重かつ適切に取り扱います。詳細はTOTOホームページをご覧ください。

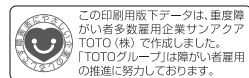

この印刷用版下データは、重慶隆がい者多数雇用企業サンアクト TOTO(株)で作成しました。「TOTOグループ」は障がい者雇用の推進に努力しております。

TOTO株式会社

TOTOホームページ <http://www.toto.co.jp/>

2014.2  
03H97

# TOTO

取扱説明書 保証書付

## 台所用シングルレバー混合栓 (ハンドシャワータイプ)

品番 **TKGG32EE型**

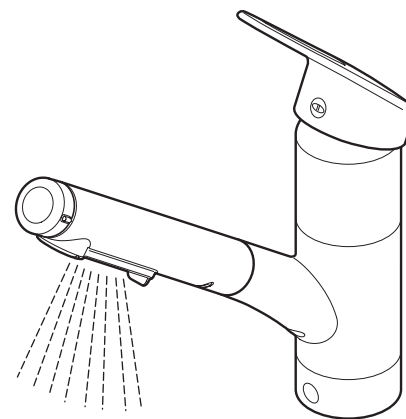

### はじめに

安全上のご注意…………… 1 ~ 6

各部のなまえ…………… 7

### 使いかた

使いかた…………… 8 ~ 12

凍結予防の仕方…………… 13 ~ 15

### お手入れ

日ごろのお手入れ…………… 16 ~ 20

定期的な点検…………… 21 ~ 22

定期的な部品交換のお願い…………… 23

### こんなときは

故障かな?と思ったら… 24 ~ 27

アフターサービス…………… 28 ~ 29

保証書…………… 30

お問い合わせ先…………… 裏表紙

◆このたびは、台所用シングルレバー混合栓をお求めいただき、誠にありがとうございます。この取扱説明書をよくお読みのうえ、正しくお使いください。



◆保証書に、取付店名、取付日などが記入されていることを必ずお確かめください。

◆この取扱説明書は大切に保管し、必要なときにお読みください。



# 安全上のご注意 (安全のために必ずお守りください)

ご使用前に、この「安全上のご注意」をよくお読みのうえ、正しくお使いください。



- お読みになったあとは、お使いになる方がいつでも見られる場所に必ず保管してください。
- この説明書では、商品を安全に正しくお使いいただき、あなたや他の人々への危害や、財産への損害を未然に防止するために、いろいろな表示をしています。その表示と意味は次のようになっています。

表示	意味
 <b>警告</b>	この表示の欄の内容を無視して誤った取り扱いをすると、人が死亡または重傷を負う可能性が想定される内容を示しています。
 <b>注意</b>	この表示の欄の内容を無視して誤った取り扱いをすると、傷害または、物的損害が発生する可能性があることを示しています。





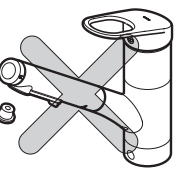

■お守りいただく内容の種類を、次の絵表示で区分し、説明しています。

	⊘ は、してはいけない「禁止」内容です。左図は、「分解禁止」を示します。
	ⓘ は、必ず実行していただく「強制」内容です。左図は、「必ず実行」を示します。

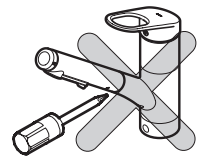
品番によっては、図と現品の形状が一部異なります。

警告		
 <b>禁止</b>	<b>給湯温度は85℃より高温で使用しない</b> 85℃より高温でご使用になると、水栓の寿命が短くなり、破損して、やけどをしたり、水漏れにより家財などをめらす財産損害発生のおそれがあります。	
	<b>この商品を構成する部品以外の取り付けや、部品の取り外しなどの改造はしない</b> 商品の性能を損ない、やけど・けがをしたり、水漏れにより家財などをめらす財産損害発生のおそれがあります。	

## 警告

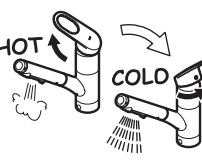
 <b>分解禁止</b>	<b>この説明書に記載された項目以外は分解しない</b> 破損して、やけど・けがをしたり、水漏れにより家財などをめらす財産損害発生のおそれがあります。	
 <b>接触禁止</b>	<b>本体左側に直接、触れない</b> 給湯側のため高温になっており、やけどをするおそれがあります。	
	<b>高温の湯を使うときは、シャワーホースおよび本体に直接、触れない</b> シャワーホースおよび本体は高温になっているのでやけどをするおそれがあります。	
	<b>高温の湯を使うときは、吐水切替操作をしない</b> 高温になっているのでやけどをするおそれがあります。	
 <b>必ず実行</b>	<b>レバーハンドルの位置を確かめて吐水する</b> 湯側で吐水すると、高温の湯が出てやけどをするおそれがあります。湯を使うときは、水から使用し、その後ゆっくり好みの温度に調節してください。	
	<b>高温の湯を使ったあとは、しばらく水を流す</b> 次に使用する際、水栓内に残っている高温の湯が出て、やけどをするおそれがあります。	

### 警告

定期的(年2回以上)に、配管まわり(キャビネット・点検口内など)の水漏れや、ガタツキがないか確認する

劣化・摩耗などで部品が破損し、やけど・けがをしたり、水漏れにより家財などをぬらす財産損害発生のおそれがあります。



逆止弁は安全を確保するために定期的に変換する (P.23を参照してください)

逆止弁が正常に機能しないと、状況によっては、水栓から一度吐水した水が逆流するおそれがあります。また、水漏れなど予想しない事故の原因になります。

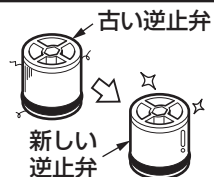

フィルターの掃除をする際は、レバーハンドルを閉めてから、止め輪を外す  
また、シャワーホースが熱くないことを確認する (P.16を参照してください)

高温の湯が出て、やけどをしたり、水漏れにより家財などをぬらす財産損害発生のおそれがあります。

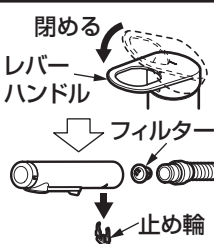

給水圧力は給湯圧力より必ず高くするか、同圧にする

給湯圧力を給水圧力より高くすると、正常な温度調節ができなくなり、やけどをするおそれがあります。給湯圧力を加圧する場合でも、必ず給水圧力より低くするか、同圧にしてください。



湯を使うときは、必ず水側から開栓し、その後ゆっくり湯側へ回して好みの温度に調節する

湯側で開栓すると、高温の湯が出てやけどをするおそれがあります。

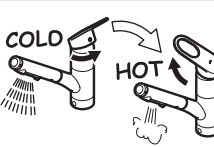

#### 寒冷地用

水抜コックは水抜き以外の目的で開けない

水抜コックをいきなり開けると、高温の湯が出て、やけどをしたり、水漏れにより家財などをぬらす財産損害発生のおそれがあります。

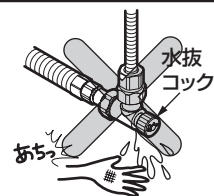

必ず実行

禁止

### 注意

シャワーヘッドを水につけない

水没させると、吸気口などから水中のごみや洗剤を吸い込み、詰まりの原因となります。



強い力や衝撃を与えない

破損して、水漏れにより家財などをぬらす財産損害発生のおそれがあります。

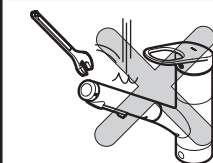

スパウト先端に重いものをぶら下げたり、力をかけて回したりしない

摩耗・変形などでパッキンの寿命が短くなり、水を出すときにスパウト部から微少の水がにじみ出るおそれがあります。

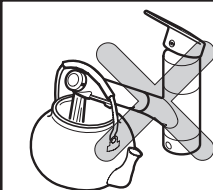

レバーハンドルに必要以上の強い力を加えない

故障や水漏れの原因になります。



禁止

シャワーホースやホース引出口に水をかけない

シャワーホースやホース引出口に水がかかると、ホースを伝って水がキャビネット内に浸入するおそれがあります。



シャワーホースを引き出して使うときは、シャワーホースを水につけない

シャワーホースを水につけると、ホースを伝って水がキャビネット内に浸入するおそれがあります。

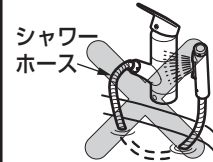

シャワーホースを引き出したまま放置しない

破損して、水漏れにより家財などをぬらす財産損害発生のおそれがあります。

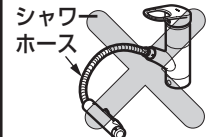

**⚠ 注意**

**ガタツキなどの異常はそのまま放置しない**  
 ガタツキなどの異常を放置すると、部品の破損やめっき部品の表面が割れて、けがをするおそれがあります。万一、部品の破損やめっきの割れを発見した場合は、ただちに修理を依頼してください。



**めっきの部分は、ぶつかけたり、無理な力で操作しない**  
 めっきの表面が割れて、けがをするおそれがあります。万一、めっきの表面が割れた場合は、ただちに修理を依頼してください。

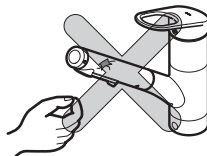

**中性洗剤以外は使用しない**  
 (P.20を参照してください)  
 中性洗剤以外を使用すると、変色や破損のおそれがあります。

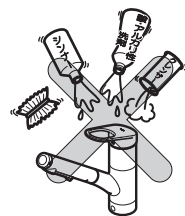

**禁止**

**吐水口を上に向けて使用しない**  
 シンク外に水が飛び出し家財などをぬらす財産損害発生のおそれがあります。

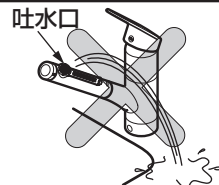

**シャワーヘッドを落とさない**  
 シャワーヘッドが破損し、故障の原因となります。

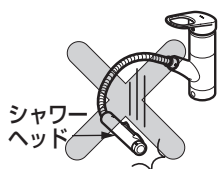

**使用するときには、吐水口をふさがない**  
 スパウト部から水が浸入し、水漏れによる家財などをぬらす財産損害発生のおそれがあります。

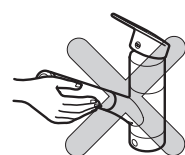

**⚠ 注意**

**レバーハンドルはゆっくり操作する**  
 急に閉めると「ドン」という音がして、配管に衝撃が加わり、水漏れにより家財などをぬらす財産損害発生のおそれがあります。

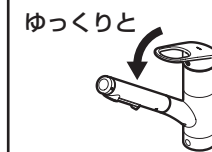

**必ず実行**

**長期間使用しないときは、止水栓または配管部の元栓を閉める**  
 水漏れなど予想しない事故の原因になります。

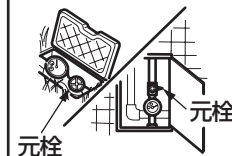

**凍結が予想される場所で使用する場合は、P.13を参照し、凍結予防を確実にを行う**  
 部品が破損し、水漏れにより家財などをぬらす財産損害発生のおそれがあります。

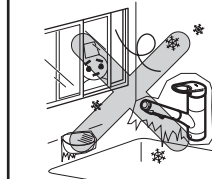

**禁止**

**寒冷地用**  
**解氷機（凍結した水道管などに電流を流して解凍する装置）を使用する場合、水栓には通電しない**  
 水栓が発熱し、破損して家財などをぬらす財産損害発生のおそれがあります。

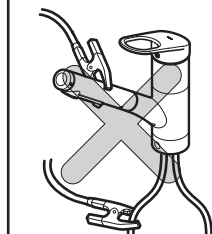

**必ず実行**

**寒冷地用**  
**凍結が予想される際は、配管と水栓の水抜き操作を同時に行う**  
 (P.13を参照してください)  
 部品が破損し、水漏れにより家財などをぬらす財産損害発生のおそれがあります。

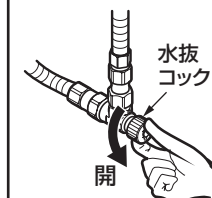



# 各部のなまえ

## 付属品

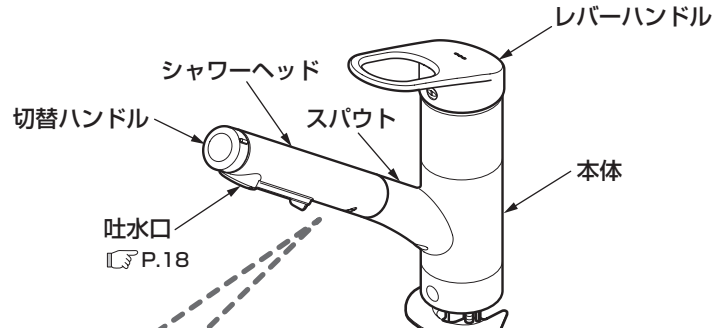

吐水口  
P.18

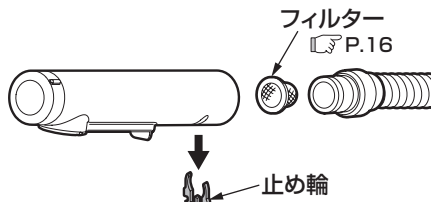

給湯ホース  
シャワーホース  
ホースガイド  
給水ホース (青色)

## 寒冷地用

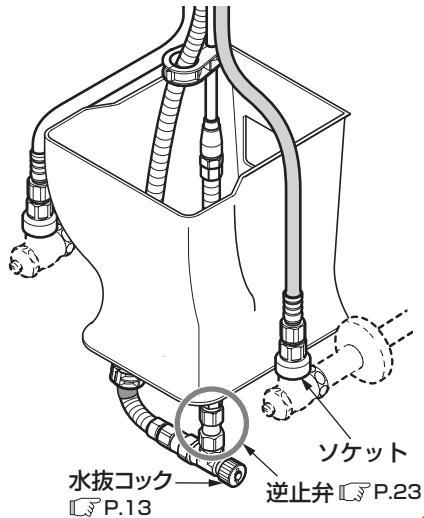

ソケット  
(一般地用のみ逆止弁付き)  
P.23

※品番によっては、図と現品の形状が一部異なります。

# 使いかた

## 温度調節の仕方

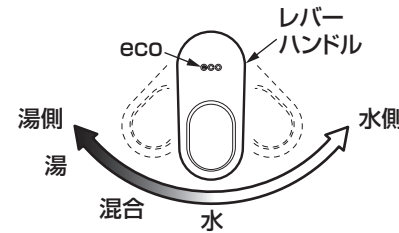

## レバーハンドルを回す。

中央より右側に回すと水、左側へ回すと湯に温度が上がります。

左側いっぱいになると、最高温度になります。

## エコシングル

ハンドルに「eco」と表示のあるシングルレバー混合栓は「エコシングルカートリッジ」を搭載しています。よく使うレバー中央位置では水を吐水することで、気づかずに湯が出たり、給湯機が着火するのを防ぎます。(無駄なお湯やエネルギーを使わないための機能です)

お湯が必要な場合は、レバーハンドルを中央より左側に回してください。

水だけの位置、湯を使い始める位置をクリック感が教えてくれます。

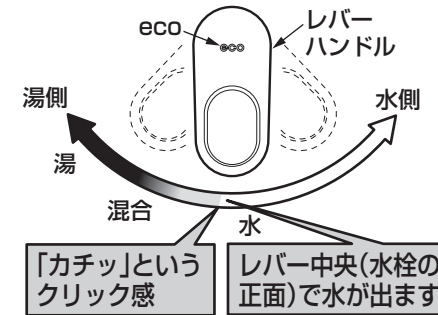

## 水(湯)を出す

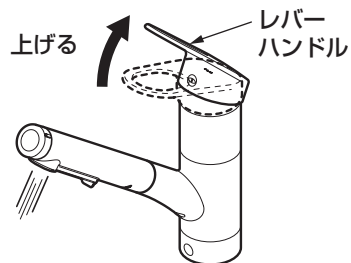

### レバーハンドルを上げる。

水が出ます。  
また、上いっぱいになると流量が最大になります。

## 水(湯)を止める

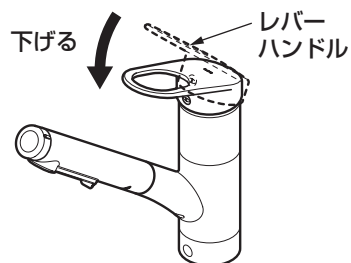

### レバーハンドルを下げる。

水が止まります。

レバーハンドルはゆっくり操作してください。ウォーターハンマー現象が発生する場合があります。

### 注意

- シャワーの水を止めたあと、吐水口からしばらく水が垂れることがあります。これはシャワーヘッド内部の残留水が排出されるものです。(故障ではありません。)数分間止まらないときは、レバーハンドルが完全に閉まっているか確認してください。
- 「ウォーターハンマー現象」とは、急に水を止めたときに「ドン」という大きな音がする現象で、水栓の不具合ではありません。配管の損傷や水漏れの原因となる場合がありますのでレバーハンドルをゆっくり閉め、ウォーターハンマー現象を発生させないようにご注意ください。

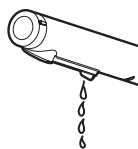

## 吐水の切り替え

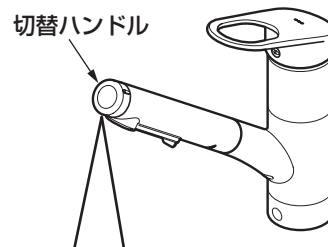

### 切替ハンドルを回す。

左に回すと一本吐水、右に回すとエアインシャワーに切り替わります。

#### <一本吐水>

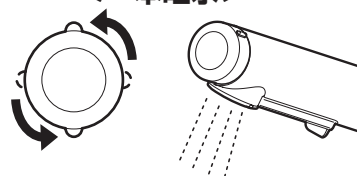

水くみなどに便利です。

#### <エアインシャワー>

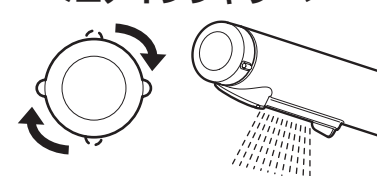

食器洗いやシンク洗いのときなどに便利です。

### ●エアインシャワー

「エアインシャワー」とは、吸気口から取り入れた空気を水に含ませることで、水粒の一粒一粒をボリュームアップし、少ない水でしっかり洗え、節水効果を高めます。

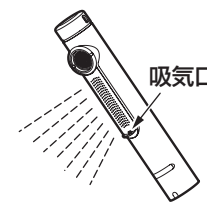

### 注意

一本吐水およびエアインシャワーは、水と空気を混合しているため、シャワーヘッド内部で吸気音が発生しますが、故障ではありません。

## シャワーヘッドを引き出す

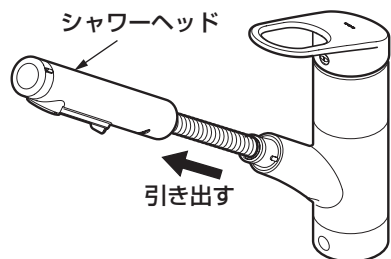

### シャワーヘッドを引き出して使用できます。

食器洗いや、シンク洗いのときなどに便利です。

※使用後は、奥までしっかり差し込んでください。

※高温の湯を使うときには、シャワーヘッドを手に持って使用しないでください。

#### 注意

シャワーヘッドを、

- ・シンクや洗い桶などに水没させない。
- ・洗剤などにつけて洗わない。

水没させると、切替ハンドル部に水が浸入し、故障の原因となります。また、エアインシャワーの吸気口などから水中のごみや洗剤を吸い込み、詰まりの原因となります。



## 止水栓による全開流量の調節方法

この水栓は、少ない水で洗い物ができる節水節湯型の水栓です。レバーハンドル全開時の流量を **止水栓** で調節することで無駄な水の使用や水はねを抑えることができます。

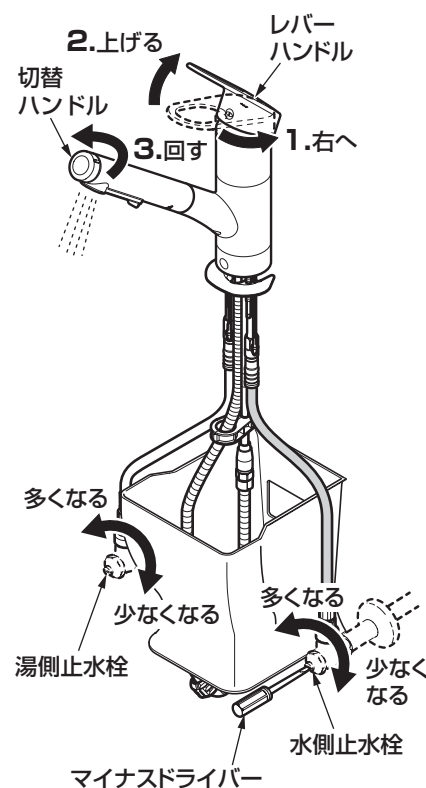

1. レバーハンドルを右側(水側)いっぱいに戻す。
2. レバーハンドルを上いっぱいにして、全開とする。
3. 切替ハンドルを左に回して一本吐水とする。
4. 流量が7~8L/分程度(目盛りのついた計量カップなどで500mlが約4秒)になるように水側止水栓で調節する。

給水圧力・給湯圧力が低い場合は、止水栓を全開にしても流量が7~8L/分にならないことがあります。

5. レバーハンドルを左側(湯側)いっぱいとし、2~4と同じように湯側止水栓で流量を調節する。

※止水栓の調節にマイナスドライバーなどが必要な場合があります。

※実際に水(湯)を使用するときは、さらにレバーハンドルで適度な流量に調節してください。

# 凍結予防の仕方 (凍結が予想される場所 で使用になる場合)

- 水栓が凍結すると部品が破損し、水漏れの原因となります。
- 凍結による破損は保証期間内でも有料修理となります。
- 長期間使用しないときの急な冷え込みにそなえて、凍結予防を行ってください。
- 凍結のおそれがある場合は、水栓周囲の温度が氷点下にならないようにしてください。  
なお、氷点下になる場合は、次の処置を実施してください。

## 一般地用をご使用の場合

凍結が予想される場所でご使用になる場合は、以下の処置によって凍結を予防できる場合があります。

- レバーハンドルを混合位置にして、少量の水を出してください。(P.8参照)
- 配管部などに保温材を巻いてください。

## 寒冷地用をご使用の場合

水栓内の水抜き作業を行う前に、配管内の水抜きを必ず実行ください。配管内の水抜きを行っていないと、水栓内の水が十分に抜けず凍結のおそれがあります。

**重要**

下記の手順に従って水栓の水抜きを行ってください。

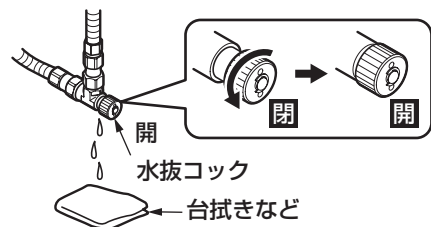
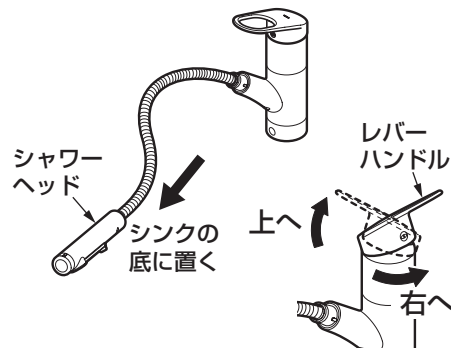

1.シャワーヘッドをシンクの底に置く。

2.レバーハンドルを上げ、右側いっぱいにする。

3.水抜コックの下に台拭きなどをを用意し、水抜コックを開ける。

- 水抜コック：1カ所

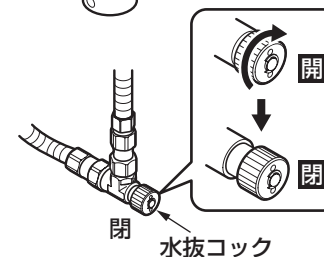
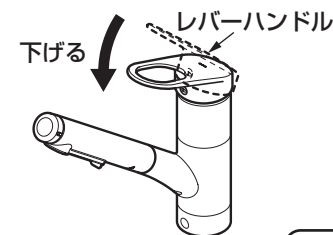
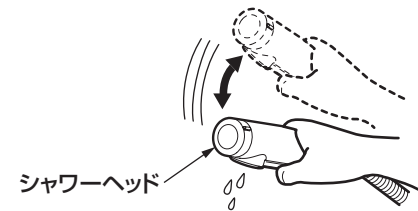
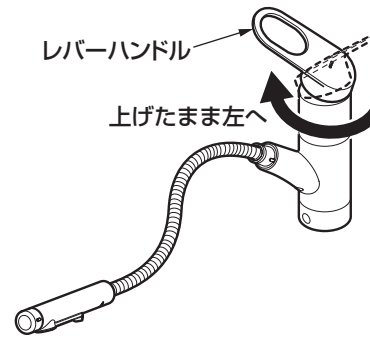

4.水抜コックから水が出なくなったら、レバーハンドルを上げたまま左側いっぱいにする。

5.ホース内の水を抜く。

シャワーヘッドを下向きにし、よく振って中の水を抜いてください。

6.水が抜けたら、シャワーヘッドを差し込み、レバーハンドル・水抜コックを閉める。

- 水抜コック：1カ所



# 日ごろのお手入れ

十分な機能を発揮させるため、また、美しく衛生的にご使用いただくために日ごろのお手入れをお願いいたします。

## フィルターのお手入れ

- レバーハンドルを下げる。
- シャワーヘッドを引き出す。
- マイナスドライバーなどで止め輪を取り外す。
- シャワーホースを抜き、先端に付いているフィルターを取り出す。

めっき表面を傷つけないように注意してください。

フィルターを落としてなくさないように注意してください。

- フィルターに詰まったごみや汚れを歯ブラシなどで取り除く。  
シャワーホース内のごみを水を流して取る。

## 通水を再開する場合

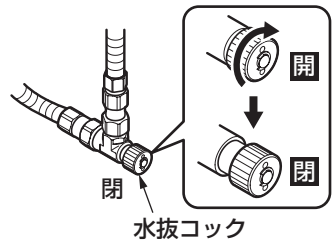

- すべての水抜コックが閉まっていることを確認する。  
●水抜コック1カ所
- レバーハンドルが下がっていることを確認する。
- 水が出ない状態から通水を開始する。

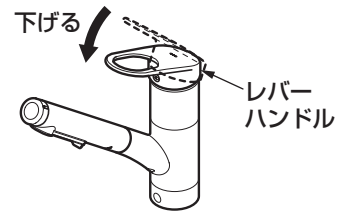

## 水抜きを行っても通水再開後、水が出ない場合

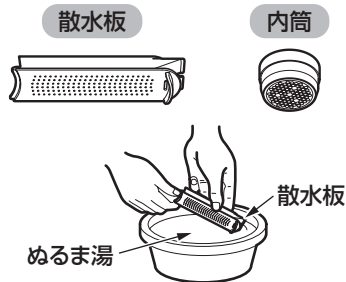

シャワーヘッドより散水板・内筒をぬるま湯を入れた洗面器などにつけて解凍してください。(P.18参照)

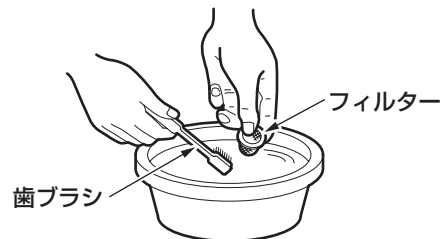

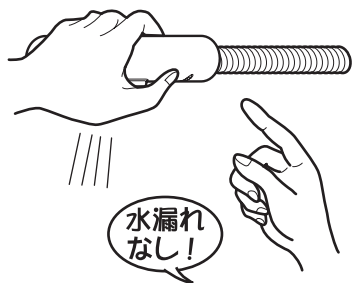
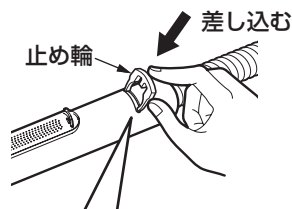
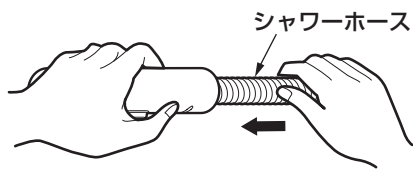
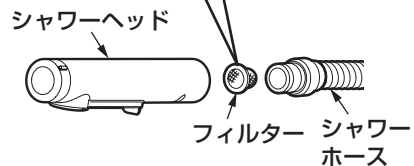

6. 掃除が終わったらフィルターをシャワーホースの先端に戻し、シャワーホースをシャワーヘッドの奥に当たるまで差し込む。

フィルターの向きに注意してください。

7. 止め輪を元の場所に差し込む。

- シャワーホースが十分に差し込まれていないと止め輪が取り付けません。
- 止め輪の向きに注意してください。

8. シャワーヘッドを引き出した状態で水を出し、ホース接続部からの水漏れがないことを確認する。

## 吐水口・散水板のお手入れ

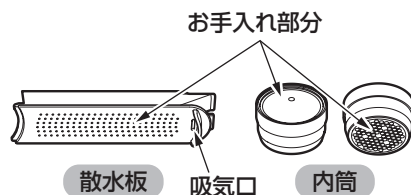
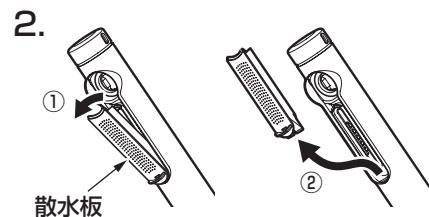
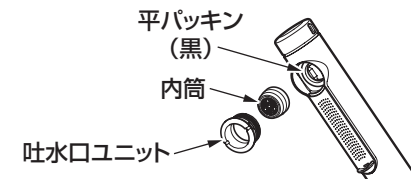
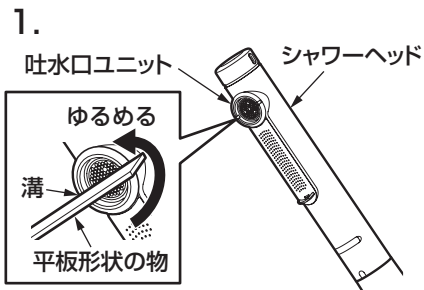

1. 平板形状の物(バターナイフなど)を吐水口ユニットの溝に差し込み、矢印の方向に回して外す。

※散水板を傷つけないように注意してください。

※吐水口ユニットと一緒に内筒と平パッキン(黒)が外れます。

平パッキンがない場合は、本体に残っていますので、傷つけないように外してください。

※分解するときは、部品を紛失しないように注意してください。

2. 散水板を矢印①、②の順番で取り外してください。

3. 内筒、散水板や吸気口に詰まったごみや汚れを歯ブラシなどで取り除く。

熱湯消毒した清潔な歯ブラシなどで行ってください。

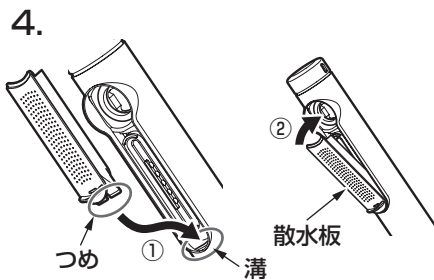

4. 散水板のつめをシャワーヘッドの溝に挿入して、しっかり差し込み、①、②の順番でシャワーヘッド側に押し付ける。

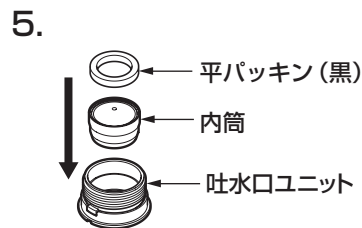

5. 吐水口ユニットに内筒を入れ、平パッキン(黒)を載せて挿入する。

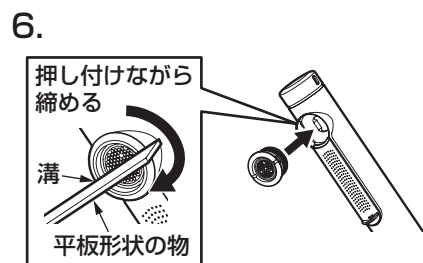

6. ねじの掛かりを確認して、平板形状の物(バターナイフなど)を吐水口キャップの溝に差し込み、押し付けながら締め込む。

- ※ねじが斜めに入らないように注意してください。
- ※散水板を傷つけないようにしてください。
- ※締め込みがゆるいと水漏れの原因になります。

#### 豆知識

●シャワーが乱れるときは、散水板表面のごみや小穴の汚れを歯ブラシなどで取り除くと改善される場合があります。



シャワーの乱れ



歯ブラシ

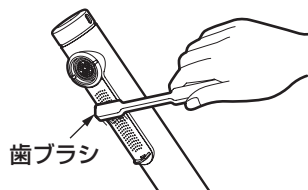

## 布を使用したお手入れ

### ●軽い汚れの場合

水またはぬるま湯に浸した布をよく絞って汚れをふき取ってください。

### ●ひどい汚れの場合

適量に薄めた台所用中性洗剤を含ませた布で汚れをふき取ったあと、水洗いし、からぶきしてください。

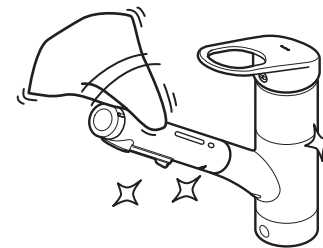

## TOTO蛇口まわりのクリーナーでのお手入れ

水栓に傷をつけずに、水あかなどの汚れを効果的に除去できる「TOTO蛇口まわりのクリーナー」のご使用をおすすめします。

お求めに関するお問い合わせ先：  
TOTOメンテナンス(株)TOTOパーツセンター



### お願い

水栓が破損するおそれがあるものは使用しないでください。

- ・酸性洗剤、塩素系漂白剤、TOTO蛇口まわりのクリーナー以外のアルカリ性洗剤  
水栓の表面が変色したり、樹脂部品が破損するおそれがあります。
- ・シンナー、ベンジンなどの溶剤  
ゴムや樹脂部品が破損するおそれがあります。
- ・クレンザー、磨き粉など、粗い粒子を含んだ洗剤
- ・ナイロンたわし、たわし、ブラシなど  
水栓の表面が傷つきます。

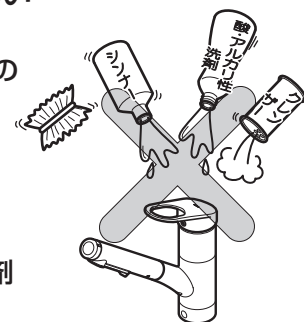

# 定期的な点検

安全・快適にご使用いただくために、以下の点検をお願いします。

## 商品のガタツキ (年2回以上)



商品購入当初に比べてガタツキなどの異常を感じる部分がないかを確認する。

配管まわりにガタツキがあるままお使いになると、配管に負荷がかかり、水漏れの原因になります。

また、ガタツキなどの異常を放置すると、部品の破損やめっき部品の表面が割れて、けがをするおそれがあります。

ガタツキがある場合はキャップを外し、本体を固定するねじを締めなおしてください。それでもガタツキがなおらない場合はお求めの取扱店・販売店またはTOTOメンテナンス(株)へ修理をご依頼ください。(有料になります)

## 配管まわりの水漏れ (年2回以上)

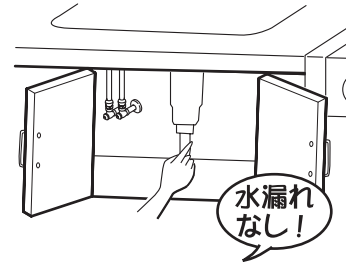

配管まわりの水漏れがないか確認する。

劣化・摩耗などで部品が破損し、けがをしたり、水漏れして家財などをぬらす財産損害発生のおそれがあります。

水漏れしている場合は、止水栓または元栓を閉め(P.24参照)、お求めの取付店・販売店またはTOTOメンテナンス(株)へ修理をご依頼ください。

## スパウトの操作性 (月1回)

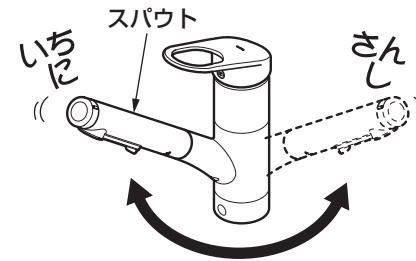

ときどきスパウトを回す。

スパウトを長期間回さずに使用すると、回転部に水あかなどが付着し、回りにくくなります。無理に回そうとすると、配管に負荷がかかり、水漏れの原因になります。

動きが悪い場合は、お求めの取付店・販売店またはTOTOメンテナンス(株)へ修理をご依頼ください。

## 本体およびレバーハンドルの固定方法

<本体>



キャップまたはインデックスを外し、六角棒レンチ(対辺4mmおよび3mm)を使用してねじを締めなおす。

- 長さが80mm以上の六角棒レンチを使用しないでください。(ねじ部が破損するおそれがあります)
- インデックスの向きにご注意ください。

<レバーハンドル>

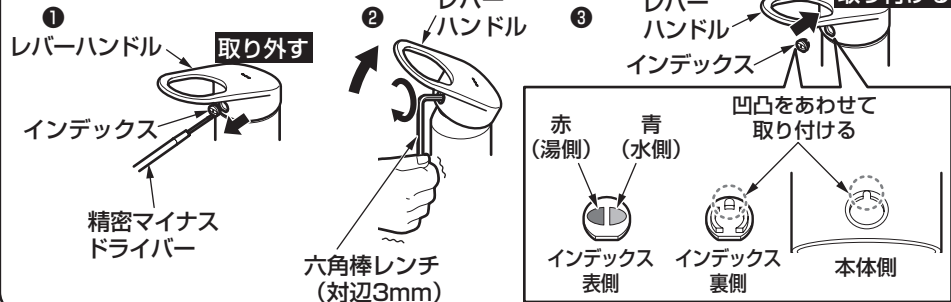

# 定期的な部品交換のお願い

安全・快適にご使用いただくために、以下について定期的に部品の交換が必要です。

## 逆止弁の交換（一般地用の場合）

一般地用

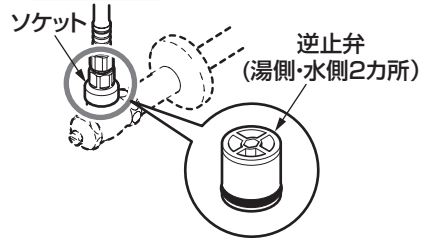

寒冷地用

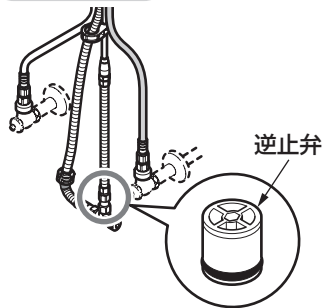

### 交換時期の目安：3～5年ごと

逆止弁が正常に機能しないと、状況によっては、水栓から一度吐水した水が逆流するおそれがあります。また、水漏れなど予想しない事故の原因になります。

逆止弁の交換は、お求めの取付店・販売店、またはTOTOメンテナンス(株)へ依頼してください。

TOTOメンテナンス(株)にご依頼の場合、修理料金は、**技術料** + **部品代** + **訪問料**がかかります。

※ご依頼されたアフターサービスの履歴をメモしておくとう便利です。

年月日	サービス内容	担当者

# 故障かな？と思ったら

## 緊急時の水の止めかた

配管まわりの水漏れや、水が止まらないなど、緊急を要するときは下図の要領で止水栓または元栓を閉めてください。

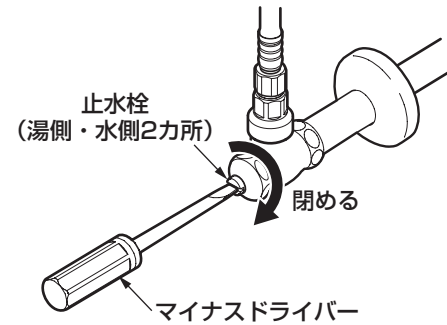

湯側・水側の止水栓を閉める。

それでも止まらない場合は、元栓を閉める。

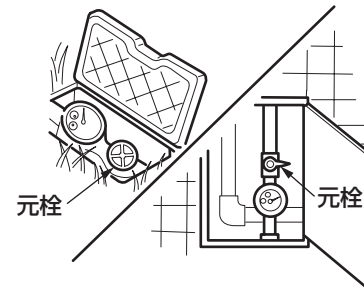



●次のような場合は、故障ではありません。修理を依頼される前に以下のことをお調べになり、それでも直らないときは、お求めの取付店・販売店、またはTOTOメンテナンス(株)へ修理を依頼してください。詳しくはアフターサービス(P.28)をご確認ください。

修理を依頼される前に			
現象	お調べいただくところ	処置の仕方	参照ページ
水が出ない	止水栓は十分に開いていますか。	止水栓を開く。	12ページ
	レバーハンドルは開いていますか。	レバーハンドルを上へ動かす。	9ページ
	フィルターや吐水口・散水板にごみなどが詰まっていますか。	フィルター・吐水口・散水板の掃除をする。	16～19ページ
	断水中ではありませんか。	回復するまで待つ。	—
水が止まらない	レバーハンドルは止水位置まで閉じていますか。(全閉になっていますか)	レバーハンドルを止水位置まで閉じる。	9ページ
	吐水口部からの水垂れはシャワーヘッド内部の残留水が排出されるものです。故障ではありません。	—	9ページ
流量が少ない	止水栓は十分に開いていますか。	止水栓で流量を調節する。	12ページ
	フィルター・吐水口・散水板の目詰まりはありませんか。	フィルター・吐水口・散水板の掃除をする。	16～19ページ
	ガス給湯機と組み合わせてご使用の場合、能力切替式のものでは適正能力にセットされていますか。	ガス給湯機の能力を適正能力にセットされていますか。	—
	吐水口・フィルターは凍っていませんか。	吐水口・フィルター部分をぬるま湯につける。	15ページ
高温しか出ない	水側の止水栓は十分に開いていますか。	止水栓で流量を調節する。	12ページ
	レバーハンドルは「湯側」になっていませんか。	適切な位置に調節する。	8ページ

修理を依頼される前に			
現象	お調べいただくところ	処置の仕方	参照ページ
低温しか出ない	給湯機から十分な湯がきていますか。	給湯機の給湯温度・作動を確認する。	—
	湯側の止水栓は十分に開いていますか。	止水栓で流量を調節する。	12ページ
	レバーハンドルは「水側」になっていませんか。	適切な位置に調節する。	8ページ
温度調節がうまくできない	湯側・水側の止水栓は十分に開いていますか。	止水栓で流量を調節する。	12ページ
	給湯機から十分な湯がきていますか。	給湯機の給湯温度・作動を確認する。	—
	レバーハンドルをクリック位置より左側に回していますか。	湯水の混合(温度調節)はレバーハンドルをクリック位置より左側で行う。	8ページ
	フィルター・吐水口・散水板の目詰まりはありませんか。	フィルター・吐水口・散水板の掃除をする。	16～19ページ
シャワーが乱れる	散水板の表面のごみや小穴の汚れ、目詰まりはありませんか。	散水板表面・内部の掃除をする。	18・19ページ
本体ががたつく	本体を固定するねじがゆるんでいますか。	ゆるんだねじを締めなおす。	21ページ
レバーハンドルががたつく	レバーハンドルを固定するねじがゆるんでいますか。	ゆるんだねじを締めなおす。	21ページ

止水栓の位置がわからない場合は、「各部のなまえ」(P.7)を参照してください。または、お求めの取付店にお問い合わせください。

# アフターサービス

●以下のような現象が発生することがありますが、**故障ではありません。**

現象	説明	
使い始めに比べて、しばらく使用すると、ハンドル操作が重く感じる。	ご使用により商品内部の部品がなじみ、安定したことによるもので、故障ではありません。	—
流水音が大きいと感じる。	水圧が高いことや使用流量が多いことにより発生することが考えられます。流量を絞ることで流水音を低減できます。	12ページ
シャワーヘッドやスパウトのガタツキが大きいと感じる。	シャワーヘッドの出し入れやスパウトの回転のために必要なすき間を設けているため、故障ではありません。	—

## 豆知識

### 部品(セラミックバルブ)のなじみ

レバーハンドルを上下または左右に動かすとき、図のAとBの部品がこすれ合います。

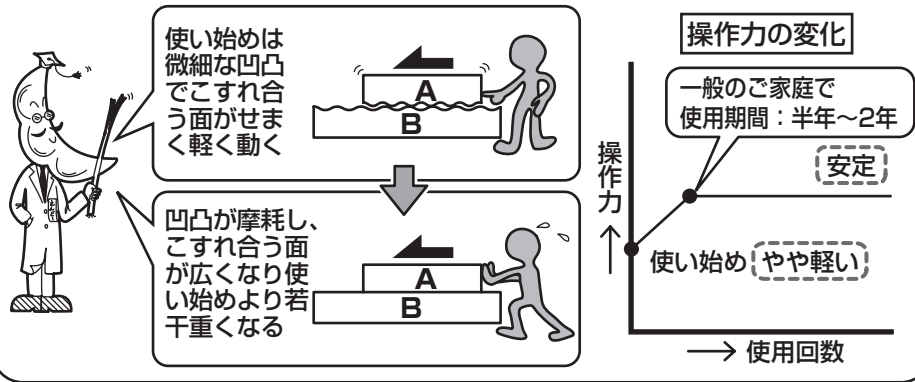

●以下のような現象は**修理が必要です。**

現象	説明
スパウトなど可動部分が、固くて動きが悪い。	可動部分が固くて動きが悪い場合は、水あか固着や潤滑剤切れです。放置すると故障の原因となりますので、修理を依頼してください。

使用年数

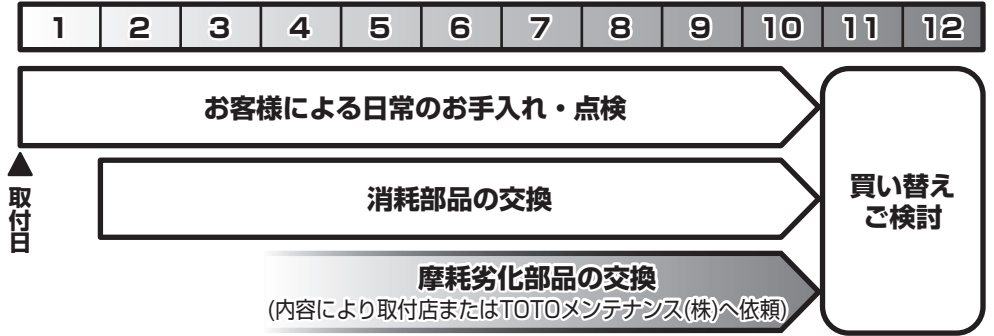

【修理を依頼する前に「故障かな?と思ったら」(P.24)をご確認ください!】

## 保証書 (この説明書のP.30が保証書になっています)

- この商品は保証書の内容に従って保証されています。取付日、取付店(または販売店)名、扱者印が記入してあることを確認してください。また、保証書の内容をよくお読みのうえ、大切に保管してください。
- 保証期間は保証書をご確認ください。

## 保証について

- 保証期間中は  
保証書の規定に従って、修理をさせていただきます。保証期間内でも有料になることがありますので保証書の内容をよくご確認ください。例えば、「取扱説明書、施工説明書、貼付ラベルなどの注意書きに従っていない場合の不具合など」は有料になります。
- 保証期間を過ぎているときは  
修理すれば使用できる商品については、ご希望により有料で修理させていただきます。→「修理を依頼されるときは」「修理料金について」(P.29)をご確認ください。

## 部品の交換について

無料修理により取り外された部品・商品はTOTO株式会社の所有となります。

## 補修用性能部品の供給期間

この商品の補修用性能部品(機能維持に不可欠な部品で、使用期間中に取り替えの必要が発生する可能性の大きいもの)の供給期間は製造中止後10年です。

## 摩耗・劣化する部品の交換

- バルブやパッキンが摩耗・劣化すると水漏れの原因となります。  
この場合、該当部品の交換が必要です。
- 摩耗・劣化部品の交換は、お求めの取付店・販売店、またはTOTOメンテナンス(株)へ依頼してください。

## 修理を依頼されるときは

### 【修理依頼先】

お求めの取付店・販売店または  
TOTOメンテナンス(株)

### 【ご連絡いただきたい内容】

- ①住所、氏名、電話番号
- ②商品名 ③品番 ④取付日
- ⑤故障内容、異常の状況  
(どこから水漏れしているかなど)
- ⑥訪問希望日

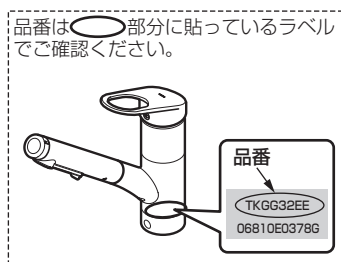

### 【ご不明な点や修理に関するお問い合わせ先】

「TOTOお客様相談室」または「TOTOメンテナンス(株)」

## 修理料金について<TOTOメンテナンス(株)にご依頼の場合>

修理により商品の機能が維持できる場合には、ご要望により有料にて修理をさせていただきます。

標準修理料金は **技術料** + **部品代** + **訪問料** で構成されています。

ただし、補修用性能部品の保有期間が経過している商品は、修理できない場合がございます。

# TOTO

## 水栓金具保証書

本書は、本書記載内容で無料修理を行うことをお約束するものです。取付日から下記期間中、故障が発生した場合は本書をご提示のうえ、取付店（または販売店）、またはTOTOメンテナンス(株) 〒105-8306 東京都港区海岸1-2-20汐留ビルディング (TEL ☎0120-1010-05 FAX ☎0120-1010-02) に修理をご依頼ください。

お客様	おなまえ	様
	おところ 〒	
取付店/販売店	〒	印
	電話	-
取付日/ご購入日	年	月 日

商品名	台所用シングルレバー混合栓
品番	TKGG32EE型
保証期間	取付日/ご購入日から2カ年
用途	一般住宅台所用

### ★お客様へ

- ・この保証書をお受け取りになるときに、取付日、取付店（または販売店）名、扱者印が記入してあることを確認してください。保証書は再発行いたしませんので紛失されないよう大切に保管してください。なお、本書は日本国内においてのみ有効です。
- ・保証期間中でも、次の場合は有料修理になります。
  - (1) 上記用途以外で使用した場合の不具合。
  - (2) 適切な使用、維持管理を行わなかったことに起因する不具合。
  - (3) 弊社が定める施工説明書などに基づかない施工、専門業者以外による分解などに起因する不具合。
  - (4) 建築躯体の変形などに起因する商品の不具合。
  - (5) 塗装の色あせなどの経年変化または使用に伴う摩耗などにより生じる外観上の不具合。
  - (6) 金属の腐食しやすい環境（海岸付近、温泉地など）に起因する不具合。
  - (7) ねずみなどの動物や昆虫が噛んだり、動物や昆虫の死骸が本商品内に残留することなどに起因する不具合。
  - (8) 火災、落雷、地震、噴火、洪水、津波など天変地異または破壊行為による不具合。
  - (9) 電気製品における異常電圧、指定外の使用電源（電圧・周波数）および送電線・周辺器具など外部から発生する電磁波に起因する不具合。
  - (10) 部品（乾電池など）の消耗による不具合。
  - (11) 日常のお手入れ箇所（フィルターなど）や水抜栓などのOリングやパッキンの摩耗・劣化による不具合。
  - (12) 砂やごみなどの配管内流入、および水あか固着に起因する不具合。
  - (13) 水道に関する国の基準（水道法）に定められた飲料水の水質基準に適合しない水を給水したことに起因する不具合。
  - (14) 凍結に起因する不具合。
  - (15) 本書の提示がない場合。
  - (16) 本書にお客様名、取付日、取付店（または販売店）名、扱者印の記入のない場合。
- ・部品の交換について  
無料修理により取り外された部品・商品は、TOTO株式会社の所有となります。
- ※この保証書は、本書に明示した期間、条件のもとにおいて無料修理をお約束するものです。したがって、この保証書によってお客様の法律上の権利を制限するものではありません。保証期間経過後の修理などについてご不明の場合は、「取扱説明書」に記載のお客様相談室またはTOTOメンテナンス(株)にお問い合わせください。
- ・修理完了後にお渡りする修理伝票には修理内容を記載していますので、修理伝票は保管しておいてください。

## TOTO株式会社

〒802-8601 福岡県北九州市小倉北区中島2-1-1  
お客様相談室 TEL ☎0120-03-1010 FAX ☎0120-09-1010