

修理を依頼する前に「故障かな?と思ったら」(P.15)をご確認ください

修理・取り扱いのご相談は まずお求めの取付店・販売店へ

取付店・販売店 〒

電話 —

転居や贈答品などでお求めの取付店・販売店へご相談できない場合は、商品名・品番をご確認のうえ、下記TOTO窓口までお問い合わせください。

お客様専用窓口



商品のお問い合わせは

TOTO(株)お客様相談室へ

TEL ☎ 0120-03-1010

FAX ☎ 0120-09-1010

受付時間：9:00~17:00 (夏期休暇・年末年始を除く)



修理のご用命は

安心・信頼の

TOTOメンテナンス(株)修理受付センターへ

ホームページ <https://www.tom-net.jp>

TEL ☎ 0120-1010-05

FAX ☎ 0120-1010-02

受付：年中無休

受付時間：8:00~19:00

訪問修理：年中無休 (一部地域を除く)

営業時間：9:00~18:00



交換部品・別売品の
ご購入は

TOTOメンテナンス(株)TOTOパーツセンターへ

TEL ☎ 0120-8282-55

FAX ☎ 0120-8272-99

受付時間：平日 9:00~18:00 土・日・祝日 10:00~18:00
(夏期休暇・年末年始を除く)

※インターネットでの部品購入はTOTOWebショップへ(24時間受付)

<https://www.toto.jp/ec/html/index.htm>



お客様からお預かりした個人情報、関連法令および社内諸規定に基づき慎重かつ適切に取り扱います。
詳細はTOTOホームページをご覧ください。

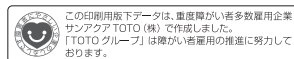

TOTO株式会社

TOTOホームページ <https://jp.toto.com>

2020.3
03J48SA

TOTO

大便器自動フラッシュバルブ オートクリーンC (ウォシュレット連動タイプ) ウォシュレットPS オート便器洗浄付タイプ専用品

品番 TEFV70E型
TEFV80E型

取扱説明書 保証書付

AUTOCLEAN

はじめに

安全上のご注意…………… 1 ~ 3
各部のなまえ…………… 4

使いかた

ご使用前に…………… 5
別売品…………… 6
使いかた…………… 7
調節の仕方…………… 8 ~ 9

お手入れ

日ごろのお手入れ…………… 10 ~ 12
定期的な点検…………… 13
定期的な部品交換のお願い…………… 14

こんなときは

故障かな?と思ったら…………… 15
アフターサービス…………… 16 ~ 18
仕様…………… 19

◆このたびは、オートクリーンCをお求めいただき、誠にありがとうございます
でございます。

この取扱説明書をよくお読みのうえ、正しくお使いください。

◆保証書に、取付店名、取付日などが記入されていることを必ずお確か
めください。

◆この取扱説明書は大切に保管し、必要なときにお読みください。

保証書…………… 22
お問い合わせ先…………… 裏表紙

安全上のご注意 (安全のために必ずお守りください)

ご使用前に、この「安全上のご注意」をよくお読みのうえ、正しくお使いください。

- お読みになったあとは、お使いになる方がいつでも見られる場所に必ず保管してください。
- この説明書では、商品を安全に正しくお使いいただき、あなたや他の人々への危害や、財産への損害を未然に防止するために、いろいろな表示をしています。その表示と意味は次のようになっています。

表示	意味
警告	この表示の欄の内容を無視して誤った取り扱いをすると、人が死亡または重傷を負う可能性が想定される内容を示しています。
注意	この表示の欄の内容を無視して誤った取り扱いをすると、傷害または、物的損害が発生する可能性があることを示しています。

■お守りいただく内容の種類を、次の絵表示で区分し、説明しています。

	は、してはいけない「禁止」内容です。 左図は「分解禁止」を示します。
	は、必ず実行していただく「強制」内容です。 左図は、「必ず実行」を示します。

品番によっては、図と現品の形状が一部異なります。

警告	
禁止	信号線が破損するようなことをしない 傷つけたり、加工したり、無理に曲げたり、ねじったり、引っ張ったり、重いものを載せたり、挟み込んだり、加熱したりしない <p>傷んだまま使用すると、感電・ショート・火災の原因になります。</p>
	信号線の加工（切断・継ぎ足し）を行わない <p>火災や感電の原因になります。</p>
水場使用禁止	浴室など湿気が多い場所には設置しない <p>故障や感電の原因になります。</p>
必ず実行	バキュームブレーカーは安全を確保するために定期的に交換する <p>(P.14を参照してください) バキュームブレーカーが正常に機能しないと、状況によっては、バルブから一度吐水した水が逆流するおそれがあります。</p>

注意

禁止	機能部に水をかけない 故障の原因になります。
	強い力や衝撃を与えない 破損して、けがをしたり、水漏れにより家財などをぬらす財産損害発生のおそれがあります。
	凍結が予想される場所で使用しない 部品が破損し、水漏れにより家財などをぬらす財産損害発生のおそれがあります。 凍結による破損は、保証期間内でも有料修理となります。 凍結のおそれがある場合は、器具周囲の温度が氷点下にならないようにしてください。
	本体の通水路には抵抗となるような部材（オリフィスなど）をつけない 洗浄性能への悪影響や水漏れのおそれがあります。
	ガタツキなどの異常はそのまま放置しない ガタツキなどの異常を放置すると、部品の破損やめっき部品の表面が割れて、けがをするおそれがあります。 万一、部品の破損やめっきの割れを発見した場合は、ただちに修理を依頼してください。
	中性洗剤以外は使用しない (P.10を参照してください) 中性洗剤以外を使用すると、変色や破損のおそれがあります。
	分解したり、修理・改造は絶対に行わない 故障の原因になります。

分解禁止

各部のなまえ

⚠ 注意

ピストンバルブの掃除をする際は、いきなりピストンバルブを取り出さずに、止水栓または元栓を確実に閉めてから行う

(P.11・12を参照してください)
水漏れにより、家財などをぬらす財産損害発生のおそれがあります。

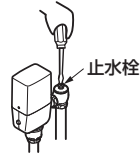

定期的（年2回以上）に配管まわりの水漏れやガタツキがないか確認する

特にバキュームブレーカーは水あか付着により水漏れする場合がありますので、必ず点検してください。部品の劣化・摩耗などによる水漏れが発見できず、家財などをぬらす財産損害発生のおそれがあります。

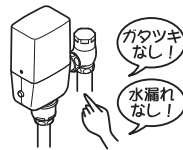

新築・改修工事後や水道断水復旧後は、必ず配管内の空気を抜く

大量の空気と水が混入して器具に供給されると、器具の破損や故障の原因となり、けがをしたり、水漏れにより家財などをぬらす財産損害発生のおそれがあります。

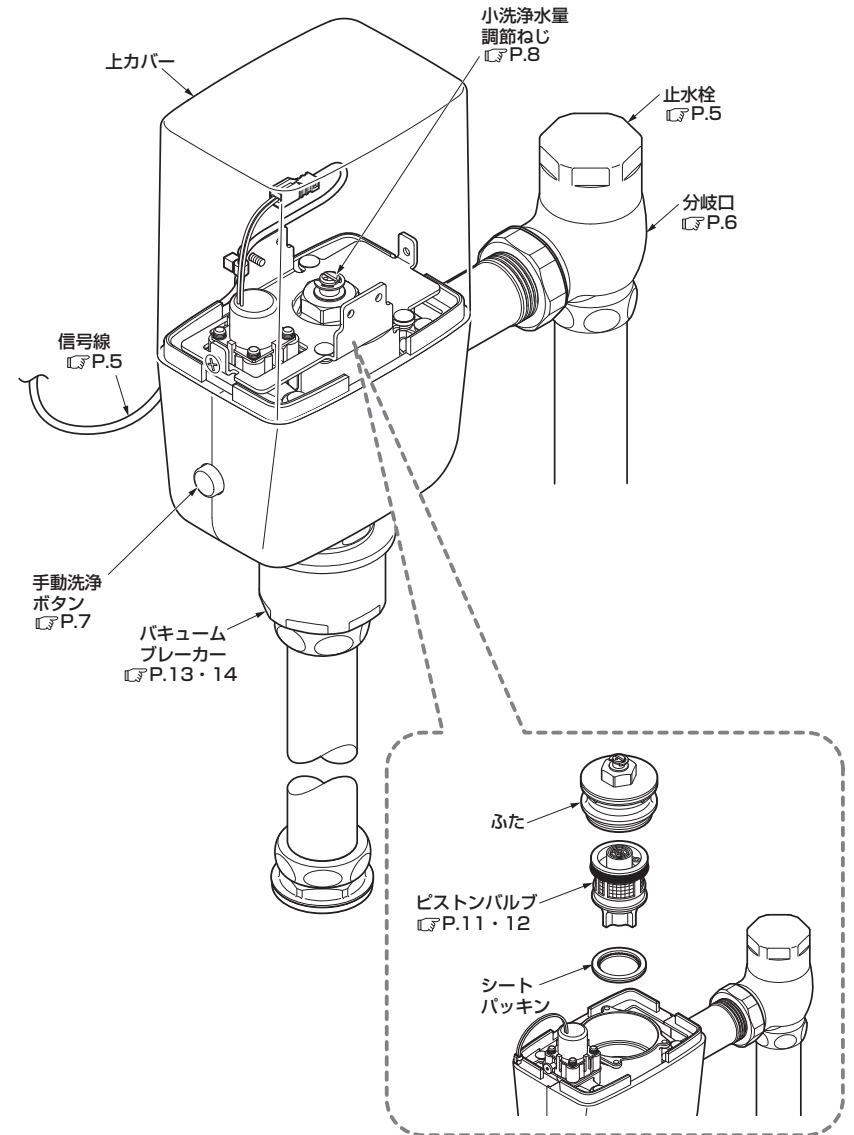
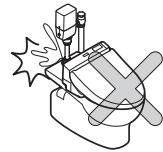

必ず実行

ご使用前に

電源の確認



ウォシュレット本体の電源が入っていますか。

本商品は必ずウォシュレット本体と組み合わせる必要があります。

止水栓の確認

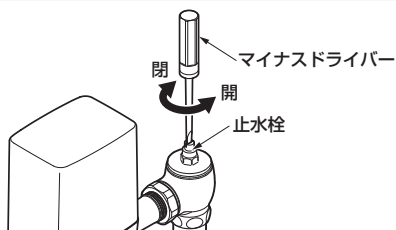

止水栓は開いていますか。

閉まっている場合は、マイナスドライバーで止水栓を開いてください。

配線の確認

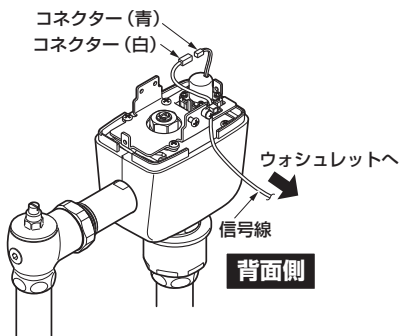

コネクターは接続されていますか。

コネクターがきちんと接続されているか確認してください。

〈自動フラッシュバルブのコネクター〉
・2本線タイプ・・・青色

〈信号線のコネクター〉
・2本線タイプ・・・白色

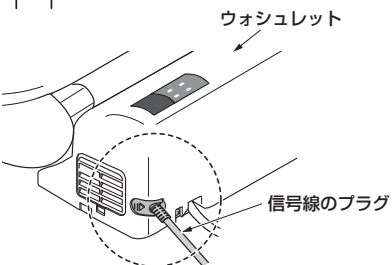

ウォシュレットに信号線のプラグは差し込まれていますか。

※ウォシュレットの品番によって、プラグの差し込み位置が異なります。

別売品

ウォシュレットと接続する際は

水道水・飲用可能な井戸水の場合のみ、自動フラッシュバルブの分岐口に**アダプター**もしくは**アングル型止水栓**を接続することでウォシュレットとの接続が可能になります。

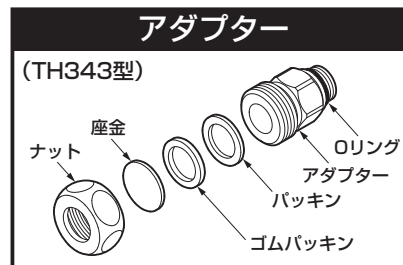

もしくは

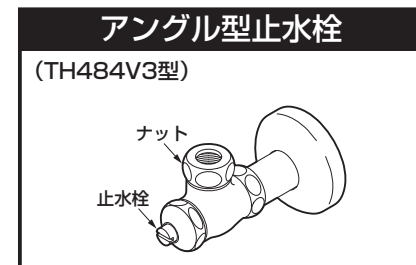

アダプター接続時の注意事項

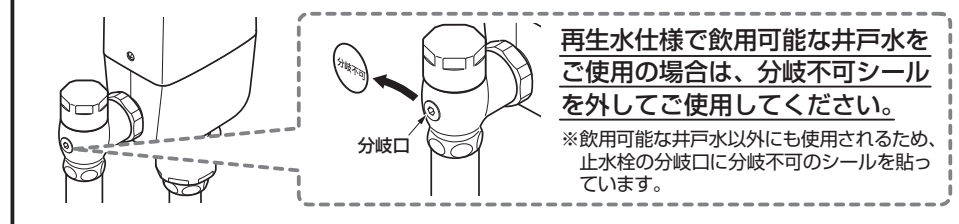

再生水仕様で飲用可能な井戸水をご使用の場合は、分岐不可シールを外してご使用してください。

※飲用可能な井戸水以外にも使用されるため、止水栓の分岐口に分岐不可のシールを貼っています。

使いかた

洗浄のしくみ

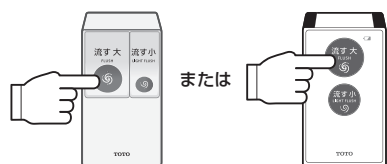
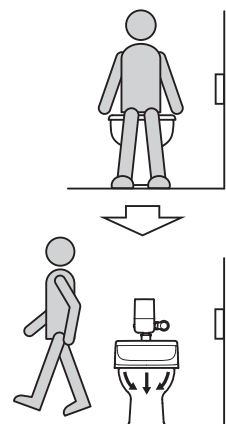

オート便器洗浄

1. 感知

便座に座るとウォシュレット本体の着座センサーが使用者を感知します。

2. 自動洗浄

6秒以上座ったあと、立ち去ると、下記の洗浄水が流れます。

着座センサーの感知時間	洗浄水量
約6秒～120秒	小洗浄
120秒以上	大洗浄

便器から離れると約10秒後に洗浄水が自動で流れます。

リモコン便器洗浄

ウォシュレットのリモコン洗浄ボタンを押すと、大・小に応じた水量が流れます。

<禁止時間>

無駄な洗浄を防ぐため一度洗浄すると、約10秒間ウォシュレットの洗浄ボタンを押しても次の洗浄を行いません。

オートクリーンC本体の手动洗浄ボタン

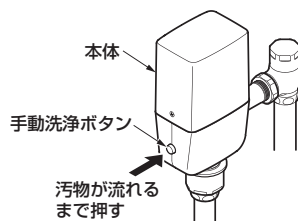

手动洗浄ボタンを押す。

リモコンの電池切れの場合や停電のときなどに汚物が流れるまで手动洗浄ボタンを押して、便器洗浄を行ってください。

豆知識

<設備保護洗浄>

過去24時間に一度も洗浄が行われていない場合は、大便器の配管を保護するため、自動的に保護洗浄を行います。

調節の仕方

洗浄水量調節の仕方

ウォシュレットの便器洗浄ユニット施工説明書を参照のうえ、リモコンで確実に便器洗浄モードの設定を行ってください。

取り付ける便器に応じて洗浄水量を調節することにより、高い節水効果が得られます。
【便器のタイプと設定方法】に従い、必ず「大洗浄」と「小洗浄」の両方の洗浄水量を調節してください。
洗浄水量調節は目安です。確実に洗浄できるか必ず確認し、適正な洗浄水量に調節してください。

【便器のタイプと設定方法】

<例> 腰掛便器「C480N」の場合（標準洗浄水量：大8L／小6L）

●便器洗浄モード（大洗浄・小洗浄水量）の設定

ウォシュレットの便器洗浄ユニット施工説明書を参照のうえ、リモコンで確実に便器洗浄モードの設定を行ってください。

●小洗浄水量調節ねじの調節

バルブの調節ねじのマークを数値10と6の間の「●」にあわせる。



【品番の確認方法】

右図を参考にして、便器の品番を確認する。

.....品番確認位置



腰掛便器

便器の品番 (TOTO品番)	大洗浄		小洗浄	
	ウォシュレットのリモコンにて設定		バルブの調節ねじにて設定	
腰掛便器 C14 C21N C426・C480A C550RU C743PVRS	10L	7L	不要	
CS140系 C480AN C480N・C480S C550SU C743PVN	8L	6L		
C21R C454PVR C48・C48AS CU714V	13L	10L	 (注1)	
C550NU	6L	5L	 (注2)	

注1：調節ねじを水量ラベルの矢印と反対の方向に回して、10と6の間の「●」にあわせてください。
注2：調節ねじを水量ラベルの矢印と反対の方向に回して、9と5の間の「●」にあわせてください。

【便器洗浄モード（大洗浄・小洗浄水量）の設定方法】

ウォシュレットのリモコンで設定します。
ウォシュレットの便器洗浄ユニット施工説明書を参照ください。

【小洗浄水量調節ねじの設定方法】

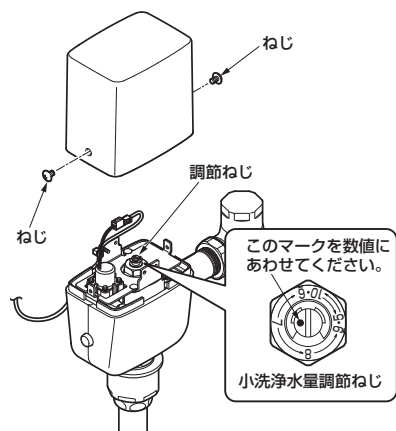

1. ねじを外し、上カバーを取り外す。

2. 調節ねじ部の水量ラベルを参考にしながら、マイナスドライバーで調節する。

※小洗浄調節中に現在の設定水量位置を見失ったときは、1度調節ねじを時計回りに止まるまで（全閉）回してください。
この位置から反時計回りに回して最初の「7」にマークをあわせると、約7Lに設定できます。
ただし、全閉時にマークが「7」近くにある場合は、反時計回りに約1回転回して「7」にあわせてください。

3. 上カバーを固定する。

コードをかみ込まないように十分にご注意ください。

日ごろのお手入れ

十分な機能を発揮させるため、また、美しく衛生的にご使用いただくために、日ごろのお手入れをお願いいたします。

布を使用したお手入れ

●軽い汚れの場合

水またはぬるま湯に浸した布をよく絞って、汚れをふき取ってください。

●ひどい汚れの場合

適量に薄めた中性洗剤を含ませた布で汚れをふき取ったあと、水ぶきしてください。

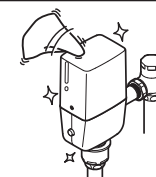

お願い

●水栓が破損するおそれがあるものは使用しないでください。

- ・酸性洗剤、塩素系漂白剤、アルカリ性洗剤
水栓の表面が変色したり、樹脂製部品が破損するおそれがあります。
- ・シンナー、ベンジンなどの溶剤
ゴムや樹脂製部品が破損するおそれがあります。
- ・クレンザー、磨き粉など、粗い粒子を含んだ洗剤
- ・ナイロンたわし、たわし、ブラシなど
水栓の表面が傷つきます。

●水をかけないでください。

火災や故障の原因になります。

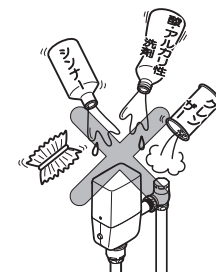

ピストンバルブの掃除（年2回以上）

ご使用になられているうちに水が出なくなったり止まらなくなったりしたときには次の手順でピストンバルブのフィルターおよびピストンバルブの小穴の掃除をしてください。

作業の前に必ずウォシュレット本体のコンセントを抜いていることを確認してください。

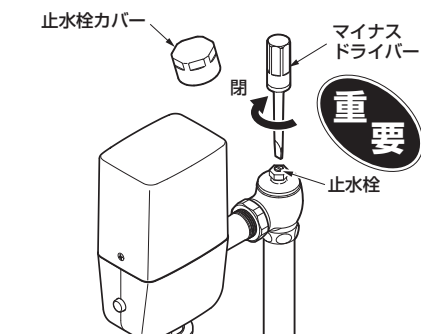

1. 止水栓カバーを取り外す。

工具を使用する場合は、めっきを傷つけないように必ず布片を挟んでください。

2. 止水栓を閉める。

3. 上カバーを取り外す。

ねじ(2カ所)を外し、上カバーを取り外してください。

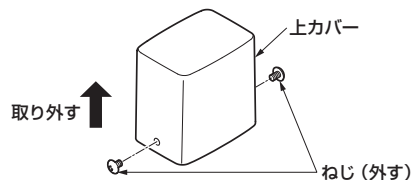

4. コネクター（白、青）を外し、ベースプレートを取り外す。

左図のようにねじ(4カ所)を外し、ベースプレートを取り外してください。

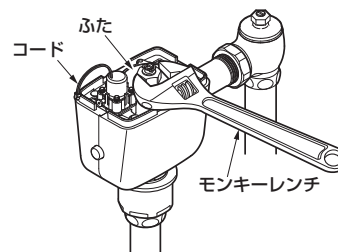
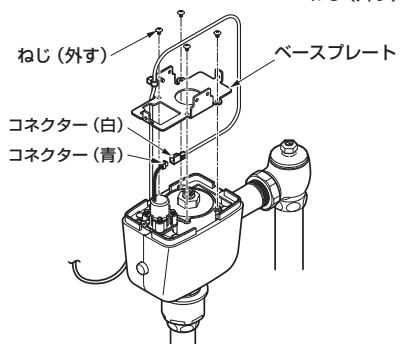

5. コネクターに水がかからないように注意しながらモンキーレンチでふたを外す。

コードを傷つけないように十分に注意してください。

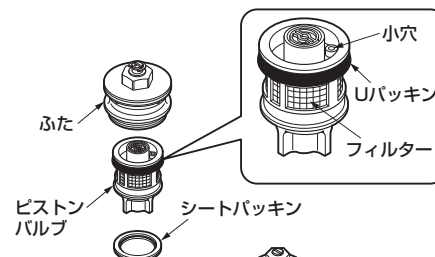

6. ピストンバルブを取り外し、フィルターや小穴の掃除をする。

フィルターに詰まったごみや汚れを歯ブラシなどで取り除いてください。小穴にごみ詰まりがある場合は、細い針金（荷札の針金など）で掃除してください。

注意

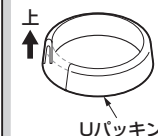

Uパッキンに傷や切れがないことを確認してください。Uパッキンに傷や切れがある場合は向きを注意して取り替えてください。

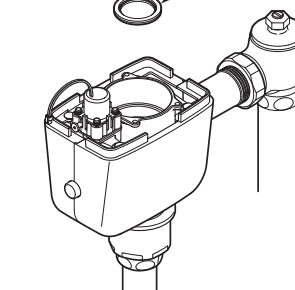

7. ピストンバルブを元の位置に戻し、ふた、上カバーを取り付ける。

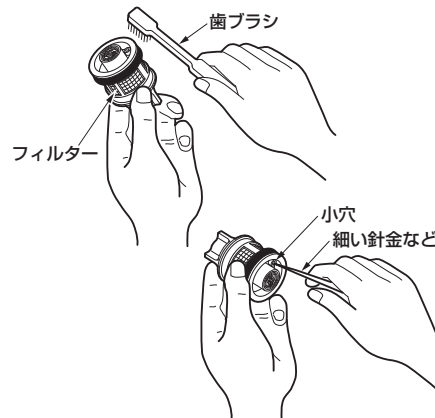

8. 止水栓を開き、適切な水勢に調節する。

9. 止水栓カバーを取り付ける。

工具を使用する際は、めっきを傷つけないように必ず布片を挟んでください。

定期的な点検

安全・快適にご使用いただくために、以下の点検をお願いします。

配管まわりの水漏れ（年2回以上）

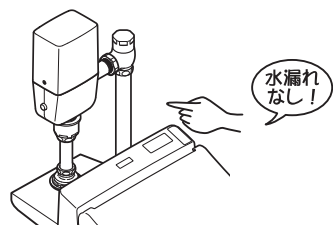

配管まわりの水漏れがないか確認する。

劣化・摩耗などで部品が破損し、けがをしたり、水漏れにより家財などをぬらす財産損害発生のおそれがあります。

水漏れしている場合は、止水栓または元栓を確実に閉め(P.15参照)、お求めの取付店・販売店またはTOTOメンテナンス(株)へ修理をご依頼ください。

商品のガタツキ（年2回以上）

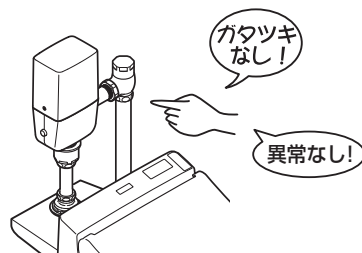

使い始めに比べてガタツキなどの異常を感じる部分がないかを確認する。

配管まわりにガタツキがあるままお使いになると、配管に負荷がかかり、水漏れの原因になります。

また、ガタツキなどの異常を放置すると、部品の破損やめっき部品の表面が割れて、けがをするおそれがあります。

お求めの取付店・販売店またはTOTOメンテナンス(株)へ修理をご依頼ください。

バキュームブレーカー部の点検と処置（年2回以上）

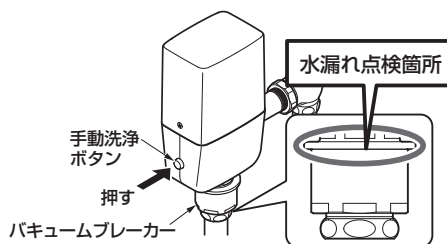

1. バキュームブレーカーの周囲を確認して、水漏れ跡がないかを確認する。
2. 2～3度手動洗浄ボタン(P.7参照)を押して水を流し、矢印部から水漏れしないかを確認してください。

1.2.で、水漏れ跡や水漏れが確認されたときは、お求めの取付店・販売店、またはTOTOメンテナンス(株)へ修理をご依頼ください。なお、保守管理会社様でお取り替えの際は、取り替え用バキュームブレーカー(THD68A型)をお買い求めのうえ、お取り替えください。

定期的な部品交換のお願い

安全・快適にご使用いただくために、以下について定期的に部品の交換が必要です。

バキュームブレーカーの交換

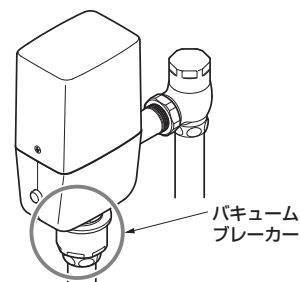

バキュームブレーカーが正常に機能しないと、状況によっては、バルブから一度吐水した水が逆流するおそれがあります。

バキュームブレーカーの交換は、お求めの取付店・販売店、またはTOTOメンテナンス(株)へ依頼してください。

TOTOメンテナンス(株)にご依頼の場合、修理料金は、**技術料** + **部品代** + **訪問料** がかかります。

※ご依頼されたアフターサービスの履歴をメモしておくとう便利です。

年月日	サービス内容	担当者

故障かな?と思ったら

緊急時の水の止めかた

配管まわりの水漏れや、水が止まらないなど、緊急を要するときは下図の要領で止水栓または元栓を確実に閉めてください。

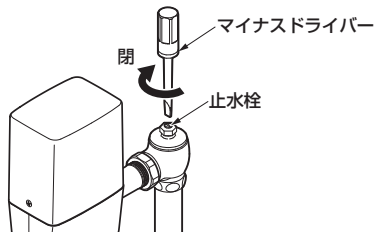

マイナスドライバーを差し込み、止水栓を閉める。
それでも止まらない場合は元栓を閉める。

●次のような場合は、故障ではありません。修理を依頼される前に以下のことをお調べになり、それでも直らないときは、お求めの取付店・販売店、またはTOTOメンテナンス(株)へ修理を依頼してください。詳しくは「アフターサービス」(P.16)をご確認ください。

修理を依頼される前に				
現象	調べたいところ	処置の仕方	参照ページ	
水が出ない	手で自動洗浄ボタンを押しても水が流れる	ウォシュレット本体の電源が入っていますか。また、洗浄リモコンの電池はきれいでいませんか。	電源を入れる。または電池を交換する。	P.5またはウォシュレットの取説
		コネクタは確実に差し込まれていますか。	コネクタを差し込む。	5ページ
		停電中ではありませんか。	手動洗浄ボタンで洗浄する。	7ページ
		手で自動洗浄ボタンを押しても水が流れない	断水中ではありませんか。 止水栓は開いていますか。	回復するまで待つ。 止水栓を開ける。
	自動洗浄で水が流れない	ピストンバルブのフィルターにごみなどが詰まっていますか。	ピストンバルブのフィルターを掃除する。	11・12ページ
水が止まらない		便器から離れて約10秒後に自動で水が流れます。(工場出荷時は10秒後、5秒後、15秒後に切替あり。)		7ページ
		ピストンバルブのフィルターにごみなどが詰まっていますか。	ピストンバルブのフィルターを掃除する。	11・12ページ
		ピストンバルブの小穴にごみなどが詰まっていますか。	ピストンバルブの小穴を掃除する。	11・12ページ
	万一、上記の箇所を調べてみても、止まらない場合は、止水栓を閉じてください。		15ページ	
洗浄水量が少ない		止水栓は適量の水勢になるように開いていますか。	適量の水量になるように止水栓を開ける。	5ページ
		洗浄水量調節は正しく行われていますか。	適量の水量になるように「大洗浄」、「小洗浄」の両方を調節します。	8・9ページ
水が勝手に流れる		設備保護洗浄ではありませんか。	異常ではありません。	7ページ

アフターサービス

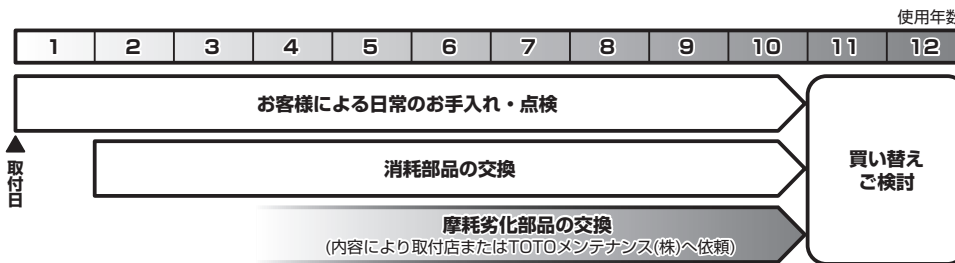

【修理を依頼する前に「故障かな?と思ったら」(P.15)をご確認ください!】

保証書 (この説明書のP.22が保証書になっています)

- この商品は保証書の内容に従って保証されています。取付日、取付店名、扱印が記入してあることを確認してください。また、保証書の内容をよくお読みのうえ、大切に保管してください。
- 保証期間は保証書をご確認ください。

保証について

- 保証期間中は
保証書の規定に従って、修理をさせていただきます。保証期間内でも有料になることがありますので保証書の内容をよくご確認ください。例えば、「取扱説明書、施工説明書、貼付ラベルなどの注意書きに従っていない場合の不具合など」は有料になります。
- 保証期間を過ぎているときは
修理すれば使用できる商品については、ご希望により有料で修理させていただきます。
→「修理を依頼されるときは」「修理料金について」(P.18)をご確認ください。

部品の交換について

無料修理により取り外された部品・商品はTOTO株式会社の所有となります。

補修用性能部品の供給期間











この商品の補修用性能部品(機能維持に不可欠な部品で、使用期間中に取替の必要が発生する可能性の大きいもの)の供給期間は製造中止後10年です。

摩耗・劣化する部品の交換

- バルブやパッキンが摩耗・劣化すると水漏れの原因となります。この場合、該当部品の交換が必要です。
- 摩耗・劣化部品の交換は、お求めの取付店・販売店、またはTOTOメンテナンス(株)へ依頼してください。

交換部品について

以下の交換部品はご自分でお取り替えできます。

部品名	ピストンバルブ TEFV70E型・ TEFV80E型用	Uパッキン (ピストンバルブ部)	シートパッキン	バキュームブレーカー								
形状				 <div style="display: inline-block; vertical-align: top; margin-left: 10px;"> <table border="1"> <tr> <td>つば付き洗浄管</td> <td>差し込み洗浄管</td> </tr> <tr> <td></td> <td></td> </tr> <tr> <td>パッキン(青色)</td> <td>パッキン(黒色)</td> </tr> <tr> <td></td> <td>パッキンガイド</td> </tr> </table> </div>	つば付き洗浄管	差し込み洗浄管			パッキン(青色)	パッキン(黒色)		パッキンガイド
つば付き洗浄管	差し込み洗浄管											
												
パッキン(青色)	パッキン(黒色)											
	パッキンガイド											
品番	TH479P1R	TH91342HP	TH321	THD68A								
参照ページ	P.11	P.11	P.11	P.13								

希望小売価格などの詳細は、TOTOWebショップをご確認ください。
<https://www.toto.jp/ec/html/index.htm>



- お客様がご自分で交換できる部品は上表の部品のみです。その他の部品は修理技術者の方へご依頼ください。
- 交換部品をご購入するときは、「TOTOMメンテナンス (株) TOTOパーツセンター」にお問い合わせください。

●TOTOMメンテナンス (株) TOTOパーツセンターでご購入の場合●

■お届けについて

ご注文から2週間以内に宅配便でお届けします。
 ※ご注文が集中し、商品の品切れによりお届け日が遅れる場合があります。あらかじめご了承ください。
 またお届けが大幅に遅れる場合は、お届け予定日をご連絡いたします。

■お支払いについて

お届けした宅配業者に、商品代、送料、消費税相当額をお支払いください。
 送料につきましては、別途TOTOパーツセンターへお問い合わせください。

■返品・交換について

交換部品の不良などによる返品、交換については、商品到着後8日以内にTOTOパーツセンターまでご返送ください。
 送料はTOTOパーツセンターが負担し商品を送付させていただきます。
 お客様のご都合による返品、交換については、商品到着後8日以内にTOTOパーツセンターまでご返送ください。なお送料はお客様負担となりますのでご了承ください。お客様の元で、汚れたり破損した商品や、一度ご使用になられた商品の返品、交換はいたしかねますので、あらかじめご了承ください。

注意

- ねじの締め忘れによる水漏れやガタツキなど、正しいお取り替えをされなかったことによる不具合は保証いたしかねますので、あらかじめご了承ください。
- この説明書の中にあります、品番は予告なく変更する場合がございますので、あらかじめご了承ください。

修理を依頼されるときは

【修理依頼先】

お求めの取付店・販売店またはTOTOMメンテナンス(株)

【ご連絡いただきたい内容】

- ①住所、氏名、電話番号 ②商品名 ③品番 ④取付日
- ⑤故障内容、異常の状況(どこから水漏れしているかなど) ⑥訪問希望日

【ご不明な点や修理に関するお問い合わせ先】

「TOTOお客様相談室」または「TOTOMメンテナンス(株)」

品番は  部分に貼っているラベルでご確認ください。

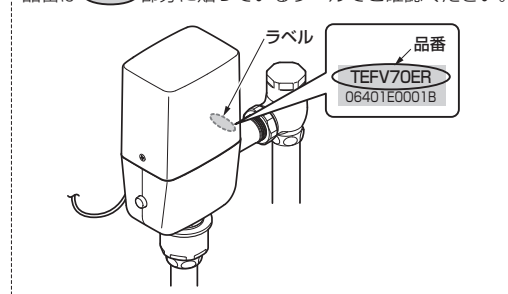

修理料金について <TOTOMメンテナンス(株)にご依頼の場合>

修理により商品の機能が維持できる場合には、ご要望により有料にて修理をさせていただきます。
 標準修理料金は **技術料** + **部品代** + **訪問料** で構成されています。
 ただし、補修用性能部品の保有期間が経過している商品は、修理できない場合がございます。

仕様

タイプ		ウォシュレット連動タイプ (ウォシュレットPS オート便器洗浄付タイプ専用品)
工場出荷時 標準洗浄水量		大洗浄：10L 小洗浄：7L
給水圧力	最低必要水圧 (流動時)	0.07MPa以上
	最高水圧 (静止時)	0.75MPa
電源		ウォシュレットから供給されます。 (駆動電圧：DC24V)
消費電力		ウォシュレットの消費電力に含まれます。
信号線長さ		約600mm
人体感知		ウォシュレットの着座センサーによる
人体感知時間		ウォシュレットの着座センサーにて、6秒間以上
自動洗浄開始時間		ウォシュレットの着座センサーが切れて、5秒後/10秒後/15秒後 工場出荷時10秒後(注1)
小洗浄判定時間		120秒後または150秒に設定可能 工場出荷時120秒(注2)
自動洗浄		入切 切替可能 工場出荷時：入(注1)
設備保護洗浄		入切 切替可能 工場出荷時：入(注1)
給水接続部		25A(ねじサイズ：R1)
使用温度範囲		1～40℃
使用水		TEFV70E型：水道水のみ TEFV80E型：水道水、井戸水、再生水、雑用水(注3)

- (注1) ウォシュレットのリモコンで設定の変更が可能です。
ウォシュレットの取扱説明書を参照してください。
- (注2) 小洗浄判定時間の変更方法はTOTO(株)お客様相談室へお問い合わせください。
- (注3) 井戸水・再生水・雑用水は使用できる水質範囲があります。
詳しくは下記アドレスのホームページをご参照ください。
ホームページアドレス：<https://www.com-et.com>

MEMO

MEMO

TOTO

水栓金具保証書

本書は、本書記載内容で無料修理を行うことをお約束するものです。取付日から下記期間中、故障が発生した場合は本書をご提示のうえ、取付店（または販売店）、またはTOTOメンテナンス(株)〒105-8306 東京都港区海岸1-2-20汐留ビルディング (TEL ☎0120-1010-05 FAX ☎0120-1010-02) に修理をご依頼ください。

お客様	おなまえ	様
	おところ 〒	
取付店 販売店	〒	Ⓜ
	電話	—
取付日/ご購入日	年 月 日	
商品名	大便器自動フラッシュバルブ オートクリーンC (ウォシュレット連動タイプ) ウォシュレットPS オート便器洗浄付タイプ専用品	
品番	TEFV70E型・TEFV80E型	
保証期間	取付日/ご購入日から 1カ年	
用途	パブリック大便器洗浄用	

★お客様へ

・この保証書をお受け取りになるときに、取付日、取付店（または販売店）名、扱者印が記入してあることを確認してください。保証書は再発行いたしませんので紛失されないよう大切に保管してください。なお、本書は日本国内においてのみ有効です。

・保証期間中でも、次の場合は有料修理になります。

- (1) 上記用途以外で使用した場合の不具合。
- (2) 適切な使用、維持管理を行わなかったことに起因する不具合。
- (3) 弊社が定める施工説明書などに基づかない施工、専門業者以外による分解などに起因する不具合。
- (4) 建築躯体の変形などに起因する商品の不具合。
- (5) 塗装の色あせなどの経年変化または使用に伴う摩耗などにより生じる外観上の不具合。
- (6) 金属の腐食しやすい環境（海岸付近、温泉地など）に起因する不具合。
- (7) ねずみなどの動物や昆虫が噛んだり、動物や昆虫の死骸が本商品内に残留することなどに起因する不具合。
- (8) 火災、落雷、地震、噴火、洪水、津波など天変地異または破壊行為による不具合。
- (9) 電気製品における異常電圧、指定外の使用電源（電圧・周波数）および送電線・周辺器具など外部から発生する電磁波に起因する不具合。
- (10) 部品（乾電池など）の消耗による不具合。
- (11) 日常のお手入れ箇所（フィルターなど）や水抜栓などのリングやパッキンの摩耗・劣化による不具合。
- (12) 砂やごみなどの配管内流入、および水あか固着に起因する不具合。
- (13) 水道に関する国の基準（水道法）に定められた飲料水の水質基準に適合しない水を給水したことにより起因する不具合。
- (14) 凍結に起因する不具合。
- (15) 本書の提示がない場合。
- (16) 本書にお客様名、取付日、取付店（または販売店）名、扱者印の記入のない場合。

・部品の交換について

無料修理により取り外された部品・商品は、TOTO株式会社の所有となります。

※この保証書は、本書に明示した期間、条件のもとにおいて無料修理をお約束するものです。

したがって、この保証書によってお客様の法律上の権利を制限するものではありません。

保証期間経過後の修理などについてご不明の場合は、「取扱説明書」に記載のお客様相談室またはTOTOメンテナンス(株)にお問い合わせください。

・修理完了後にお渡しする修理伝票には修理内容を記載していますので、修理伝票は保管しておいてください。

TOTO株式会社

〒802-8601 福岡県北九州市小倉北区中島2-1-1
お客様相談室 TEL ☎0120-03-1010 FAX ☎0120-09-1010