

修理を依頼する前に「故障かな?と思ったら」(P.14)をご確認ください

## 修理・取り扱いのご相談は まずお求めの取付店・販売店へ

取付店・販売店 〒

電話 —

転居や贈答品などでお求めの取付店・販売店へご相談できない場合は、商品名・品番をご確認のうえ、下記TOTO窓口までお問い合わせください。

### お客様専用窓口



商品の  
お問い合わせは

#### TOTO(株)お客様相談室へ

TEL ☎ 0120-03-1010

FAX ☎ 0120-09-1010

受付時間：9:00～17:00(夏期休暇・年末年始を除く)



修理のご用命は

#### 安心・信頼の

#### TOTOメンテナンス(株)修理受付センターへ

ホームページ <https://www.tom-net.jp>

TEL ☎ 0120-1010-05

FAX ☎ 0120-1010-02

受付：年中無休

受付時間：8:00～19:00

訪問修理：年中無休(一部地域を除く)

営業時間：9:00～18:00



交換部品・別売品の  
ご購入は

#### TOTOメンテナンス(株)TOTOパーツセンターへ

TEL ☎ 0120-8282-55

FAX ☎ 0120-8272-99

受付時間：平日 9:00～18:00

土・日・祝日 9:00～17:00

(夏期休暇・年末年始を除く)

※インターネットでの部品購入はTOTOパーツショップへ(24時間受付)

<https://tom-parts.jp.toto.com>



お客様からお預かりした個人情報、関連法令および社内諸規定に基づき慎重かつ適切に取り扱います。  
詳細はTOTOホームページをご覧ください。

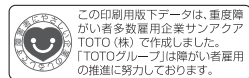

この印刷用版下データは、重慶障がい者多数雇用企業サンアーク TOTO(株)で作成しました。「TOTOグループ」は障がい者雇用の推進に努力しております。

TOTO株式会社

TOTOホームページ <https://jp.toto.com>

# TOTO

## 水石けん入れ

品番 TLK052型

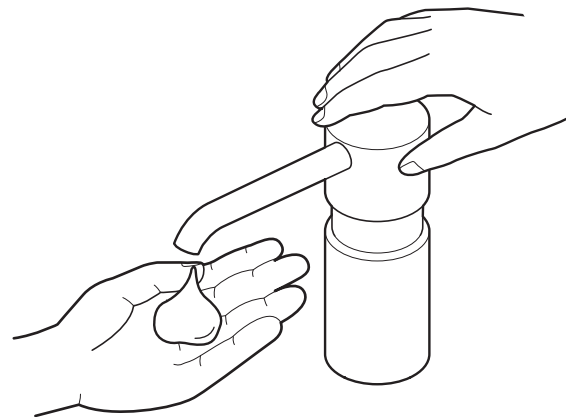

- ◆このたびは、水石けん入れをお求めいただき、誠にありがとうございます。  
この取扱説明書をよくお読みのうえ、正しくお使いください。
- ◆保証書に、取付店名、取付日などが記入されていることを必ずお確かめください。
- ◆この取扱説明書は大切に保管し、必要なときにお読みください。

取扱説明書 保証書付

### はじめに

安全上のご注意…………… 1～3  
仕様…………… 3  
品番と各部のなまえ…………… 4

はじめに

### 使いかた

使いかた…………… 5  
水石けんの補給の仕方… 6～7

使いかた

### お手入れ

日ごろのお手入れ…………… 8～12  
定期的な点検…………… 13

お手入れ

### こんなときは

故障かな?と思ったら…………… 14  
アフターサービス…………… 15～17

こんなときは

保証書…………… 18  
お問い合わせ先…………… 裏表紙

保証書



# 安全上のご注意 (安全のために必ずお守りください)

ご使用前に、この「安全上のご注意」をよくお読みのうえ、正しくお使いください。





- お読みになったあとは、お使いになる方がいつでも見られる場所に必ず保管してください。
- この説明書では、商品を安全に正しくお使いいただき、あなたや他の人々への危害や、財産への損害を未然に防止するために、いろいろな表示をしています。その表示と意味は次のようになっています。

表示	意味
 <b>注意</b>	この表示の欄の内容を無視して誤った取り扱いをすると、傷害または、物的損害が発生する可能性があります。

■お守りいただく内容の種類を、次の絵表示で区分し、説明しています。

	⊘ は、してはいけない「禁止」内容です。左図は、「分解禁止」を示します。
	⊕ は、必ず実行していただく「強制」内容です。左図は、「必ず実行」を示します。

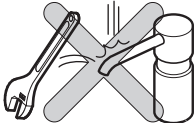
品番によっては、図と現品の形状が一部異なります。

 <b>注意</b>	
 <b>禁止</b>	<b>強い力や衝撃を与えない</b> 破損して、けがをしたり、水石けん漏れにより家財などをめらす財産損害発生のおそれがあります。 
	<b>消毒剤および消毒剤の混入された水石けんを使わない</b> クレゾールなどの消毒剤および消毒剤の混入された水石けんは使用しないでください。器具破損や吐出状態悪化の原因となります。 
	<b>ノズルをのぞきこまない また、ノズルをふさがない</b> 水石けんが目に入り、身体異常をおこすおそれがあります。万一、目に入った場合は、(コンタクトレンズを外し) すぐに多量の水で15分以上洗ったあと、速やかに医師の診察を受けてください。 

 <b>注意</b>	
 <b>禁止</b>	<b>湿疹や皮膚炎など皮膚障がいがある場合は、水石けんを使用しない</b> 症状を悪化させるおそれがあります。 
	<b>水石けんが凍結するような場所では使用しない</b> 部品が破損し、水石けん漏れにより家財に損害を与えるおそれがあります。 
	<b>めっきの部分は、ぶついたり、無理な力で操作しない</b> めっきの表面が割れて、けがをするおそれがあります。万一、めっきの表面が割れた場合は、ただちに修理を依頼してください。 
	<b>お手入れに中性洗剤以外は使用しない</b> (P.12を参照してください) お手入れに中性洗剤以外を使用すると、変色や破損のおそれがあります。 
	<b>化粧品などを付着させない</b> 樹脂製部品にクレンジング剤、整髪料、洗髪料、ヘアカラーなどを付着させたまま放置すると、変色や破損のおそれがあります。万一、付着した場合はすぐに水で洗い流してください。 
	 <b>分解禁止</b>

## ⚠ 注意

定期的（年2回以上）にタンク部（チューブまわり）の水石けんの漏れやガタツキがないか確認する

（P.13を参照してください）

劣化・摩耗などで部品が破損し、けがをしたり、水石けん漏れにより家財などをめらす財産損害発生のおそれがあります。ガタついている場合は、本体下部のつば付ナットを締め付けてください。

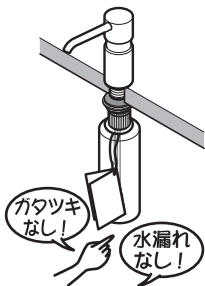

必ず実行

当社指定の水石けん液を使用する

（P.7を参照してください）

当社指定の水石けん液以外をご使用の場合はムース状にならなかったり、吐出できない場合があります。また、水石けん液の種類によっては金属の腐食を促進し、ご使用者がけがをするおそれがあります。



## 仕様

吐出タイプ	ムース吐出
タンク容量	0.35L
吐出量	約1g/回
取付後およびメンテ後の初回吐出までの目安	4~5回
使用環境温度	1~40℃

## 品番と各部のなまえ

### <品番>

製品品番	設置タイプ	ノズル長さ
TLK05201J	手洗器取付用	62mm
TLK05202J	洗面器取付用	105mm
TLK05203J	カウンター取付用	150mm
TLK05204J	カウンター取付用	105mm

### <各部のなまえ>

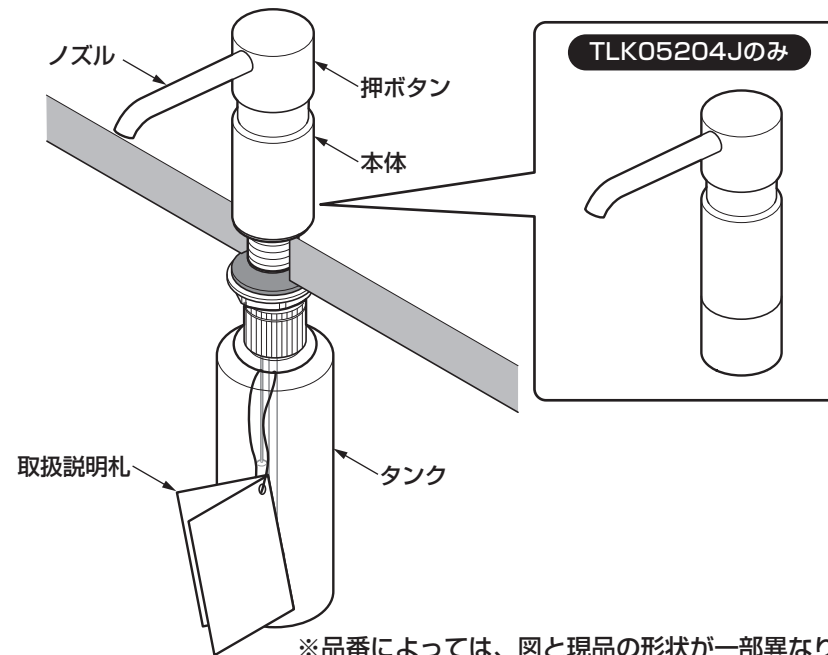

※品番によっては、図と現品の形状が一部異なります。

### <別売品>

名称	水石けん補給ボトル	石けん液		専用スパナ
		4kg	18kg	
図				
品番	THD83	THZ4	THZ5	TZ33

# 使いかた

## 水石けんを出す



押しボタンを押すと水石けんのムースが吐出する。

### お願い

ノズルをのぞきこんだり、ノズルの先端をふさいだりしないでください。

水石けんが目に入り、身体異常をおこすおそれがあります。万一、目に入った場合は、(コンタクトレンズを外し) すぐに多量の水で15分以上洗ったあと、速やかに医師の診察を受けてください。



## 水石けんの補給

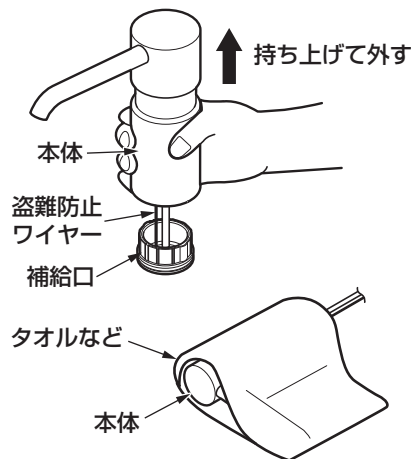

① 本体を真っすぐに持ち上げて外す。

### 注意

- ノズルを持って外さないこと
  - 押しボタンを持って外さないこと
- 部品が破損して故障の原因になります。



- 本体を引っ張りすぎない
- 盗難防止ワイヤーの破損の原因になります。

② 本体をタオルなどの布で包んで傷つけないようにして置く。

# 水石けんの補給の仕方

## 補給ボトル(THD83)をご使用の場合

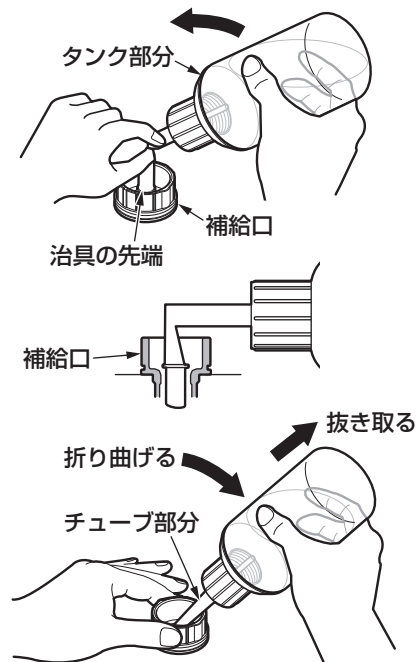

③ 治具の先端を補給口にしっかりと差し込み、抜けないように片手で押さえながら、治具のタンク部分を持ち上げる。  
※泡が出てきたら、補給を止めてください。

④ 治具のチューブ部分をしっかりと折り曲げ、治具の先端を補給口から抜き取る。

### 注意

ホース先端の液跳ねに注意してください。  
※水石けんが目に入り、身体異常をおこすおそれがあります。

## 補給ボトル(THD83)をご使用でない場合



③ 水石けんをゆっくり入れる。

※タンク容量は約0.35Lです。  
※勢いよく入れるとあふれることがあります。  
泡が出てきたら補給を止めてください。

# 日ごろのお手入れ

十分な機能を発揮させるため、また、美しく衛生的にご使用いただくために、日ごろのお手入れをお願いいたします。

## タンクフィルターのお手入れ (月1回)

- 補給の手順①～②(P.5)を参照し、本体を外す。
- 水石けんチューブをゆっくり引っ張り出しタンクフィルターを取り出す。
- 水石けんチューブの根元を押さえながらタンクフィルターを引っ張る。
- タンクフィルターを清掃(水洗い)する。  
水石けんが乾燥して固まっている場合は、お湯につけると取れやすくなる。  
清掃後は元の位置に組み込んでください。
- 補給の手順④～⑤(P.7)を参照し、本体を取り付ける。

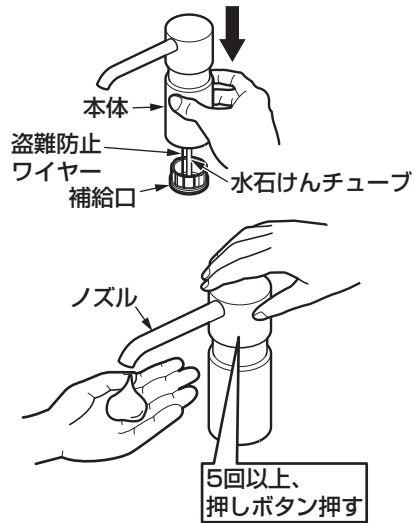
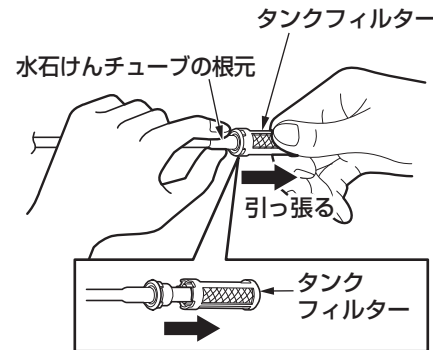
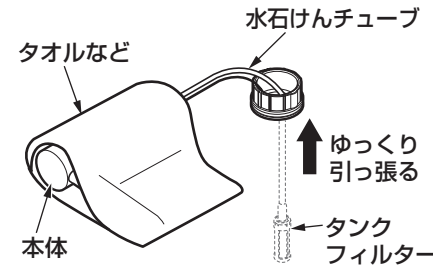

### ④ 本体を補給口に取り付ける。

※補給口の突起と本体のTOTOマークをあわせてください。

#### 注意

- 水石けんチューブと盗難防止ワイヤーが絡まないこと
- 水石けんチューブをかみ込まないこと

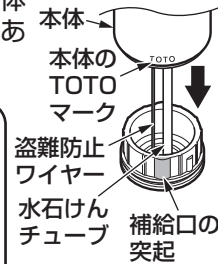

### ⑤ 補給後5回以上押しボタンを押して、ムース状の水石けんを吐出させる。

### 水石けんに関する注意点

- 補給に使用する容器はきれいなものを使用してください。

シンナーなどの有機溶剤・洗剤の空き容器などを使用すると故障・異常の原因となります。

- 水石けんは、TOTO石けん液を使用してください。

※TOTO石けん液以外で使用されると吐出状態が悪くなる場合があります。また、水石けん液の種類によっては金属の腐食を促進し、ご使用者がけがをされるおそれがあります。使用可能な他社水石けんは、**COM-ET 水石けん液 検索**でご確認ください。



#### 原液タイプの場合

希釈せず原液のまま補給してください。

※希釈すると、商品の故障の原因になります。

#### 希釈タイプの場合

補給直前に別の容器で希釈し、補給してください。

原液を先に入れ、後から水を補給するのはやめてください。

※吐出状態が悪くなるおそれがあります。

希釈は水道水で行い、推奨希釈倍率でご使用ください。

※故障したり、吐出状態が悪くなるおそれがあります。

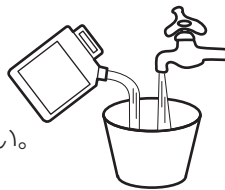

## ポンプフィルターのお手入れ

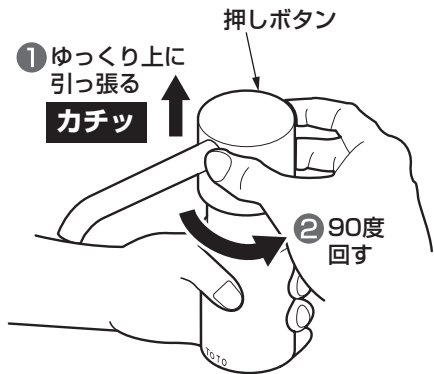

① ゆっくり上に引く  
カチッ



② 90度回す

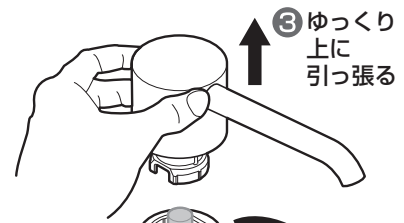

③ ゆっくり上に引く



4 取り外してフィルター清掃



フィルター部分

フィルター部分

① 本体を押さえながら押しボタンを**カチッ**となるまでゆっくり上に引く。

② 止まった位置で、90度回す。(左右どちらでも可)

③ 押しボタンをもう一度ゆっくり上に引く、押しボタンを取り外す。

④ ポンプフィルターを取り外す。  
押しボタンの中にフィルターが残る場合があります。

⑤ 清掃(水洗い)する。  
水石けんが乾燥して固まっている場合は、お湯につけると取れやすくなる。

※フィルター部分は強くこすらないでください。破れの原因となり、ムースの泡が粗くなります。

※取り外したフィルターを紛失しないように注意してください。

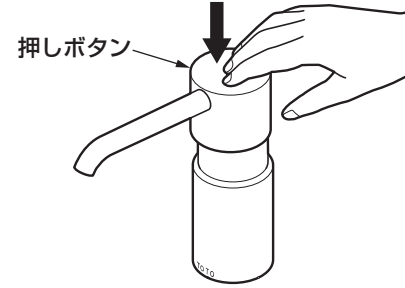
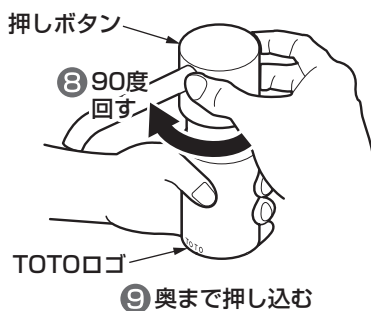
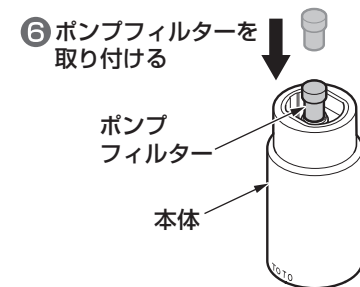

⑥ 本体にポンプフィルターを取り付ける。

⑦ 本体と押しボタンの形をあわせて、差し込む。

⑧ 押しボタンをノズルとTOTOロゴが合うように90度回す。

⑨ 押しボタンを奥まで押し込む。

## タンク内のお手入れ

快適にお使いいただくために、下記要領でタンク内の清掃を行ってください。

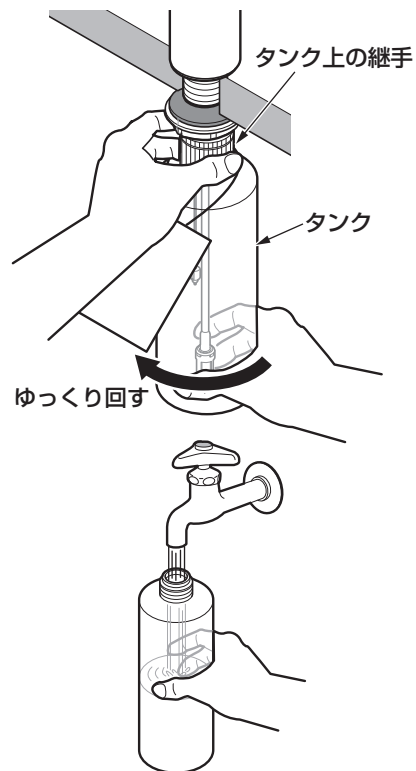

① タンク上の継手をつかみながら、タンクの底部をつかみ、ゆっくりと回して、タンクを外す。

② タンクを洗浄する。  
水を注いで、数回すすいたら排水してください。

清掃後は元の位置に組み込んでください。

### 長期間使用しない場合

●長期間使用しない場合は、下記処置を行ってください。

- ①上記手順でタンク内を掃除する。
- ②タンクに水をためる。
- ③押しボタンを15回以上押しチューブにたまった水石けんを出す。  
※使用開始時にタンクの水を抜き、水石けんを補給してください。

## 布を使用したお手入れ

### ●軽い汚れの場合

水またはぬるま湯に浸した布をよく絞って、汚れをふき取ってください。

### ●ひどい汚れの場合

適量に薄めた中性洗剤を含ませた布で汚れをふき取ったあと、水ぶきしてください。

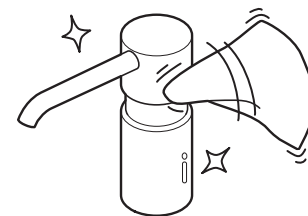

## TOTO蛇口まわりのクリーナーでのお手入れ

水栓に傷をつけずに、水あかなどの汚れを効果的に除去できる「TOTO蛇口まわりのクリーナー」のご使用をおすすめします。

お求めに関するお問い合わせ先：  
TOTOメンテナンス(株)TOTOパーツセンター



### お願い

水石けん入れが破損するおそれがあるものはお手入れに使用しないでください。

- ・酸性洗剤、塩素系漂白剤、TOTO蛇口まわりのクリーナー以外のアルカリ性洗剤  
水石けん入れの表面が変色したり、樹脂製部品が破損するおそれがあります。
- ・シンナー、ベンジンなどの溶剤  
ゴムや樹脂製部品が破損するおそれがあります。
- ・クレンザー、磨き粉など、粗い粒子を含んだ洗剤
- ・ナイロンたわし、たわし、ブラシなど  
水石けん入れの表面が傷つきます。

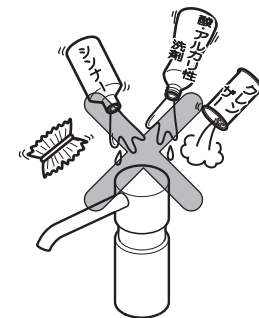

# 定期的な点検

安全・快適にご使用いただくために、以下の点検をお願いします。

## タンクまわりの水石けん漏れ（年2回以上）



タンクまわりの水石けん漏れがないか確認する。

劣化・摩耗などで部品が破損し、けがをしたり、水石けん漏れして家財などをめらす財産損害発生のおそれがあります。水石けん漏れしている場合は、お求めの取付店・販売店またはTOTOメンテナンス(株)へ修理をご依頼ください。

## 補給口のガタツキ（年2回以上）

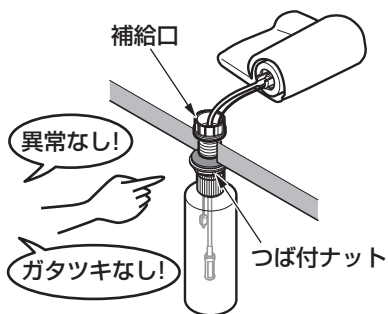

補給口にガタツキなどの異常がないかを確認する。

ガタついているときは、つば付ナットを締め付けてください。

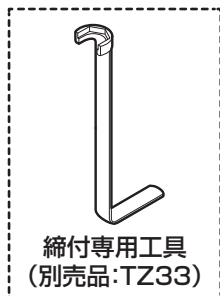
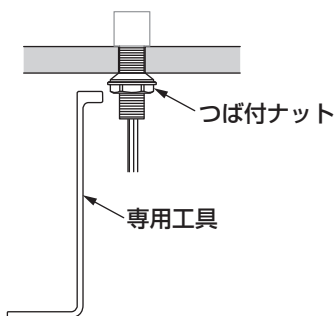

# 故障かな?と思ったら

●次のような場合は、故障ではありません。修理を依頼される前に以下のことをお調べになり、それでも直らないときは、お求めの取付店・販売店、またはTOTOメンテナンス(株)へ修理を依頼してください。詳しくはアフターサービス(P.15)をご確認ください。

修理を依頼される前に			
現象	お調べいただくところ	処置の仕方	参照ページ
水石けんが出ない 出が悪い	ノズルやタンクフィルターとポンプフィルターにごみなどが詰まっていますか。	ノズルやタンクフィルターとポンプフィルターの掃除をする。	8~10ページ
	水石けんタンク内に水石けんが入っていますか。	水石けんを補給する。	6・7ページ
	TOTO水石けんを使用されていますか。	TOTO水石けんをご使用ください。	7ページ
補給後に本体が戻らない	チューブとワイヤーがからまっていますか。	からまりを外してください。	7ページ



# アフターサービス

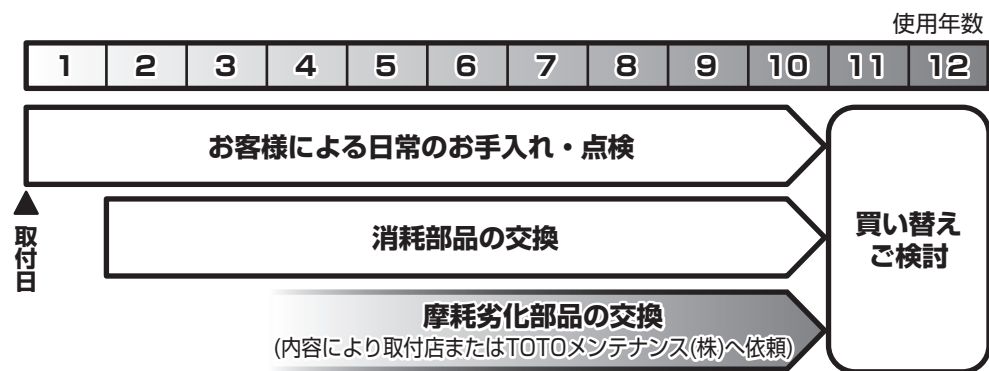

【修理を依頼する前に「故障かな?と思ったら」(P.14)をご確認ください!】

## 保証書(この説明書のP.18が保証書になっています)

- この商品は保証書の内容に従って保証されています。取付日、取付店(または販売店)名、扱者印が記入してあることを確認してください。また、保証書の内容をよくお読みのうえ、大切に保管してください。
- 保証期間は保証書をご確認ください。

## 保証について

- 保証期間中は  
保証書の規定に従って、修理をさせていただきます。保証期間内でも有料になることがありますので保証書の内容をよくご確認ください。例えば、「取扱説明書、施工説明書、貼付ラベルなどの注意書きに従っていない場合の不具合など」は有料になります。
- 保証期間を過ぎているときは  
修理すれば使用できる商品については、ご希望により有料で修理させていただきます。→「修理を依頼されるときは」「修理料金について」(P.16)をご確認ください。

## 部品の交換について

無料修理により取り外された部品・商品はTOTO株式会社の所有となります。

## 補修用性能部品の最低保有期間

この商品の補修用性能部品(機能維持に不可欠な部品で使用期間中に取り替えの必要が発生する可能性が大きいもの)の最低保有期間は、商品の生産終了後10年です。  
 ※補修用性能部品の保有期間が経過いたしますと修理できない場合があります。  
 ※保有期間内においても代替品(仕様・形状・材質などが異なる部品)での提供の場合がありますので、ご了承ください。

## 摩耗・劣化する部品の交換

- バルブやパッキンが摩耗・劣化すると水漏れの原因となります。この場合、該当部品の交換が必要です。
- 摩耗・劣化部品の交換は、お求めの取付店・販売店、またはTOTOメンテナンス(株)へ依頼してください。

## 修理を依頼されるときは

【修理依頼先】  
お求めの取付店・販売店または  
TOTOメンテナンス(株)

- 【ご連絡いただきたい内容】
- ①住所、氏名、電話番号
  - ②商品名 ③品番 ④取付日
  - ⑤故障内容、異常の状況  
(どこから水漏れしているかなど)
  - ⑥訪問希望日

【ご不明な点や修理に関するお問い合わせ先】  
「TOTOお客様相談室」または「TOTOメンテナンス(株)」

品番は○部分に貼っているラベル  
でご確認ください。

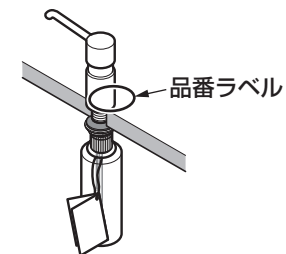

## 修理料金について<TOTOメンテナンス(株)にご依頼の場合>

修理により商品の機能が維持できる場合には、ご要望により有料にて修理をさせていただきます。  
 標準修理料金は **技術料** + **部品代** + **訪問料** で構成されています。  
 ただし、補修用性能部品の保有期間が経過している商品は、修理できない場合がございます。

## TOTO水石けん液について

TOTO水石けん液をご購入の際は、「TOTOメンテナンス(株) TOTOパーツセンター」にお問い合わせください。

### TOTOメンテナンス(株) TOTOパーツセンターでご購入の場合

#### ■お届けについて

ご注文から2週間以内に宅配便でお届けします。  
 ※ご注文が集中し、商品の品切れによりお届け日が遅れる場合があります。あらかじめご了承ください。またお届けが大幅に遅れる場合は、お届け予定日をご連絡いたします。

#### ■お支払いについて

お届けした宅配業者に、商品代、送料、消費税相当額をお支払いください。送料につきましては、別途TOTOパーツセンターへお問い合わせください。

#### ■返品・交換について

交換部品の不良などによる返品、交換については、商品到着後8日以内にTOTOパーツセンターまでご返送ください。  
 送料はTOTOパーツセンターが負担し商品を送付させていただきます。  
 お客様のご都合による返品、交換については、商品到着後8日以内にTOTOパーツセンターまでご返送ください。なお送料はお客様負担となりますのでご了承ください。お客様の元で、汚れたり破損した商品や、一度ご使用になられた商品の返品、交換はいたしかねますので、あらかじめご了承ください。

## 注意

チューブの差し込み忘れによる水石けん漏れやガタツキなど、正しいお取り替えをされなかったことによる不具合は保証いたしかねますので、あらかじめご了承ください。

# TOTO

## 水栓金具保証書

本書は、本書記載内容で無料修理を行うことをお約束するものです。取付日から下記期間中、故障が発生した場合は本書をご提示のうえ、取付店（または販売店）、またはTOTOメンテナンス(株) 〒105-8306 東京都港区海岸1-2-20汐留ビルディング (TEL ☎0120-1010-05 FAX ☎0120-1010-02) に修理をご依頼ください。

お客様	おなまえ	様
	おところ	〒
取付店/販売店	〒	印
	電話	-
取付日/ご購入日	年	月 日

商品名	水石けん入れ
品番	TLK052型
保証期間	取付日/ご購入日から2カ年
用途	パブリックおよび一般住宅洗面所用

#### ★お客様へ

- ・この保証書をお受け取りになるときに、取付日、取付店（または販売店）名、扱者印が記入してあることを確認してください。保証書は再発行いたしませんので紛失されないよう大切に保管してください。なお、本書は日本国内においてのみ有効です。
- ・保証期間中でも、次の場合は有料修理になります。
  - (1) 上記用途以外で使用した場合の不具合。
  - (2) 適切な使用、維持管理を行わなかったことに起因する不具合。
  - (3) 弊社が定める施工説明書などに基づかない施工、専門業者以外による分解などに起因する不具合。
  - (4) 建築躯体の変形などに起因する商品の不具合。
  - (5) 塗装の色あせなどの経年変化または使用に伴う摩耗などにより生じる外観上の不具合。
  - (6) 金属の腐食しやすい環境（海岸付近、温泉地など）に起因する不具合。
  - (7) ねずみなどの動物や昆虫が噛んだり、動物や昆虫の死骸が本商品内に残留することなどに起因する不具合。
  - (8) 火災、落雷、地震、噴火、洪水、津波など天変地異または破壊行為による不具合。
  - (9) 電気製品における異常電圧、指定外の使用電源（電圧・周波数）および送電線・周辺器具など外部から発生する電磁波に起因する不具合。
  - (10) 部品（乾電池など）の消耗による不具合。
  - (11) 日常のお手入れ箇所（フィルターなど）や水抜栓などのOリングやパッキンの摩耗・劣化による不具合。
  - (12) 砂やごみなどの配管内流入、および水あか固着に起因する不具合。
  - (13) 水道に関する国の基準（水道法）に定められた飲料水の水質基準に適合しない水を給水したことに起因する不具合。
  - (14) 凍結に起因する不具合。
  - (15) 本書の提示がない場合。
  - (16) 本書にお客様名、取付日、取付店（または販売店）名、扱者印の記入のない場合。
- ・部品の交換について  
 無料修理により取り外された部品・商品は、TOTO株式会社の所有となります。
- ※この保証書は、本書に明示した期間、条件のもとにおいて無料修理をお約束するものです。したがって、この保証書によってお客様の法律上の権利を制限するものではありません。保証期間経過後の修理などについてご不明の場合は、「取扱説明書」に記載のお客様相談室またはTOTOメンテナンス(株)にお問い合わせください。
- ・修理完了後にお渡りする修理伝票には修理内容を記載していますので、修理伝票は保管しておいてください。

## TOTO株式会社

〒802-8601 福岡県北九州市小倉北区中島2-1-1  
 お客様相談室 TEL ☎0120-03-1010 FAX ☎0120-09-1010