

Designed by Masayuki Kuroiawa
KSERIES

シングルレバー混合栓

TOTO

ご愛用のしおり

■このたびは、TOTO KSERIES シングルレバー混合栓をお求めいただきました。まことにありがとうございます。このしおりをよくお読みのうえ、正しくお使いください。

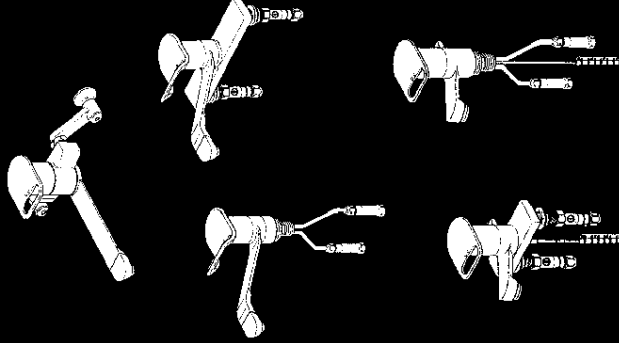

もくじ

安全上の注意.....	1～2
特長・各部のなまえ.....	3～7
つかいかた.....	8
使用上の注意.....	9～10
手入れのしかた.....	11
故障したときは.....	12

商品のお問合せはTOTOお客様相談室へ



0120-03-1010

受付時間9:00～17:30(土・日・祝日を除く)

安全のために必ずお守りください

ご使用前に、この「安全上の注意」をよくお読みの上、正しくお使いください。

- この説明書では、機器を安全に正しくお使いいただき、あなたや他の人々への危害や財産への損害を未然に防止するために、いろいろな表示をしています。その表示と意味はつぎのようになっています。

△ 注意 この表示の欄の内容を無視して誤った取扱いをすると、傷害または、物的損害が発生する可能性があります。

- お読みになった後は、お使いになる方がいつでも見られる場所に必ず保存してください。

△ 注意

(1) 水栓の左側は給湯側のため高温になっています。水栓の表面に直接肌を触れないようにしてください。やけどをすおそれがあります。

(2) 熱湯をお使いのときには、カランは高温になっています。直接肌を触れないでください。やけどをすおそれがあります。(カラン付)

(3) 高温の湯をお使いの後は、水栓内に高温の湯が残らないようしばらく水を流してください。次に使用すると、水栓内に滞留した高温の湯が出て、やけどをすおそれがあります。

(4) ハンドルの温度位置を確かめた後、吐水してください。高温の湯が出てやけどをすおそれがあります。

(5) 凍結が予想される際は、配管の水抜操作と水栓の水抜操作を同時に行ってください。凍結破損で漏水し、家財などを濡らす財産損害発生のおそれがあります。(寒冷地用)

(6) ハンドルを急閉止させると、配管から漏水を起すおそれがありますので、ゆっくり操作してください。漏水で家財などを濡らす財産損害発生のおそれがあります。

特長・各部のなまえ

- 操作が簡単です。
レバーハンドルのワンタッチ操作で、吐水・止水、温度調節から吐水量の調節までできます。

台所用

一般用 TK680
寒冷地用 TK680Z

台所用

一般用 TK681
寒冷地用 TK681Z

台所用

一般用 TK680Z, TK681Z, TK688 (TK688Z)
TL680A (TL680AZ), TL681A (TL681AZ)の5種類があります。
お取付けの混合栓の該当機種を3ページから7ページの中からご確認ください。

付属部品	数
閉閉工具 (カラー、薬品、フロン) (スめっき品のみ同梱)	1

台所用

一般用 TK681
寒冷地用 TK681Z

台所用

一般用 TK680Z, TK681Z, TK688 (TK688Z)
TL680A (TL680AZ), TL681A (TL681AZ)の5種類があります。
お取付けの混合栓の該当機種を3ページから7ページの中からご確認ください。

台所用

一般用 TK683
寒冷地用 TK683Z

レバーハンドル

断熱キャップ

スパウト

吐水ロキヤップ

逆止弁
(寒冷地用の場合)
(は逆止弁はあり
ません。)

寒冷地用

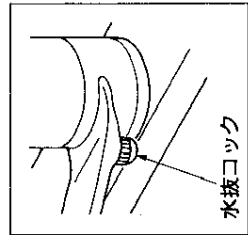

水抜コック

洗面器用

一般用 TL680A
寒冷地用 TL680AZ

レバーハンドル

ポップアップつまみ

吐水ロキヤップ

逆止弁
(寒冷地用の場合)
(は逆止弁はあり
ません。)

寒冷地用

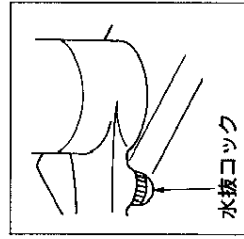

水抜コック

つかいかた

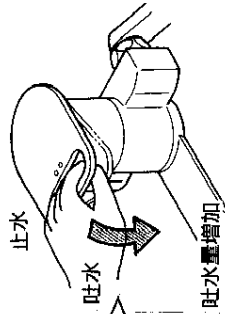

どの位置でも、レバーハンドルを下げると吐水し、上げると止水します。吐水量はレバーハンドルを下げるにしたがって多くなります。

吐水と止水

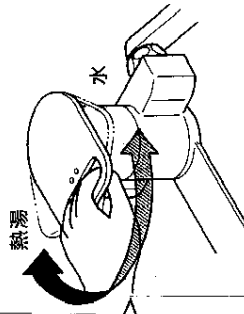

温度調節はレバーハンドルの回転で行います。レバーハンドルを右に回せばお湯と水、左に回すにつれてお湯の温度が上がり、左いっぱいまで最高になります。

温度調節

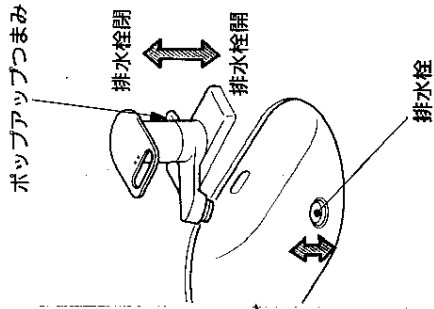

ポップアップつまみを引き上げると排水栓が閉じ、洗面器に水をためることができます。逆に押し下げると、排水栓が開き排水されます。

排水栓の開閉 (TL 680A TL 681A の場合)

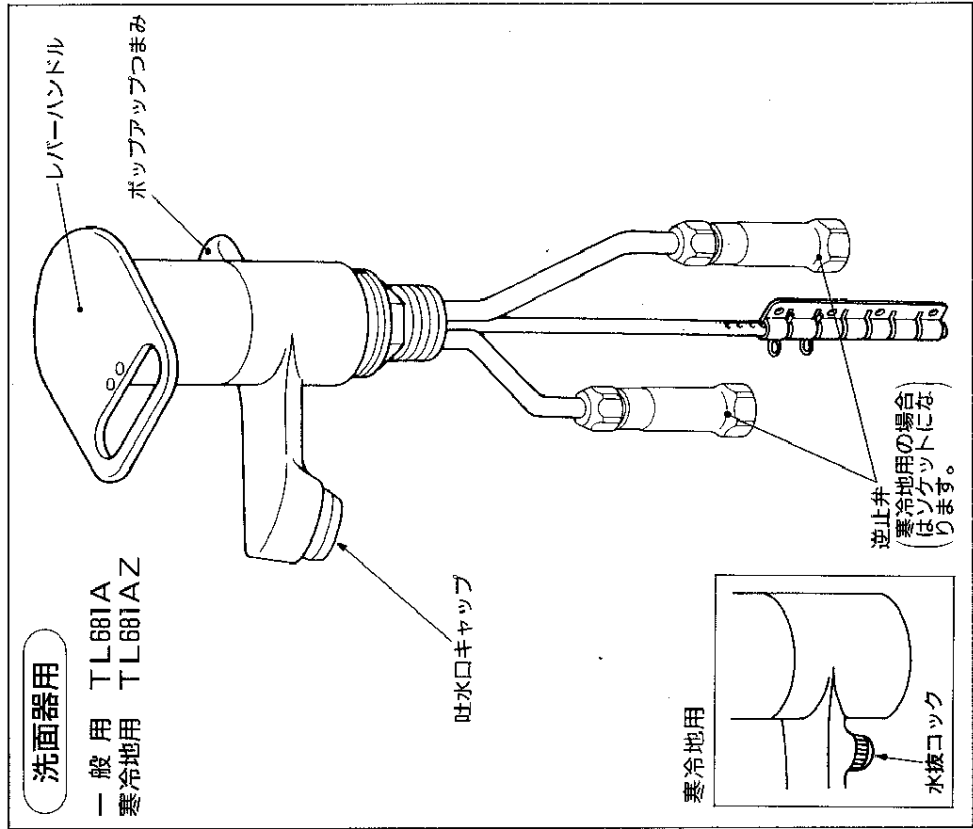

洗面器用

一般用 TL681A
寒冷地用 TL681AZ

吐水ロキヤップ

逆止弁
(寒冷地用の場合はソケットになります。)

寒冷地用

水抜ロック

使用上の注意

熱湯を使用しますので、やけどなどの事故がないよう、必ず次の注意事項を守ってください。

やけどに注意

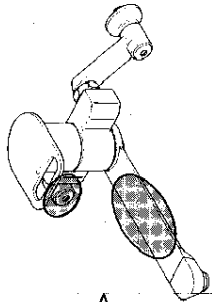

器具の左側は熱湯で高温になるため金具の表面に直接ふれないでください。また高温で吐水させた後はしばらく水を出し、残湯を流しておいてください。

しばらく吐水させてご使用ください。

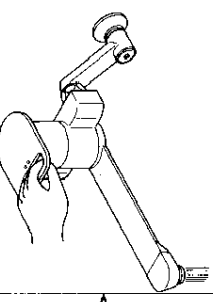

お湯を使用した後、次に使用する時若干温度変化する場合があります。しばらく吐水させて湯温が安定してからご使用ください。

ハンドルの操作はゆっくりと……

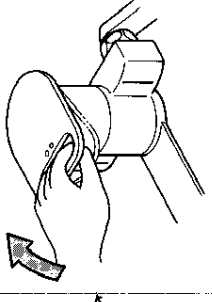

水を止めるときは、レバーハンドルをゆっくり上げてください。急に上げると、水撃による音が出る場合があります。

給湯機がガス瞬間湯沸器の場合

- レバーハンドルは全開でご使用ください。
- 湯沸器の温度調節つまみを“高”の位置にして、能力切換つまみは季節に応じた位置にセットしてください。
- 適切な吐水量で適温が得られないときは、湯沸器の能力切換つまみで調節してください。

寒冷地用の水抜き方法は……

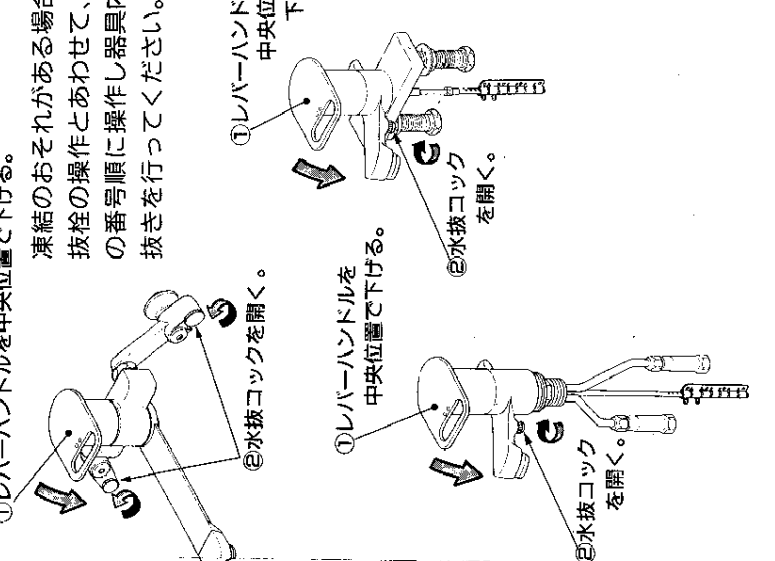

凍結のおそれがある場合は水抜き栓の操作とあわせて、左図の番号順に操作し器具内の水を抜きを行ってください。

①レバーハンドルを中央位置で下げる。
②水抜コックを開く。

①レバーハンドルを中央位置で下げる。
②水抜コックを開く。

吐水口のキャップが凍結したときは……



水抜きを行っても吐水口キャップの網に付着した水滴が凍って水が出にくいことがあります。
この場合はお湯に浸した布で温めて解氷してください。

手入れのしかた

いつまでも美しさを保つためにふだんは柔らかい布でふき、めっきされたところはときどきミシン油やカーワックスなどをしこませた布でふいてください。ただし、樹脂部に付着すると光沢を失いますので、付着しないよう十分注意してください。

クレンザー・みがき粉などや粗い粒子を含む洗剤およびナイロンたわしなどはめっき面を傷つけますので使用しないでください。また酸性洗剤はめっきを侵しますので使用しないでください。まちがって使用したときはすぐに水洗いしてください。

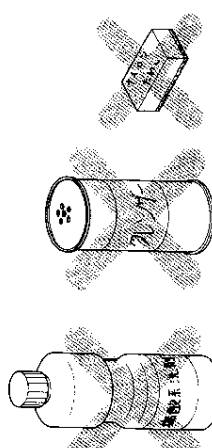

カラー塗装品及びブロンズめっき品の場合は特別な手入れ方法となりますので同梱の取扱説明書をご覧ください。

吐水口キャップがたまると吐水量が少なくなったり、温度調節がうまくできなくなるなど十分な機能が発揮されなくなります。ときどき吐水口を掃除してください。

吐水口の掃除

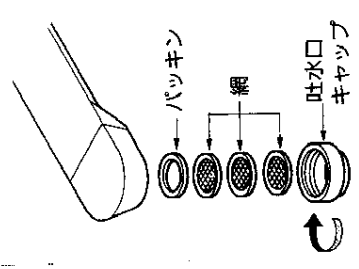

- 吐水口キャップを矢印の方向に回してはずしてください。
- 網目につまったごみをブラシなどで取除いてください。

故障したときは

故障したときの修理は取付工事店にご依頼ください。なおご不明な点がございましたらお客様相談室にお問合わせください。

現象	お調べいただくところ
■吐水量が少ない	● 止水栓は全開されていますか。 ● 吐水口のキャップの目づまりはありませんか。
■高温しか出ない	● 水側の止水栓は全開されていますか。
■低温しか出ない	● 混合栓に湯がきていますか。 ● 湯側の止水栓は全開されていますか。
■温度調節がうまくできない	● 止水栓は全開されていますか。 ● 混合栓に湯がきていますか。 ● 吐水口キャップの目づまりはありませんか。

注) TK 680の場合

カラー塗装品、ブロンズめっき品の止水栓の開閉をされる場合は表面が傷つきやすいので、必ず同梱の開閉工具をご使用ください。

本体内部は分解しないでください

本体内部は精密加工された特殊セラミックバルブを組立調整しておりますので、絶対に分解しないでください。