

TOTO

東陶機器株式会社

ニューファミリーシリーズ サーモスタットシャワー 金具・混合栓

TOTO

取扱説明書

- このたびはTOTOサーモスタットシャワー金具・混合栓をお求めいただきまして、まことにありがとうございます。この説明書をよくお読みのうえ、正しくお使いください。
- この説明書は、保証書とともに大切に保存しておいてください。

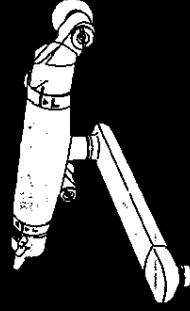

もくじ

安全上の注意	1~2
特長・各部のなまえ	3~4
つかいかた	5~6
使用上の注意	7~8
温度調節のしかた	9
手入れのしかた	10
故障したときは	11

商品のお問合せはTOTOお客様相談室へ



0120-03-1010

受付時間9:00~17:30(土・日・祝日を除く)

本 社 〒802 北九州市小倉北区中島2-1-1ビル電話受付台(093)951-2111 '96.6.
06920N

安全のために必ずお守りください

ご使用の前に、この「安全上の注意」をよくお読みの上、正しくお使いください。

- この説明書では、機器を安全に正しくお使いいただき、あなたや他の人々への危害や財産への損害を未然に防止するために、いろいろな表示をしています。その表示と意味はつぎのようになっています。

⚠ 注意 この表示の欄の内容を無視して誤った取扱いをすると、傷害または、物的損害が発生する可能性があります。

- お読みになった後は、お使いになる方がいつでも見られる場所に必ず保存してください。

⚠ 注意

- (1) シャワーをお使いになる前に、必ず手で適温かどうかを確かめてください。高温の湯が出てやけどをするおそれがあります。(シャワー付)
- (2) お使いになる前に、カラン側かシャワー側かを切替ハンドルで確認してから湯をお使いください。カラン吐水とシャワー吐水を間違えると、やけどをするおそれがあります。(シャワー付)
- (3) 水栓の左側は給湯側のため高温になっています。水栓の表面に直接肌を触れないようにしてください。やけどをするおそれがあります。
- (4) 熱湯をお使いのときには、カランは高温になっています。直接肌を触れないでください。やけどをするおそれがあります。(カラン付)

(5) 使用後は必ず温度調節ハンドルの目盛を仰向き以下に戻しておいてください。次に使用すると、いきなり高温の湯を浴び、やけどをするおそれがあります。

(6) 高温の湯をお使いの後は、水栓内に高温の湯が残らないようしばらく水を流してください。次に使用すると、水栓内に滞留した高温の湯が出て、やけどをするおそれがあります。

(7) ハンドルの温度位置を確かめた後、吐水してください。高温の湯が出てやけどをするおそれがあります。

(8) 温度調節ハンドルを急に回すと、温度が急上昇することがありますので、温度調節ハンドルはゆっくり回してください。やけどをするおそれがあります。

(9) シャワー使用後は、切替ハンドルを必ずカラン側に切替えてください。切替ハンドルがシャワー側になっているのを気付かずに湯を出すと、やけどをするおそれがあります。(切替弁付)

(10) 凍結が予想される際は、配管の水抜操作と水栓の水抜操作を同時に行ってください。凍結破損で漏水し、家財などを濡らす財産損害発生のおそれがあります。(寒冷地用)

(11) ハンドルを急閉止させると、配管から漏水を起すおそれがありますので、ゆっくり操作してください。漏水で家財などを濡らす財産損害発生のおそれがあります。

特長・各部のなまえ

- サーモスタットの働きで混合水の温度をほぼ一定に自動調整しますので、使用中に給水・給湯圧力が変わってもほとんど温度変化はありません。
- 温度調節ハンドルの操作ひとつでお望みの温度に変えられます。
- 配管中の砂やごみが機能部に入らないよう、ストレーナを設けています。
※品番によっては、図と現品の形状が一部異なります。

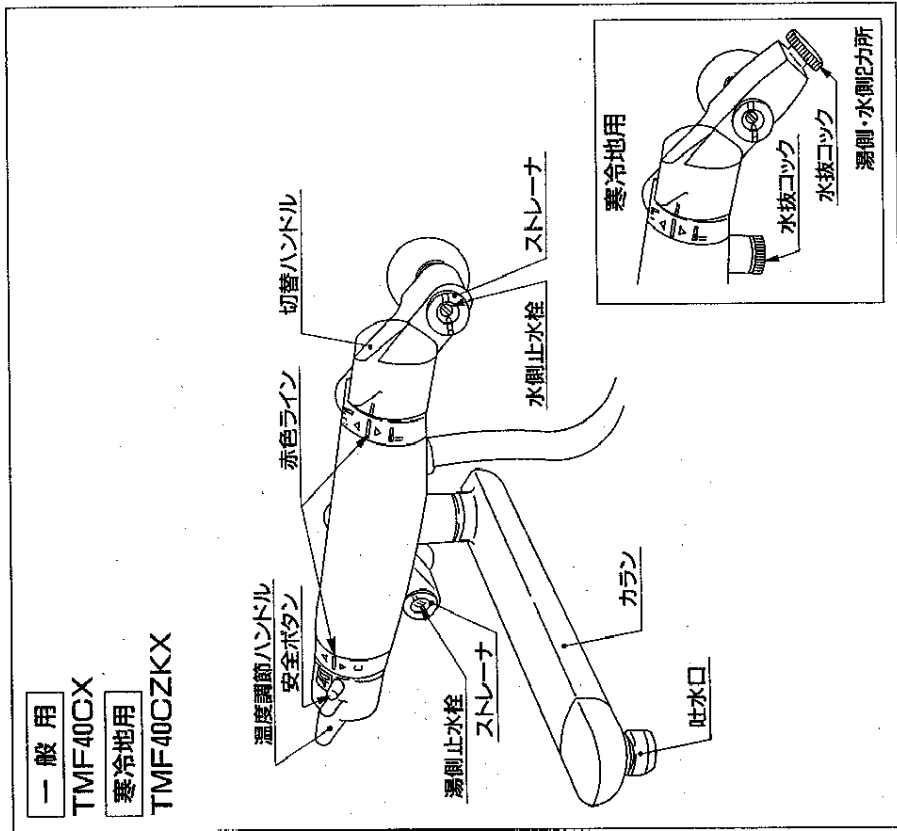

- 温度調節ハンドルは安全ボタン付ですので、誤って熱湯を出すことがありません。又、クリック感により高温吐水を、お知らせする機構を設けています。
- 圧力調整や内部の分解・清掃に便利な、止水栓を設けています。
- 寒冷地用は器具内の水抜ができる水抜コックを設けています。

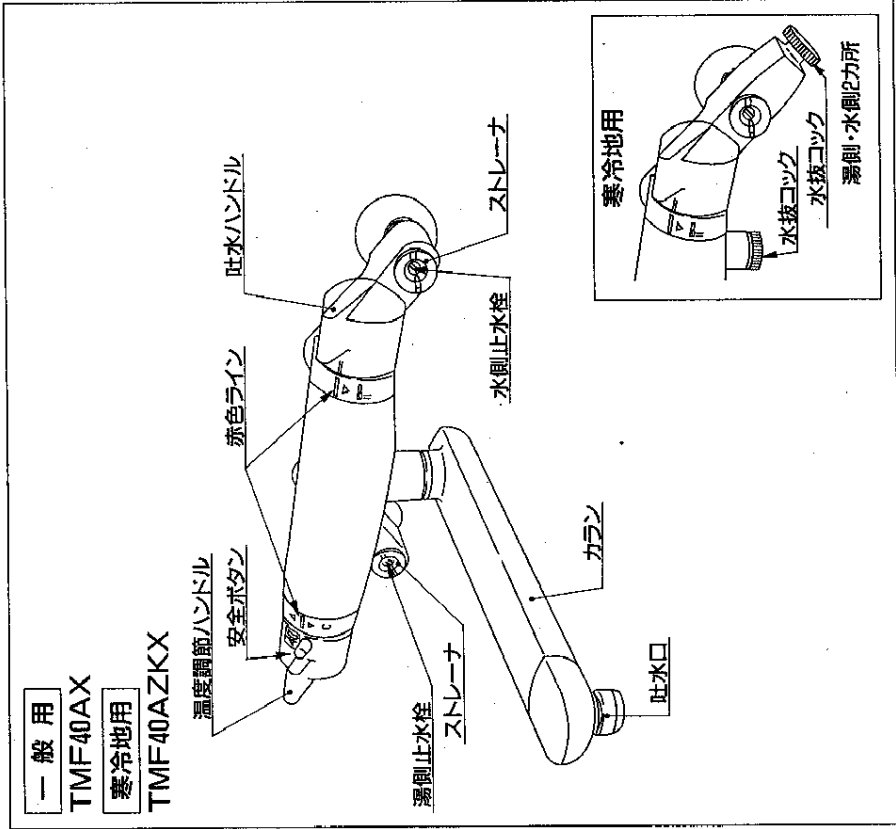

つかいかた

1. 温度調節



温度調節ハンドルを回してお好みの湯温を赤色ラインに合わせてください。
目盛“40”は湯温を示す目安としてください。

2. 安全ボタン

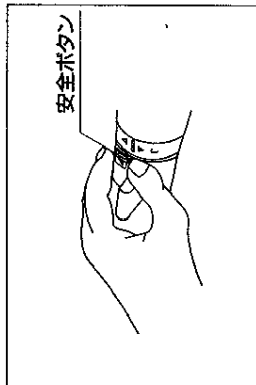

誤って熱湯を出さないように安全ボタンが付いています。温度調節ハンドルは目盛“40”付近でロックされますのでこれより高温で吐水したいときは、安全ボタンを押して回してください。なお、安全ボタンを押して使用したときは、ハンドルを必ず目盛“40”以下に戻しておいてください。

3. 吐水と止水

シャワー金具の場合

吐水

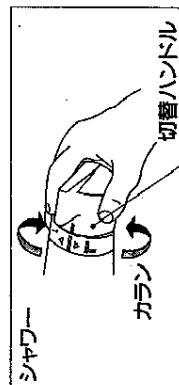

止水

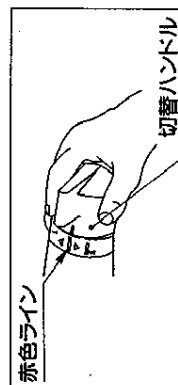

湯を止めたいときは切替ハンドルのラインと赤色ラインを合わせてください。

混合栓の場合

吐水

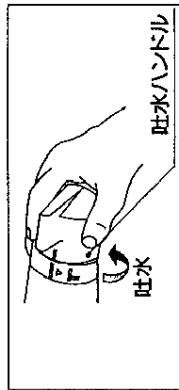

吐水ハンドルを手前へ回すと吐水します。さらにいっぱい回すと吐水量が最大になります。

止水

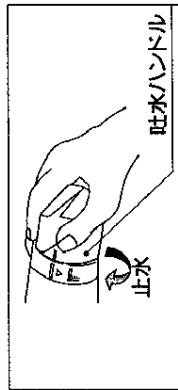

湯を止めたいときは吐水ハンドルを後へいっぱい回してください。

4. シャワー切替

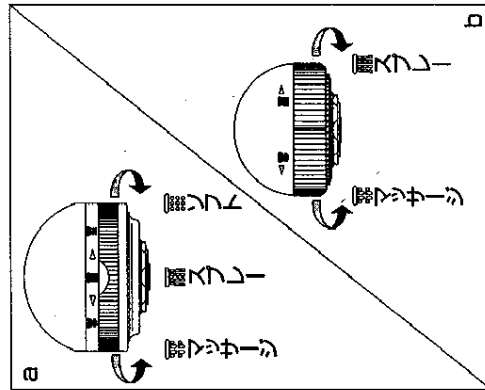

(a) 3段切替シャワー
リング部を回転させ目印を図に合わせる

- ・マッサージ吐水
- ・スプレー吐水
- ・ソフト吐水

の3つに切替えられます。

(b) マッサージシャワー
リング部を回転すると

- ・マッサージ吐水
 - ・スプレー吐水
- の2つに切替えられます。

温度調節のしかた

- 温度調節ハンドルの設定どおりの湯が出なくなった場合は、次の要領で温度調節をしてください。
- 止水栓が全開しているか確かめてください。
- ストレーナのごみつまりはないか確かめてください。
- 十分な温度（使用する温度より10°C以上）のお湯がきているか確かめてください。

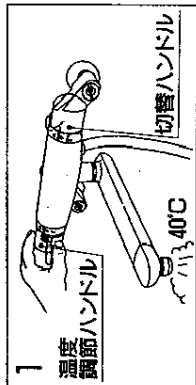

切替ハンドルを回して湯を出し、温度調節ハンドルを目盛に關係なく40°Cの湯が出る位置まで回してください。

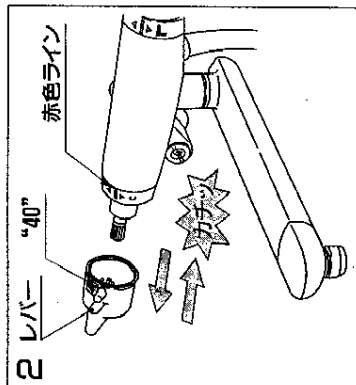

温度調節ハンドルが回らないように注意してハンドルを抜きとってください。

※ハンドルははめ込みのため、強く引くと抜けます。抜けない場合は、レバーを標が付かないように軽くたたいてください。
目盛の“40”の文字とラインを合わせて温度調節ハンドルを“カチッ”と音がるまで押込んでください。

手入れのしかた

いつまでも美しさを保つために柔らかい布でみがき、めっきされたところはときどきミシン油やカーフックスなどをしみてみませた布でみがいてください。ただし樹脂部（ハンドル・シャワーなど）に付着すると光沢を失いますので、付着しないよう十分注意してください。

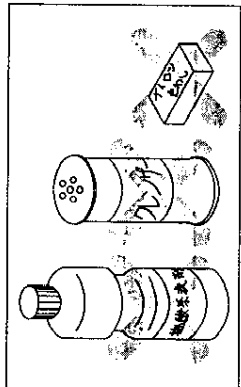

クレンザー・みがき粉などや粗い粒子を含む洗剤及びナイロンたわしなどはめっき面を傷つけますので使用しないでください。また酸性洗剤はめっきを侵しますので使用しないでください。まちがって使用したときはすぐに水洗いしてください。

ストレーナがつまると吐水量が少なくなったり、水又は熱湯が出なくなると十分な機能が発揮されなくなりますのでときどきストレーナを掃除してください。

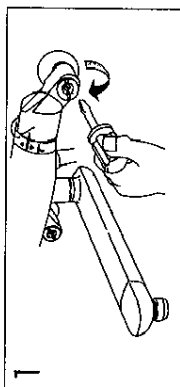

マイナスイライバーで湯側・水側の止水栓を閉じてください。

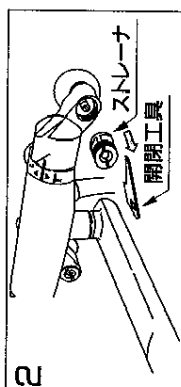

開閉工具を溝に差しこみ、ストレーナをゆるめ取出してください。

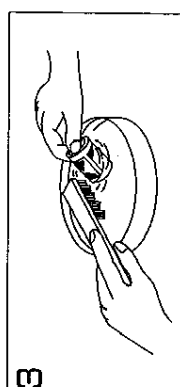

ストレーナの網目につまったごみをブラシなどで取り除いてください。

故障したときは

故障したときの修理はお取付工事店にご依頼ください。
なおご不明な点がございましたらお客様相談室にお問合わせください。

修理を依頼される前に

簡単な故障はご家庭でも直せますので修理を依頼される前に下表の点検をしてください。

現象	調べたいところ
■吐水量が少ない	<ul style="list-style-type: none"> ●止水栓は全開されていますか。 ●ストレーナにごみはたまっていますか。
■高温しか出ない ■低温しか出ない	<ul style="list-style-type: none"> ●止水栓は全開されていますか。 ●ストレーナにごみはたまっていますか。 ●温度調節は適当ですか。
■目盛どおりの湯が出ない	<ul style="list-style-type: none"> ●止水栓は全開されていますか。 ●ストレーナにごみはたまっていますか。 ●温度調節は適当ですか。

※点検方法は「ストレーナの掃除」、「温度調節のしかた」の項を参照ください。

●メモされておくと便利です。

購入年月日	購入店名
年 月 日	電話 ()