

台所用シングルレバー混合栓

TOTO

ご愛用のしおり

商品のお問合せはTOTOお客様相談室へ



0120-03-1010

受付時間9:00～17:30(土・日・祝日を除く)

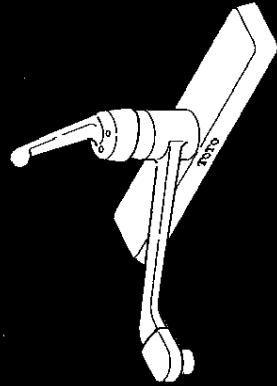
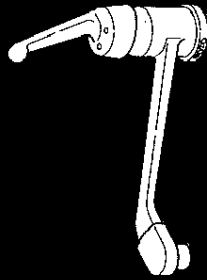

■このたびは、TOTOシングルレバー混合栓をお求めいただきました。まことにありがとうございます。このしおりをよくお読みの上、正しくお使いください。

■このしおりは保証書とともに、大切に保存しておいてください。

もくじ

| | |
|-----------|-----|
| 安全上の注意 | 1～2 |
| 特長・各部のなまえ | 3～4 |
| つかいかた | 5 |
| 使用上の注意 | 6 |
| 凍結予防のしかた | 7 |
| 手入れのしかた | 7～8 |
| 故障したときは | 9 |

安全のために必ずお守りください

ご使用前の前に、この「安全上の注意」をよくお読みの上、正しくお使いください。

- この説明書では、機器を安全に正しくお使いいただき、あなたや他の人々への危害や財産への損害を未然に防止するために、いろいろな表示をしています。その表示と意味はつぎのようになっています。

⚠ 注意

この表示の欄の内容を無視して誤った取扱いをすると、傷害または、物的損害が発生する可能性があります。

- お読みになった後は、お使いになる方がいつでも見られる場所に必ず保存してください。



注意

(1) 水栓の左側は給湯側のため高温になっています。
水栓の表面に直接肌を触れないようにしてください。
やけどをするおそれがあります。

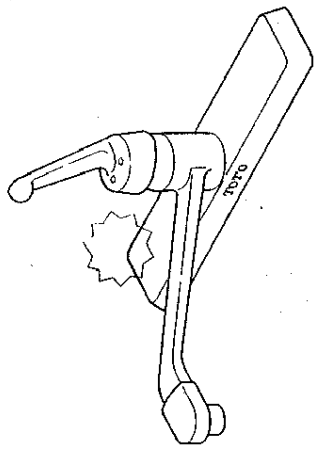

(2) 熱湯をお使いのときは、カランは高温になっています。直接肌を触れないでください。
やけどをするおそれがあります。

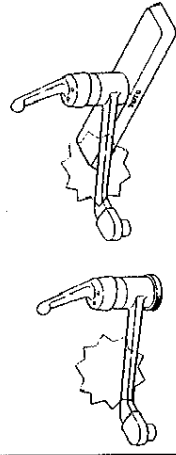

(3) 高温の湯をお使いの後は、水栓内に高温の湯が残らないようしばらく水を流してください。
次に使用すると、水栓内に滞留した高温の湯が出て、やけどをするおそれがあります。

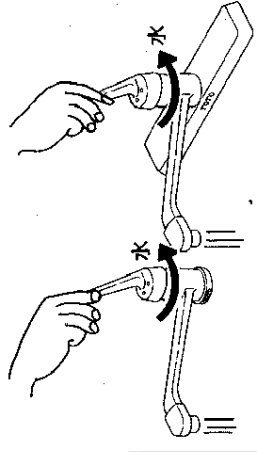

(4) レバーハンドルの温度位置を確かめた後、吐水してください。
高温の湯が出てやけどをするおそれがあります。

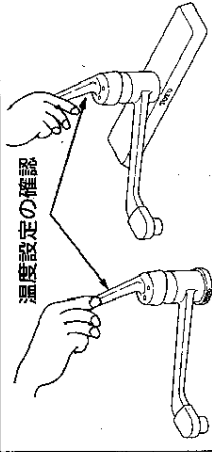

(5) 凍結が予想される際は、配管の水抜操作と水栓の水抜操作を同時に行ってください。凍結破損で漏水し、家財などを濡らす財産損害発生のおそれがあります。
(寒冷地用)

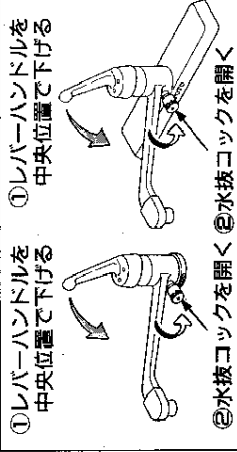

(6) レバーハンドルを急閉止させると、配管から漏水を起すおそれがありますので、ゆっくり操作してください。
漏水で家財などを濡らす財産損害発生のおそれがあります。

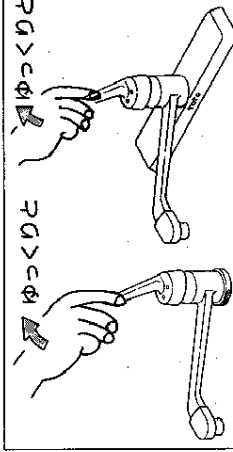

特長・各部のなまえ

●操作は簡単!!

レバーハンドルのファンタチ操作で、吐水・止水、温度調節から吐水量の調節までできます。

※品番によっては、図と現品の形状が一部異なります。

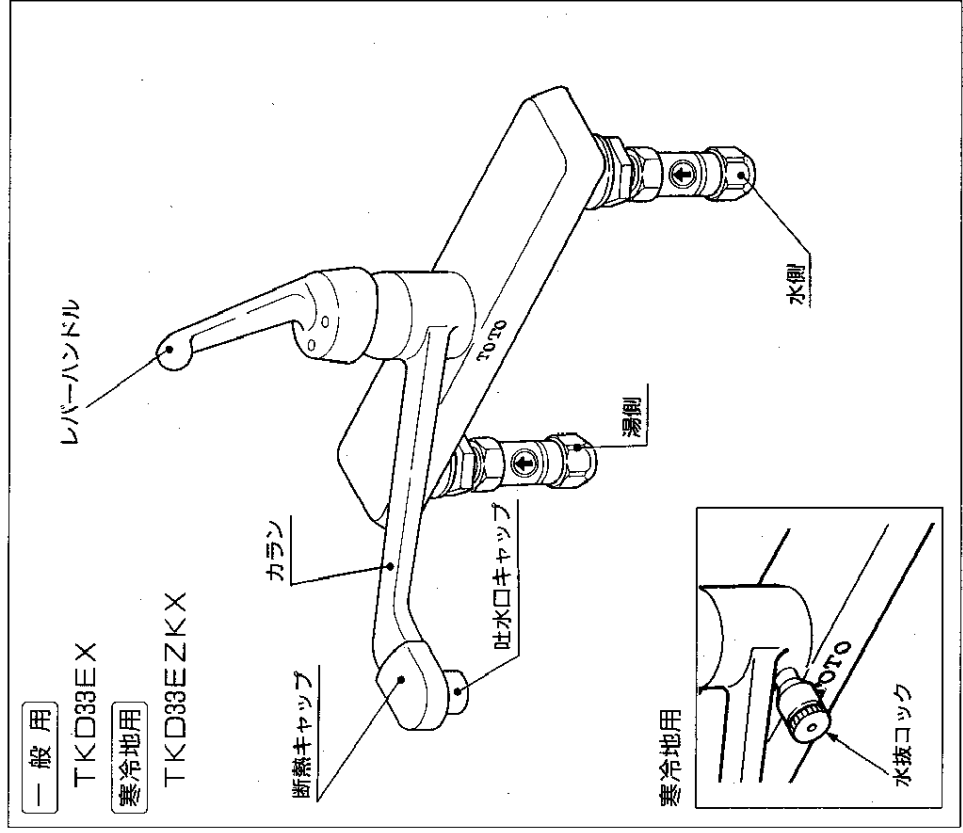
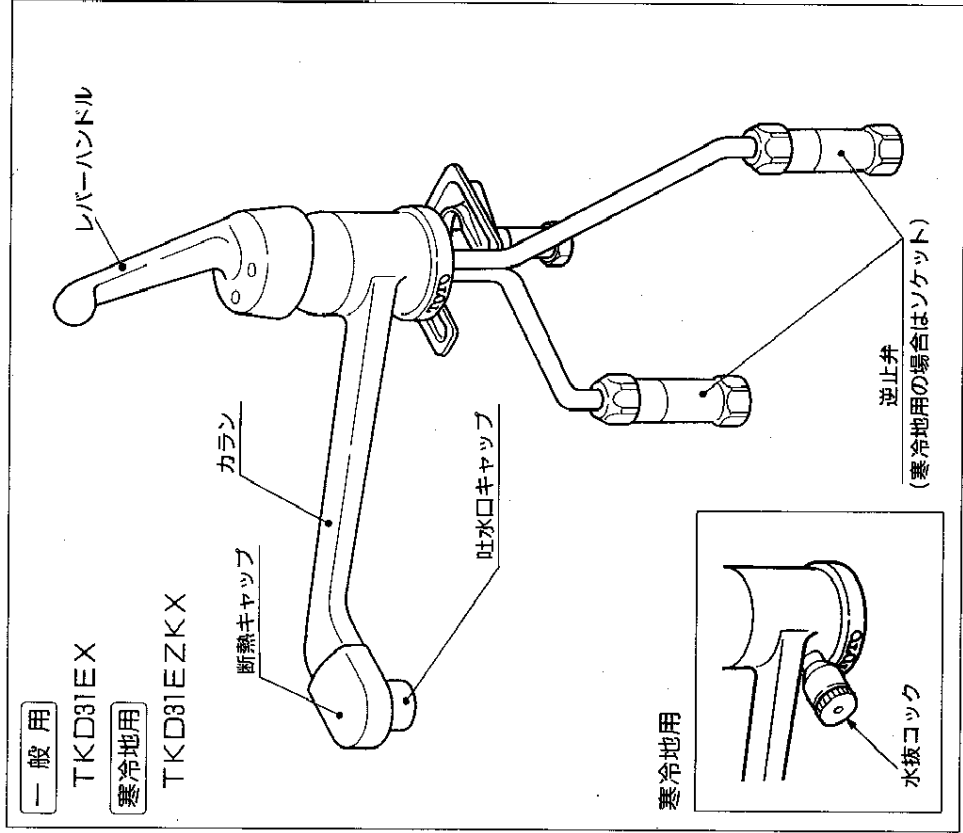

凍結予防のしかた

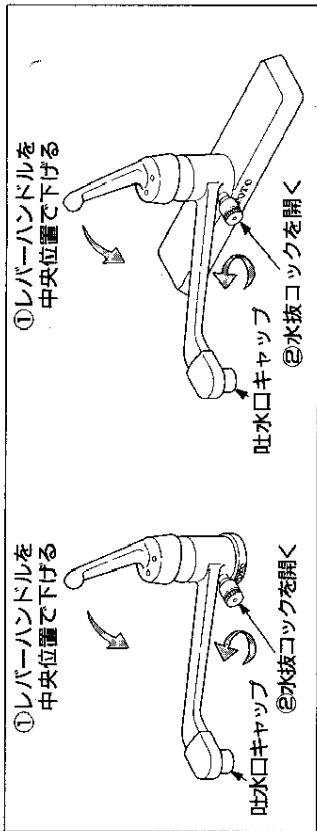

凍結のおそれがある場合は水抜栓の操作と合わせて上図の番号順に操作し器具内の水抜きをしてください。水抜きを行っていても吐水口キャップの整流ブロックに付着した水滴が凍り通水しにくいことがあります。この場合はぬるま湯で温めてください。

手入れのしかた

いつまでも美しさを保つために柔らかい布でみがき、めっきされたところはときどきミネシヤ油やカーフックスなどをしみてみこませた布でみがいてください。ただし、樹脂部（レバーハンドル、断熱キャップ）に付着すると光沢を失いますので、付着しないよう十分注意してください。

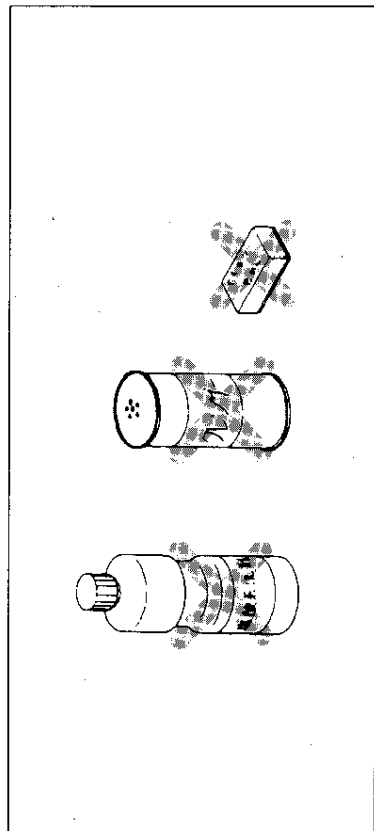

クレンザー・みがき粉などや粗い粒子を含む洗剤及びナイロンたわしなどはめっき面を傷つけますので使用しないでください。また、酸性洗剤はめっきを侵しますので使用しないでください。まちがって使用したときははすぐに水洗いしてください。

吐水口キャップの整流ブロックにごみなどがつまると吐水量が少なくなったり、温度調節がうまくできなくなると十分な機能がはきされなくなりますのでときどき吐水口を掃除してください。

吐水口の掃除

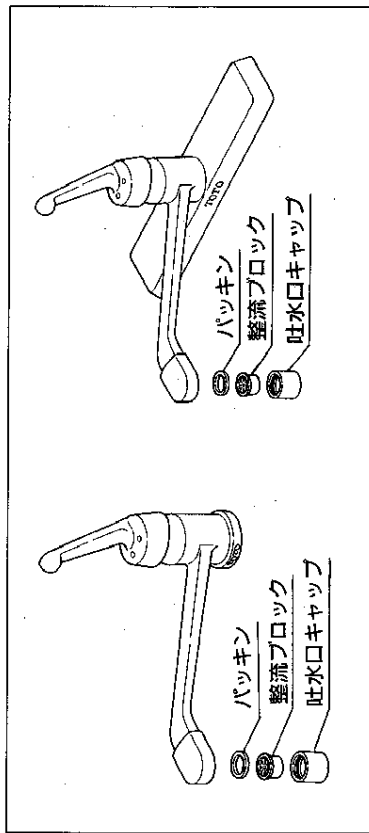

吐水口キャップをはずし、整流ブロックにつまごみを取除いてください。

故障したときは

故障したとき修理はお取付工事店にご依頼ください。
なお不明な点がございましたら当社お客様相談室にお問合わせください。

修理を依頼される前に

簡単な故障はご家庭でも直せますので、修理を依頼される前に、下表の点検をしてください。

| 現象 | 調べたいところ |
|---------------|---|
| ■吐水量が少ない | ●止水栓は全開されていますか。 ●吐水口キャップの目づまりはありませんか。 |
| ■高温しか出ない | ●水側の止水栓は全開されていますか。 |
| ■低温しか出ない | ●混合栓に湯がきこえていますか。 ●湯側の止水栓は全開されていますか。 |
| ■温度調節がうまくできない | ●止水栓は全開されていますか。 ●混合栓に湯がきこえていますか。 ●整流ブロックの目づまりはありませんか。 |
| ■止水しない | ●ハンドルは全閉になっていますか。 |

●メモしておくとおくと便利です。

| | |
|-------|--------------|
| 購入年月日 | 購入店名 |
| 年 月 日 | 電話 () |