

TOTO

東陶機器株式会社

# 台所用シンダグルレバー混合栓

# TOTO

## ご愛用のしおり

商品のお問合せはTOTOお客様相談室へ



**0120-03-1010**

受付時間9:00～17:30(土・日・祝日を除く)

- このたびは、TOTOシンダグルレバー混合栓をお求めいただきました。まことにありがとうございます。このしおりをよくお読みのうえ、正しくお使いください。
- このしおりは、保証書とともに、大切に保存しておいてください。

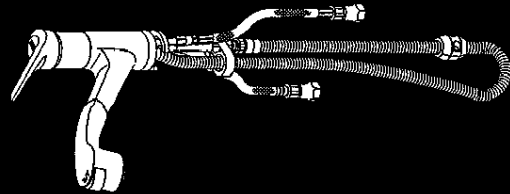

### もくじ

安全上の注意	1～2
特長・各部のなまえ	3～4
つかいかた	5
使用上の注意	6～7
凍結予防のしかた	8
手入れのしかた	9～10
故障したときは	11

本 社 〒802 北九州市小倉北区中島2-1-1……………ビル電話受付台(068)951-2111 36.4.  
06998円  
再生紙を使用しています

# 安全のために必ずお守りください

ご使用の前に、この「安全上の注意」をよくお読みの上、正しくお使いください。

●この説明書では、機器を安全に正しくお使いいただき、あなたや他の人々への危害や財産への損害を未然に防止するために、いろいろなお知らせをしています。その表示と意味はつぎのようになります。

## ⚠ 注意

この表示の欄の内容を無視して誤った取扱いをすると、傷害または、物的損害が発生する可能性があります。

●お読みになった後は、お使いになる方がいつでも見られる場所に必ず保存してください。  
※品番によっては、図と現品の形状が一部異なります。



## 注意

(1) 熱湯をお使いのときは、図の部分は高温になっています。直接肌を触れないでください。やけどをするおそれがあります。

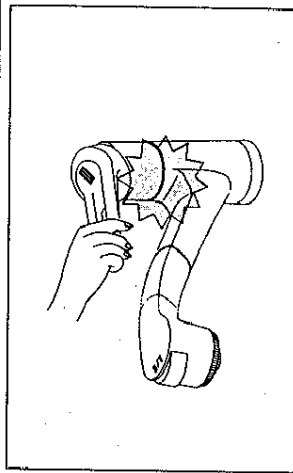

(2) 高温の湯をお使いの後は、水栓内に高温の湯が残らないようしばらく水を流してください。次に使用すると、水栓内に滞留した高温の湯が出てやけどをするおそれがあります。

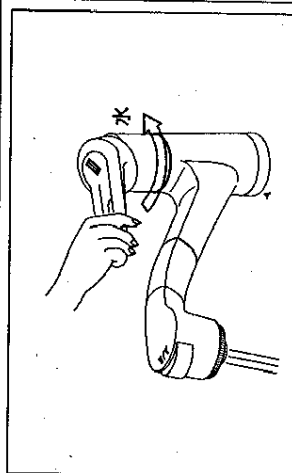

(3) ハンドルの温度位置を確かめた後、吐水してください。高温の湯が出てやけどをするおそれがあります。

### 温度設定の確認

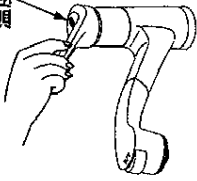

(4) 凍結が予想される際は、配管の水抜き操作と水栓の水抜き操作を行ってください。  
(寒冷地型)

凍結破損で漏水し、家財等を濡らす財産損害発生のおそれがあります。

①レバーハンドルを中央位置で下げる

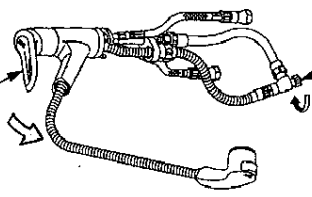

②水抜コックを開く

\*水抜き後は必ず水抜きコックを強く締めてください。

(5) ハンドル操作の急閉止は、配管からの漏水を起こすことがありますので、ゆっくり操作してください。

漏水で家財等を濡らす財産損害発生のおそれがあります。

ゆっくりと

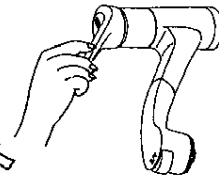

## 特長・各部のなまえ

### ●操作は簡単!!

- レバーハンドルのワンタッチ操作で、吐水・止水、温度調節から吐水量の調節までできます。

※品番によっては現品と形状が一部異なります。

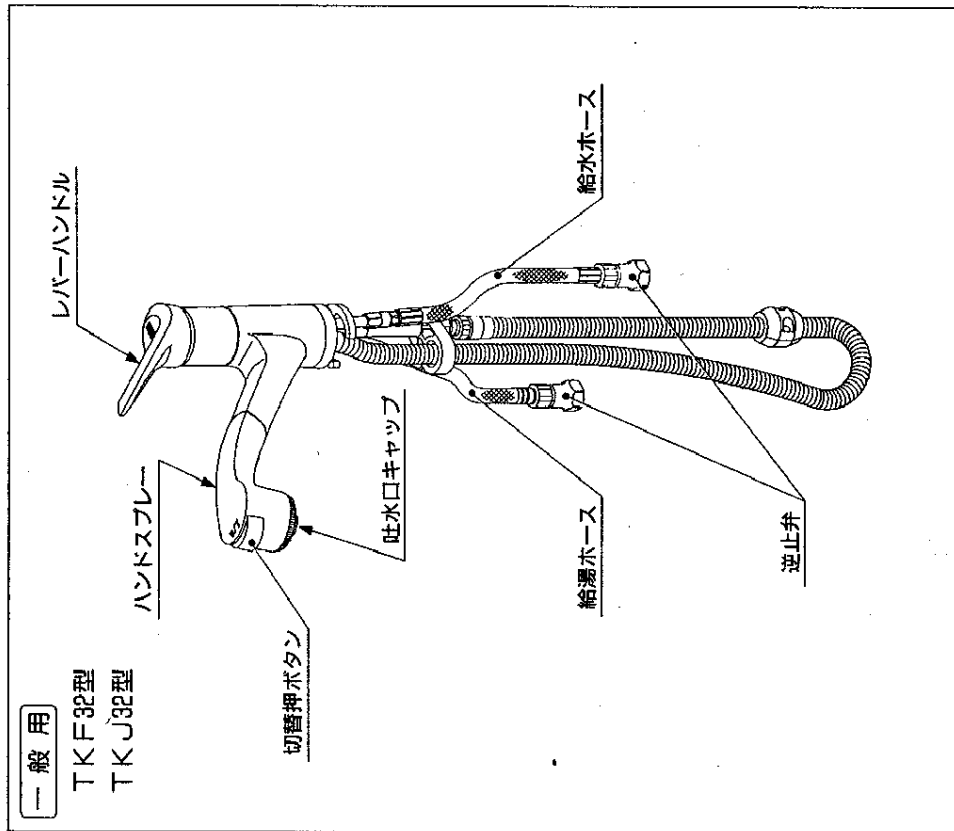

- 切替押ボタンにより、整流吐水とソフト吐水に切替えることができます。ハンドスプレーは納めたままでも、引き出しても使える兼用タイプです。皿洗いやシンク洗いにとても便利です。

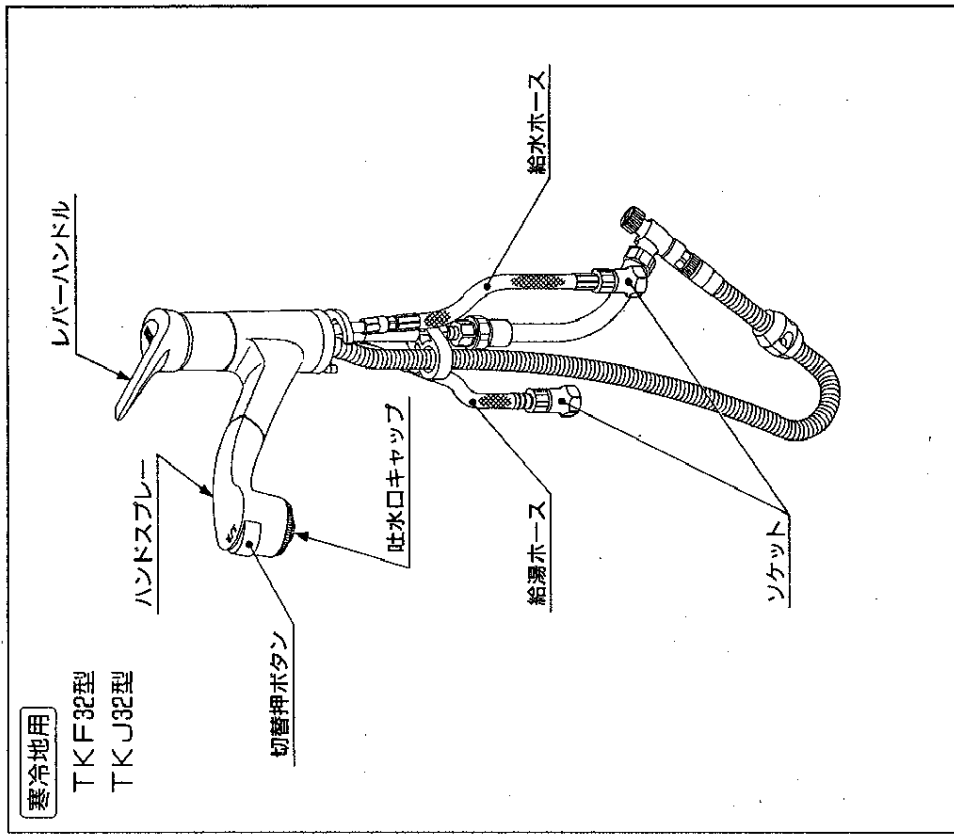

# つかいかた

## 吐水と止水

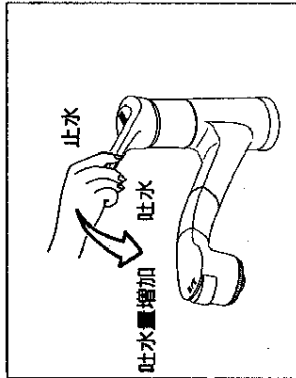

どの位置でも、レバーハンドルを下げると吐水し、上げると止水します。吐水量はレバーハンドルを下げるにしたがって多くなります。

## 温度調節

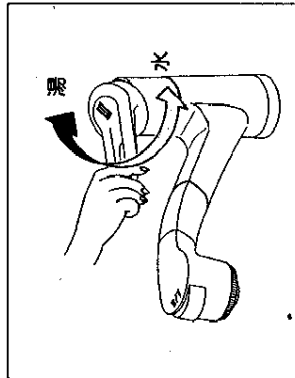

温度調節はレバーハンドルの回転で行います。レバーハンドルを右に回せば水、左に回すにつれて徐々に温度が上がります。

## 吐水の切替

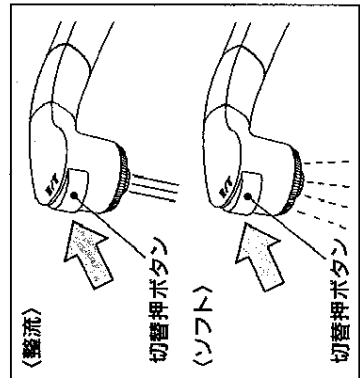

切替ボタンをいっばいに押すと、整流吐水、もう一度いっばいに押すと、ソフト吐水に切替わります。

## ハンドスプレー

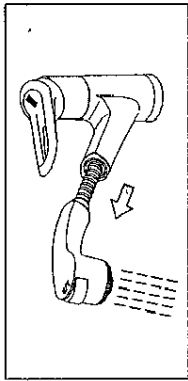

ハンドスプレーは引き出しても使用できます。血洗いや、シンク洗いのときなど便利です。

# 使用上の注意

熱湯を使用しますので、やけどなどの事故がないよう、必ず次の注意事項を守ってください。

しばらく吐水させてご使用ください

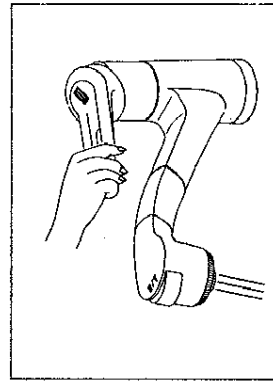

お湯を使用した後、次に使用するとき若干温度変化する場合がありますので、しばらく吐水させて湯温が安定してからご使用ください。

# 凍結予防のしかた

## ハンドルの操作はゆっくりと

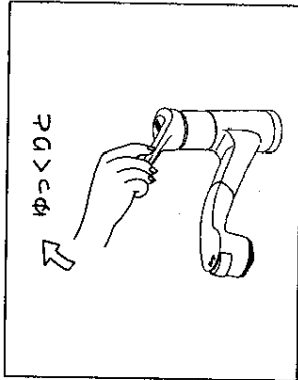

水を止めるときは、レバーハンドルをゆっくり上げてください。速く操作しようとする、抵抗感が発生し重く感じる場合がありますが、これは水撃により発生する音を低減させる機構がはたらいているためです。

## 器具に水をかけないでください

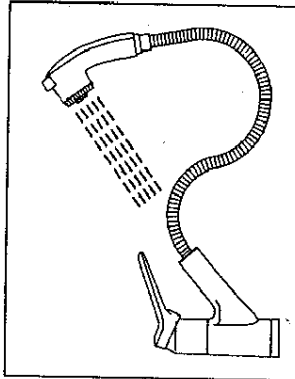

ハンドスプレーやホースに水がかかる、ホースを伝って水がキャビネット内に侵入することがありますのでご注意ください。

## 給湯機が瞬間型の場合

1. 吐水量が少ないと給湯機が着火しないことがありますのでハンドルはできるだけ全開で使用ください。
2. 給水圧力が高く、吐水量が多すぎる場合はレバーハンドルで調節を行ってください。(レバーハンドルを全開にすると吐水量が多すぎる場合は、止水栓であらかじめ流量調節を行ってください。)
3. 次の場合は、給湯機が着火しにくくなります。その場合は、給湯機の設定温度（能力切替式の場合は能力）を少し下げてください。
  - ・ 給水圧力が低いとき
  - ・ 水温が高いとき

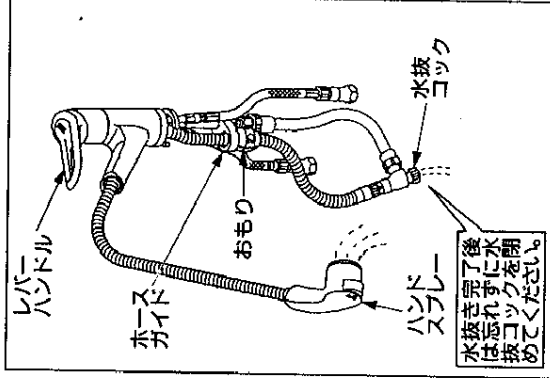

①レバーハンドルを中央位置で下げてください。

②ホースに取付られているおもりがホースガイドに接触するまで（左図のよう）ハンドスプレーを引き出し、水抜コックを開いて水を抜いてください。

③ホースの水を抜きハンドスプレーを振って中の水を抜いてからシンクの底に置いてください。

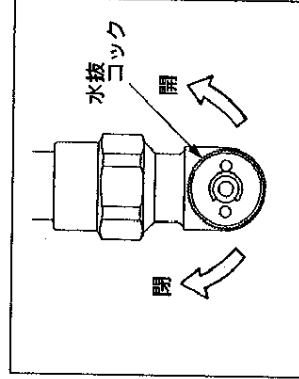

水抜コックの開閉方向をまちがえないようご注意ください。

## 手入れのしかた

いつまでも美しさを保つために柔らかい布でみがき、めっさされたところはときどきミシン油やカーワックスなどをしみこませた布でみがいてください。ただし、樹脂部（レバーハンドル、断熱キャップ）に付着すると光沢を失いますので、付着しないよう十分注意してください。  
汚れがひどいときには、適量にうすめた食器用中性洗剤を含ませた布でふきとった後、水洗いしてください。

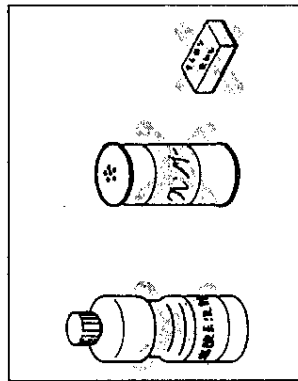

クレンジング・みがき粉などや粗い粒子を含む洗剤及びナイロンたわしなどはめっき面を傷つけますので使用しないでください。また、酸性洗剤はめっきを侵しますので使用しないでください。まちがって使用したときはすぐに水洗いしてください。

## 吐水口の掃除

吐水口キャップがつまると吐水量が少なくなったり、温度調節がうまくできなくなるなど十分な機能が発揮されなくなりますのでときどき吐水口を掃除してください。

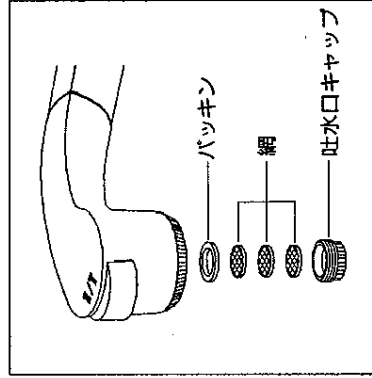

吐水口キャップをはずしてください。網目につまったごみをブラシなどで取除いてください。

## 故障したときは

故障したとき修理はお取付工事店にご依頼ください。  
なおご不明な点がございましたらお客様相談室にお問合わせください。

## 修理を依頼される前に

簡単な故障はご家庭でも直せますので、修理を依頼される前に、下表の点  
検をしてください。

現象	お調べいただくところ
■吐水量が少ない	●止水栓は全開されていますか。 ●吐水口キャップの目づまりはありませんか。
■高温しか出ない	●水側の止水栓は全開されていますか。
■低温しか出ない	●混合栓に湯がきていますか。 ●湯側の止水栓は全開されていますか。
■温度調節がうまく できない	●止水栓は全開されていますか。 ●混合栓に湯がきていますか。 ●吐水口キャップの目づまりはありませんか。
■止水しない	●ハンドルは全閉になっていますか。

## 本体内部は分解しないでください

本体内部は精密加工された特殊セラミックバルブを組立調整しております  
ので、絶対に分解しないようにしてください。

●メモされておくと便利です。

購入年月日	購入店名
年 月 日	電話 (      )