

THY707-6

TOTO

クリックシャワー（ホース付き）

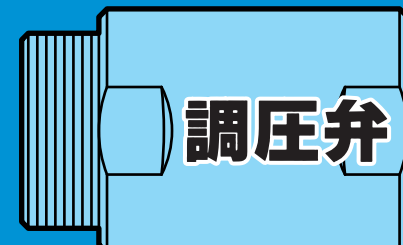

ホースの長さ
1.6
メートル

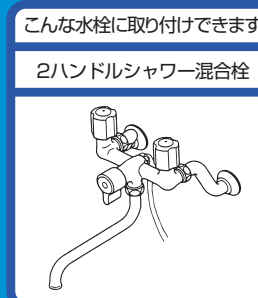

逆止弁部 変換アダプター

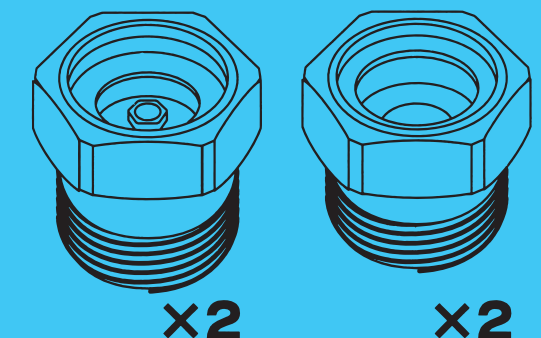

×2

×2

取付アダプター①
INAX,MYM,SAN-EI,KAKUDA用

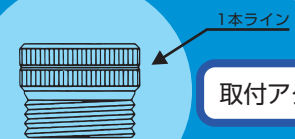

取付アダプター② KVK用

TOTO株式会社
商品のお問い合わせはTOTO(株)お客様相談室へ
TEL 0120-03-1010
FAX 0120-09-1010
受付時間：9:00～17:00
(土日祝日・年末年始を除く)
※携帯電話・PHSからの利用は：093-951-2526
(有料)へ
取付方法は裏面をご覧ください。

THY707-6

クリックシャワー

※ホッチキスの針に注意して開封してください。

2ハンドルシャワー混合栓

この商品は、2ハンドルシャワー混合栓のシャワー取替部品です。
(水抜コックのない寒冷地用には取り付できません。)

注1 今お使いのシャワーホースが TOTO細ホースの場合、水栓の老朽化のため、耐久性を損なう可能性がありますので、おすすめできません。



取付可能混合栓

今お使いの混合栓のシャワーエルボ部の中心から右図のようにそれぞれ20ミリ以上の空間があり、下記条件に合う混合栓に取り付けできます。

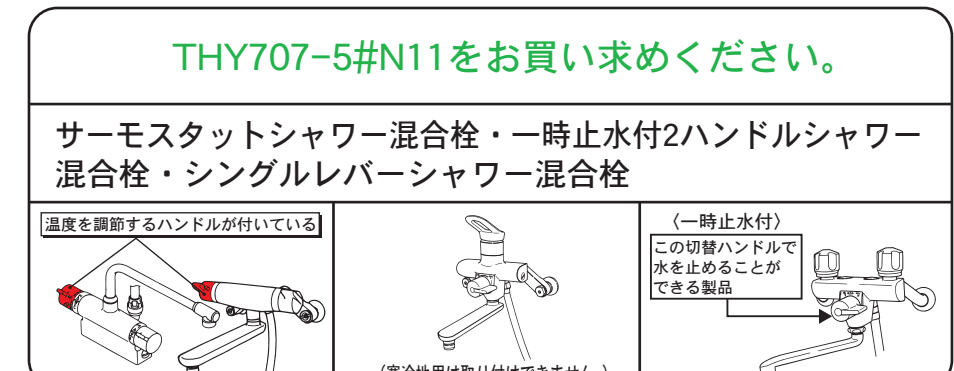
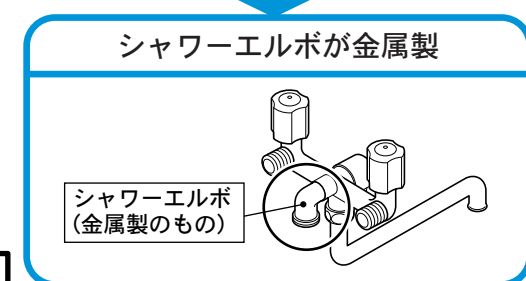
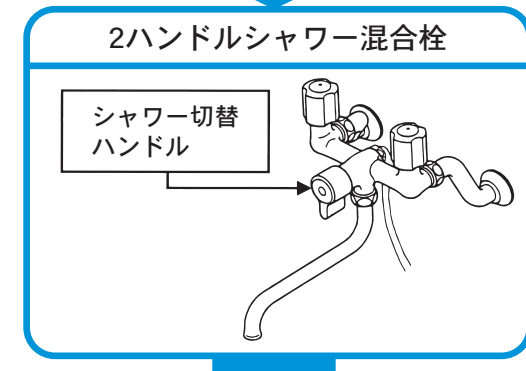
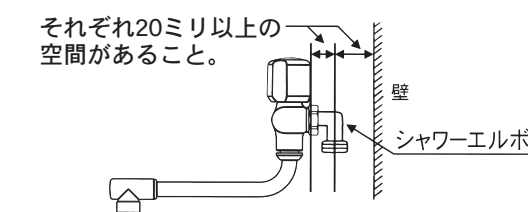

TOTO商品でシャワーエルボが樹脂製
・別途下記金属製エルボをお買い求めください。

品番	TH730-2
TMJ 30型用 TMJ 20型用	使用工具 モンキーレンチ (300ミリ)

取付方法

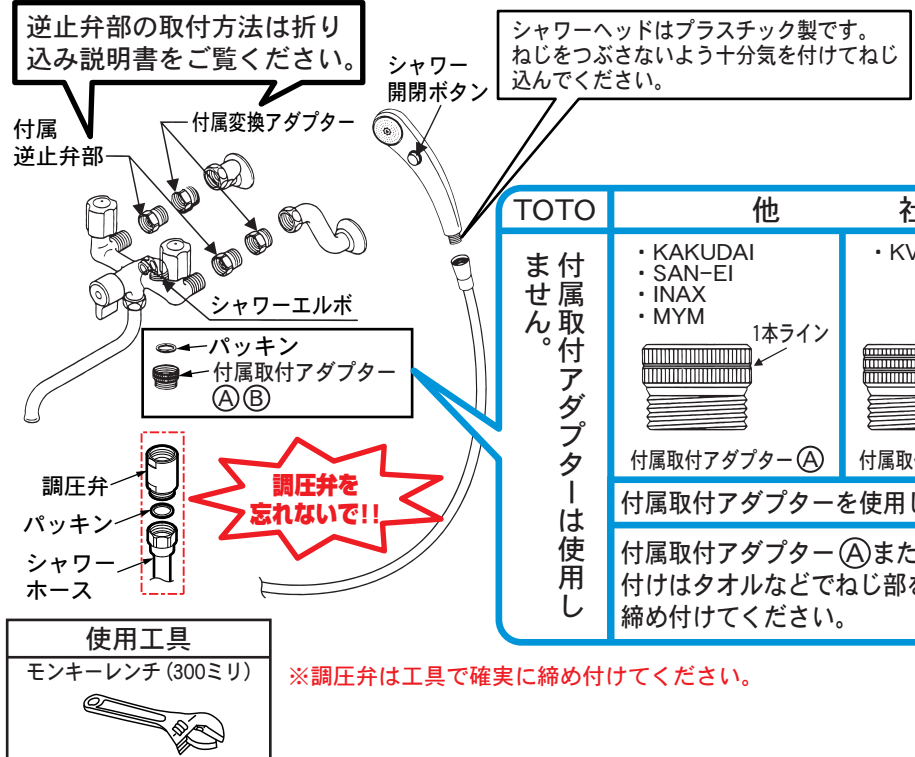

注意

- 必ず調圧弁を取り付けてください。
- ※調圧弁を使用しなかった場合、シャワーホース内の水圧が高くなり、シャワーホースが破損したり、水漏れして家財などを濡らす財産損害発生のおそれがあります。
- ・使用後は必ずシャワー開閉ボタンを押し込んだ状態(水が出る状態)にしたまま混合栓本体のハンドルで止水してください。
- ※クリックシャワーは節水効果を高めるため、調圧機能によりシャワーの無駄な吐水量をカットします。シャワーの吐水量が若干少なくなりますのでご了承のうえご使用ください。
- ・貯湯式給湯機をお使いになる場合は減圧弁の設定圧力が0.07MPa以上のものにて使用ください。
- ※給水圧力が0.75MPaを超えるときは、市販の減圧弁で、0.2MPa程度に減圧してください。
- ※正しい取り付けをされなかった事による不具合は保証いたしかねますのであらかじめご了承ください。



07574RS(A)