

| | | |
|------------|---------------------------------------|----------------------|
| 本社 | 〒802 北九州市小倉北区中島2-1-1 | ビル電話受付台(083)951-2111 |
| ●支社/支店/営業所 | | |
| 札幌支社 | 〒060 札幌市中央区大通西10-4 南大通ビル | 番号案内台(011)261-6933 |
| 旭川営業所 | 〒070 旭川市六条通7-31 日本団体生命旭川ビル | (0166)25-2845 |
| 釧路営業所 | 〒085 釧路市錦町5-3 三ツ輪ビル | (0154)25-4577 |
| 帯広営業所 | 〒080 帯広市大通南9-4 帯広東邦生命ビル | (0155)26-3616 |
| 函館営業所 | 〒040 函館市本町8-18 日本団体生命函館ビル | (0139)54-4101 |
| 東北支社 | 〒980 仙台市青葉区一番町1-3-1 日本生命仙台ビル | (022)264-1010 |
| 青森営業所 | 〒030 青森市本町1-2-15 青森本町第一生命ビルディング | (0177)77-5254 |
| 秋田営業所 | 〒010 秋田市中通り2-4-19 商工中金・第一生命秋田ビル | (0186)36-1010 |
| 盛岡営業所 | 〒020 盛岡市盛岡駅前通15-20 ニッセイ盛岡駅前ビル | (0196)54-3532 |
| 山形営業所 | 〒990 山形市香澄町2-2-31 東京生命山形ビル4F | (0236)42-4316 |
| 郡山営業所 | 〒963 郡山市虎丸町2-10 日本団体生命郡山ビル | (0249)34-5510 |
| 東京支社 | 〒105 東京都港区虎ノ門1-1-28 | 番号案内台(03)3595-9600 |
| 東京中央支社 | 〒160 東京都新宿区信濃町34 JR信濃町ビル3F | (03)5289-4000 |
| 西東京支店 | 〒190 立川市曙町2-10-1 ふじやビル4F | (0425)22-1700 |
| 甲府営業所 | 〒400 甲府市南ノ内3-32-11 住友生命甲府丸ノ内ビル | (0552)28-8033 |
| 北関東支社 | 〒330 大宮市仲町3-13-1 住友生命大宮第2ビル | (048)642-1001 |
| 宇都宮営業所 | 〒320 宇都宮市大通1-4-24 住友生命ビル | (0286)24-5971 |
| 前橋営業所 | 〒371 前橋市大手町2-6-20 安田生命前橋ビル5F | (0272)23-2383 |
| 東関東支社 | 〒280 千葉市中央区中央3-3-8 日本生命千葉中央ビル | (043)225-8811 |
| 水戸営業所 | 〒310 水戸市城南1-1-6 日本団体生命水戸ビル | (0292)28-6666 |
| 柏営業所 | 〒277 柏市柏2-6-17 染谷エステートビル | (0471)64-1301 |
| 横浜支社 | 〒220 横浜市西区北幸2-6-1 日本総合建物第2ビル | (045)312-1010 |
| 厚木営業所 | 〒243 厚木市中町2-8-13 厚木三井ビルディング3F | (0462)24-3851 |
| 厚越支社 | 〒950 新潟市南笹口1-1-54 明治生命新潟南ビル | (025)241-2255 |
| 長野営業所 | 〒380 長野市鶴賀1415 大通りセンタービル1F | (0262)33-3161 |
| 松本営業所 | 〒390 松本市深志2-5-26 松本第一ビル4F | (0263)36-7444 |
| 北陸支社 | 〒920 金沢市高岡町1-39 住友生命金沢高岡ビル | (0762)33-3073 |
| 富山営業所 | 〒930 富山市藤原川原2-3 | (0764)24-4061 |
| 福井営業所 | 〒910 福井市松本4-11-9 IWAビル | (0776)25-0588 |
| 名古屋支社 | 〒460 名古屋市中区錦2-19-25 日本生命広小路ビル | (052)232-1010 |
| 静岡支店 | 〒420 静岡市葵区錦2-18-1 住友生命静岡常盤町ビル | (054)254-2405 |
| 岐阜営業所 | 〒500 岐阜市江添2-8-12 | (0582)72-2040 |
| 北愛知営業所 | 〒491 一宮市栄1-11-16 マースビル4F | (0566)23-0651 |
| 浜松営業所 | 〒430 浜松市元町219-21 浜松元町第一生命ビル | (053)455-2510 |
| 東愛知営業所 | 〒444 岡崎市大明寺町3-17 | (0564)25-0161 |
| 三重営業所 | 〒514 津市栄町3-115 安田火災三重ビル | (0592)25-3117 |
| 大阪支社 | 〒530 大阪市北区曾根崎2-3-7 梅新第一生命ビル東館 | (06)364-1161 |
| 大阪中央支店 | 〒530 大阪市北区曾根崎2-3-7 梅新第一生命ビル東館 | (06)364-1161 |
| 京都支店 | 〒600 京都市下京区大宮通四条下ル西条大宮町2 日本生命西条大宮ビル | (075)822-1825 |
| 神戸支店 | 〒650 神戸市中央区京町72 新クレセントビル | (078)391-8411 |
| 滋賀営業所 | 〒525 草津市大踏2-13-27 辻第3ビル | (0775)65-3804 |
| 大阪北営業所 | 〒565 豊中市新千里東町1-5-3 千里朝日阪急ビル | (06)835-6600 |
| 大阪南営業所 | 〒596 岸和田市宮本町27-1 泉州ビル | (0724)32-1010 |
| 姫路営業所 | 〒670 姫路市南駅前町37 太陽生命姫路ビル | (0792)84-1119 |
| 奈良営業所 | 〒630 奈良市大宮町3-4-29 大宮西田ビル | (0742)34-4981 |
| 和歌山営業所 | 〒640 和歌山市黒田84-1 阪和第1ビル3F | (0734)74-5095 |
| 岡山営業所 | 〒700 岡山市磨屋町10-20 磨屋町ビル | (086)222-2360 |
| 広島支社 | 〒730 広島市中区小町3-25 住友物産ビル | (082)246-8411 |
| 福山営業所 | 〒720 福山市麩町1-1-24 住友生命福山ビル | (0849)32-0650 |
| 鳥取営業所 | 〒680 鳥取市扇町115-1 鳥取駅前第一生命ビル | (0857)29-4989 |
| 松江営業所 | 〒690 松江市朝日町宇伊勢宮477-17 明治生命松江駅前ビル | (0852)24-1110 |
| 山口営業所 | 〒754 山口県吉敷郡小郡町大字上郷1589-4 第二小郡インタービル3F | (08387)3-4110 |
| 四国支社 | 〒760 高松市番町1-6-1 住友生命高松ビル | (0878)21-8001 |
| 徳島営業所 | 〒770 徳島市八百屋町2-7 朝日生命徳島ビル | (0866)52-1010 |
| 高知営業所 | 〒780 高知市築園町1-21 四国総合ビル | (0988)83-4384 |
| 松山営業所 | 〒790 松山市二番町3-6-5 明治生命松山二番町ビル | (0898)41-6323 |
| 福岡支社 | 〒810 福岡市中央区渡辺通2-4-8 福岡小学館ビル | (092)713-1010 |
| 北九州営業所 | 〒802 北九州市小倉北区豊船町3-8 | (093)951-2367 |
| 久留米営業所 | 〒830 久留米市日吉町16-18 久留米センタービル7F | (0942)37-2045 |
| 佐賀営業所 | 〒840 佐賀市神野東4-6-15 日証ビル | (0952)30-2178 |
| 長崎営業所 | 〒850 長崎市興業町2-21 明治生命長崎興業町ビル | (0958)26-4557 |
| 熊本営業所 | 〒862 熊本市田迎町田井路780 | (098)379-6900 |
| 大分営業所 | 〒870 大分市中島西2-1-3 日本火災大分ビル | (0975)36-7221 |
| 宮崎営業所 | 〒880 宮崎市千穂通1-6-35 住友生命ビル | (0985)28-7395 |
| 鹿児島営業所 | 〒892 鹿児島市加治屋町12-7 日本生命鹿児島加治屋町ビル | (0992)22-1373 |
| 沖縄営業所 | 〒901-21 浦添市伊祖2-24-1 | (098)879-3010 |

商品についてのお問合せは

TOTOお客様相談室

フリーダイヤル 0120-03-1010

受付時間 9:00~17:30(土、日、祝日を除く)

事業所名・住所・TELは変更する場合がございますので、ご了承ください。

ウォシュレット^{アルファ}α

洗浄乾燥暖房便座

(水道直結給水式)

TOTO ご愛用のしおり

- このたびは、TOTOウォシュレットをお求めいただきまして、まことにありがとうございます。このしおりをよくお読みのうえ、正しくお使いください。
- このしおりは、保証書とともに大切に保存しておいてください。

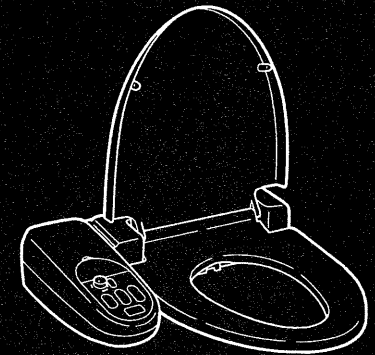

もくじ

| | |
|--------------|---|
| 特長 | 1 |
| 各部のなまえ | 2 |
| 操作部のなまえとはたらき | 3 |

つかいかた

| | |
|-------|-----|
| 使用前に | 4 |
| つかいかた | 5~8 |

手入れのしかた・使用上の注意







| | |
|----------------|-------|
| 手入れのしかた | 9~11 |
| 使用上の注意 | 12~13 |
| 寒冷地用の場合の凍結予防方法 | 14~15 |
| 点検・確認 | 16 |

アフターサービス

| | |
|--------------|-------|
| アフターサービスについて | 17~20 |
| 仕様 | 20 |

特長

●ウォシュレットSαには次の機能があります。

| | | | |
|---|-----------------------------|--|--------|
|  | おしり洗浄機能 | ●おしりを洗浄します。 | 6~7ページ |
|  | ビデ洗浄機能 | ●女性のビデとして使用できます。 | 6~7ページ |
|  | ムーブ洗浄機能 | ●洗浄ノズルを前後に揺動し、洗浄効果を高めます。 (おしり洗浄時のみ) | 6ページ |
|  | 乾燥機能 (乾燥機能付の場合のみ) | ●ぬれた部分を乾燥します。 | 7ページ |
|  | 暖房便座機能 | ●便座を温めます。 | 5ページ |
|  | 着座スイッチ機能 | ●便座に座らないと各機能が使えません。 | 5ページ |

各部のなまえ

※ご愛用のしおりの中で寒冷地用と表現の機種には、次の製品が該当します。
TCF360Z・TCF361Z・TCF370Z・TCF371Z

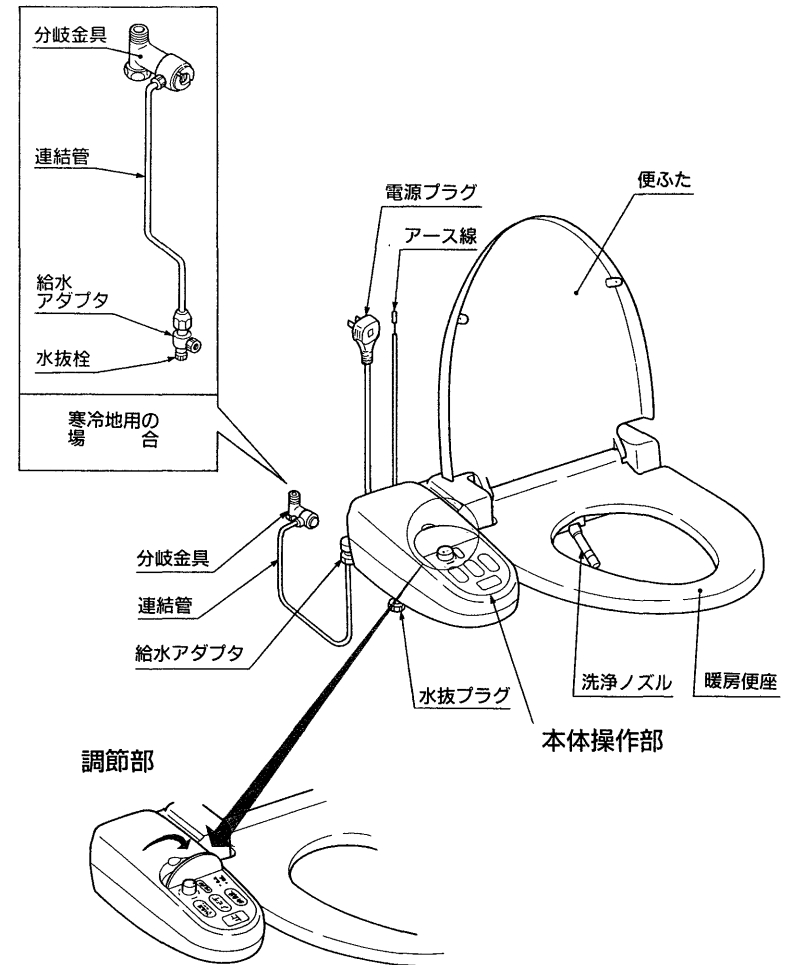

| 付属品 |
|------------|
| 1. 使用方法説明書 |
| 2. フック |

アフターサービス
手入れのしかた・使用上の注意
つかいかた

操作部のなまえとはたらき

調節部

温水つまみ
温水ヒータの入/切と温度調節をします。

便座つまみ
暖房便座の入/切と温度調節をします。

乾燥つまみ
乾燥温度を調節します。(乾燥機能付の場合のみ)

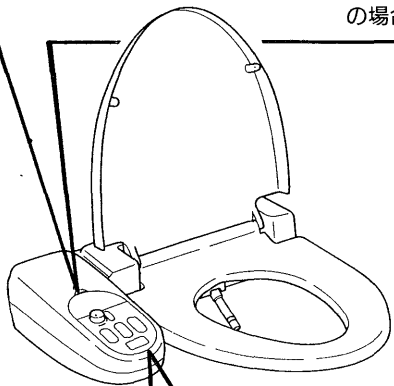

本体操作部

おしり洗浄スイッチ
おしりを洗浄します。

ビデスイッチ
ビデとして使えます。

止スイッチ
おしり・ビデ洗浄水、温風が止まります。

乾燥スイッチ
温風が吹き出し、ぬれた部分を乾燥します。(乾燥機能付の場合のみ)

ムーブスイッチ
おしり洗浄中に押すと洗浄ノズルが前後に揺動します。もう1度押すととまります。

水勢調節つまみ
水勢を調節します。

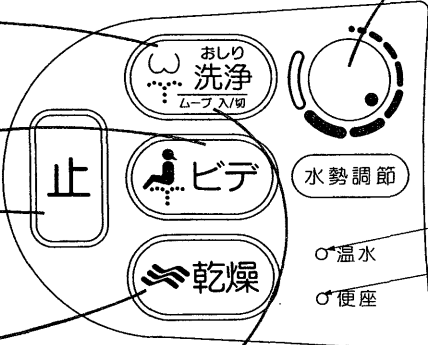

温水ランプ

便座ランプ

温水

便座

使用前に

正常に機能が発揮できるように、ご使用前に次の確認を行ってください。

1 水がかかったり、表面に結露を生じるような湿気の高い場所、特に浴室では使用しないでください。(故障・事故の原因になります。)

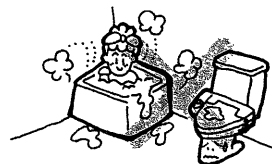

2 ロータンク止水栓及び分岐金具止水栓が開いているか確認し、閉まっている場合は、市販のドライバーで開いてください。

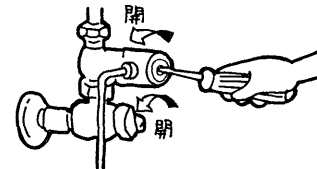

3 コンセントに電源プラグが差込まれているか確認してください。

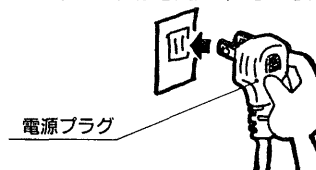

4 温水ランプ及び便座ランプが点灯していることを確認してください。点灯していない場合は、調節部の温水・便座つまみを右に回してヒーターを「入」の状態にしてください。

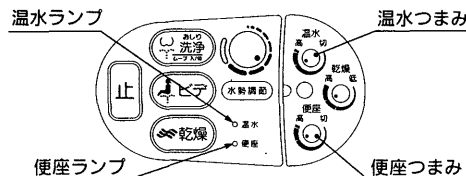

5 ①腕を便座表面においてください。(着座スイッチが作動し、おしり洗浄及びビデ洗浄の動作が可能な状態になります。)

②おしり洗浄スイッチ(おしり)又はビデスイッチ(ビデ)を押してください。

※吐水は手のひらで受けてください。便座から腕を離すと吐水は停止します。

③吐水することを確認したら止スイッチ(止)を押してください。

ノズルからの吐水を手のひらで受ける

腕を便座のできるだけ広い範囲で接触させてください。

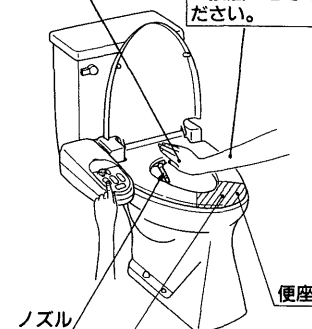

先端部は感知しにくくなっています。

アフターサービス
手入れのしかた・使用上の注意
つかいかた

つかいかた

座る

便ふたを開いて便座に座ってください。

- 着座スイッチがはたらき、おしり・ビデ洗浄、乾燥機能が使えるようになります。

※便座・便ふたにカバーを使用される場合は、TOTOシートカバー・ふたカバーをお求めください。
(市販のカバーでは便座が立たなかったり、着座スイッチが誤動作することがあります。)

※幼稚園以下のお子様の場合、着座スイッチが作動しないことがあります。
※使用中に足が床から離れると、着座スイッチが切れることがあります。
この場合、再度座り直すと正常に戻ります。

暖房便座

- 便座つまみを右に回してください。便座ランプが点灯し便座が温かくなります。

※便座が温まるまで冬で約10分かかります。

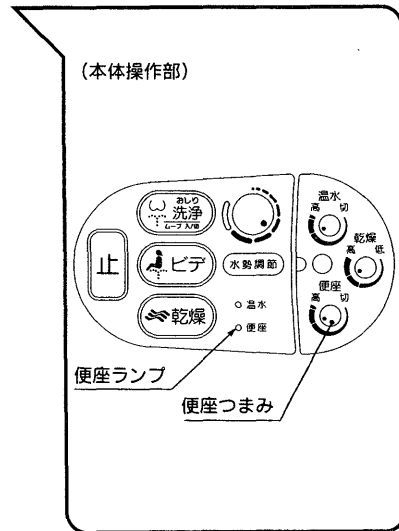

おしり洗浄・ビデ洗浄

おしりを洗うときは…

- おしり洗浄スイッチ(おしり)を押してください。洗浄ノズルが伸びておしりを洗浄します。

ビデとして使うときは…

- ビデスイッチ(ビデ)を押してください。洗浄ノズルが伸びてビデとして使えます。

水勢を調節するときは…

- 水勢調節つまみをゆっくり回して調節してください。
- 水勢は、つまみを右に回すと強くなり、左に回すと弱くなります。

※使用の前後でノズルのセルフクリーニングを行います。

※冬場等で給水温度が低い時、温水つまみを「高」にしても洗浄水が適温まで上がらないことがあります。
その時は、水勢を図に示す範囲で適温になるように調整してご使用ください。

(本体操作部)

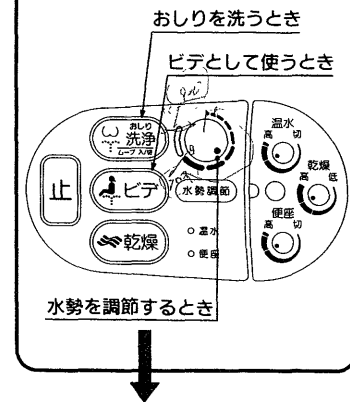

給水温度が高い時はこの範囲でも適温が得られます。

この範囲で適温になるように調整してご使用ください。
この位置を目安として軽いストッパーを設けています。

ムーブ洗浄をするときは…(おしり洗浄時のみ)

- おしり洗浄中に再度おしり洗浄スイッチ(おしり)を押すとムーブ洗浄ができます。
- 再度おしり洗浄スイッチ(おしり)を押すとムーブ洗浄を停止し、その位置で吐水を続けます。

(本体操作部)

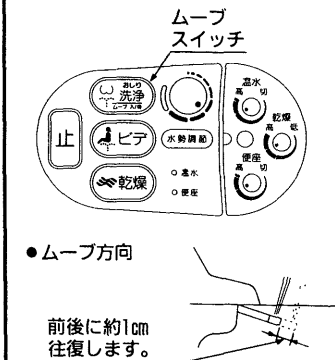

洗浄が終わったら…

- おしり又はビデ洗浄が終わったら止スイッチ  を押ししてください。
- 引続き、おしり・ビデ洗浄又は乾燥したいときは、そのスイッチを押ししてください。

※洗浄中、便座に洗浄水の水滴が付着することがあります。
トイレットペーパーなどでふきとってご使用ください。

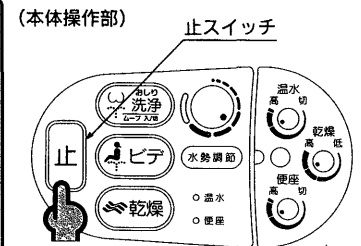

乾燥

- 乾燥スイッチ  を押ししてください。
温風でぬれた部分を乾燥します。このとき温風が十分あたるよう体を若干動かしてください。

※あらかじめトイレットペーパーでぬれた部分の水滴をとっておくと早く乾燥します。

- 乾燥が終わったら、止スイッチ  を押ししてください。

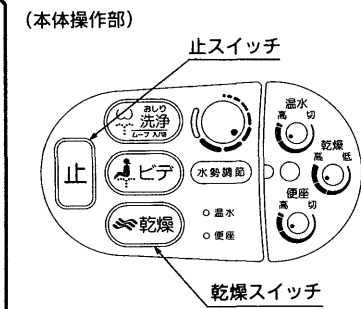

※洗浄の際は噴出する温水が局部に十分あたるよう体を動かしてください。
※おしり洗浄(又はビデ洗浄)は5分後に、また乾燥は10分後に、自動的に運転を停止します。
※「おしり洗浄」、「ビデ」、「乾燥」の機能は、便座から立ち上がると同時に停止します。

調節部

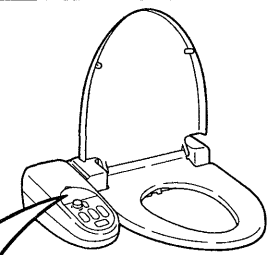

乾燥つまみ

- 温風温度の調節をするときは…
- 温風を出しながら乾燥つまみを回して適温になるように調節してください。
 - 右に回すと温度が高くなり、左に回すと温度が低くなります。
- ※調節可能範囲は約40～59℃です。

温水つまみ

- 温水温度を調節するときは…
- 温水つまみを回して適温になるように調節してください。
 - 右に回すと温度が高くなり、左に回すと温度が低くなります。
- ※調節可能範囲は約30～40℃です。

- 温水ヒーターを切るときは…
- 温水つまみを左に回してください。

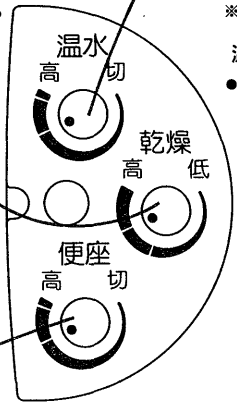

便座つまみ

- 暖房便座の温度調節をするときは…
- 便座つまみを回して適温になるように調節してください。
 - 右に回すと温度が高くなり、左に回すと温度が低くなります。
- ※調節可能範囲は約30～40℃です。
- 暖房便座のヒーターを切るときは…
- 便座つまみを左に回してください。

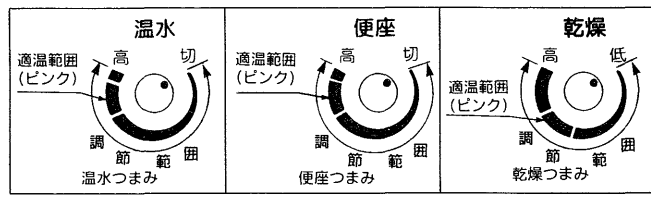

手入れのしかた

金具のお手入れ

めっきした金具は、ときどきミシン油や、カーワックスなどをしませた布でふくと、いつまでも美しい輝きを失いません。



ウォシュレット本体のお手入れ

通常は、柔らかい布などで水ぶきしてください。汚れがひどいときは、適量にうすめた食器用中性洗剤を含ませた布でふきとった後水ぶきしてください。消毒は、逆性石けんを適量にうすめて使用してください。

水をかけないでください
本体や便座に水をかけて洗わないでください。
(故障や事故の原因になります。)

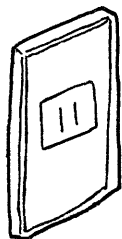

ご注意

お手入れの前には電源プラグを抜いてください。



ご注意

ウォシュレット本体へのトイレ用洗剤、ベンジン、シンナー及びクレンザー、ナイロンたわしなどの使用は、プラスチック・金具を傷めますので絶対にやめてください。
(割れや傷の原因になります。)



ノズルの掃除のしかたは11ページをご覧ください。

便器が詰まったとき

万一、汚物や紙などが詰まったときは、ラバーカップを使用し、次の要領で詰まりを取ってください。

1. 便器の排水口をふさぐように、ラバーカップを押しつける。
2. 勢いよく手前に引いたり、押したり、数回繰り返す。

※透明ビニールでカバーしておくと汚水の飛び散るのを防ぐことができます。

ラバーカップは、百貨店、スーパー、金物店などで販売されています。

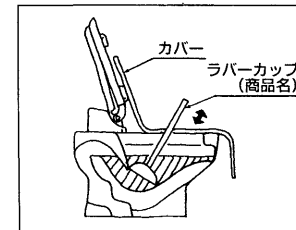



使用上の注意

ノズルの掃除のしかた

- ノズルから吐水させずに伸出し、停止させることができます。
- ノズルの掃除が簡単にできます。

ノズル伸出のさせかた

1. 便座・便ふたを立て、本体操作部の止スイッチ  を3秒以上押し続けてください。
 2. ノズルが伸出し、停止したら止スイッチ  から手を離してください。
- ※止スイッチ  を10秒以上押し続けるとノズルが自動的に収納し、故障表示モード(➡P.19)に切り替えます。

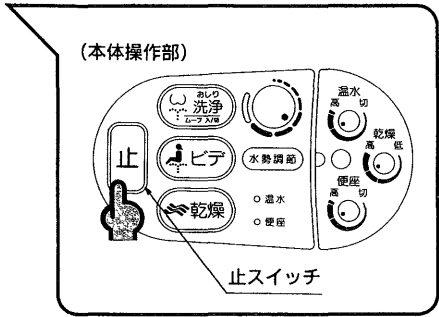

ノズルの掃除のしかた

- 通常は柔らかい布で水ぶきしてください。
- ※汚れがひどいときは適量にうすめた食器用中性洗剤を含ませた布でふきとった後、水ぶきを行ってください。
- ※ノズルの先端を無理に引張ったり、回したりしないでください。

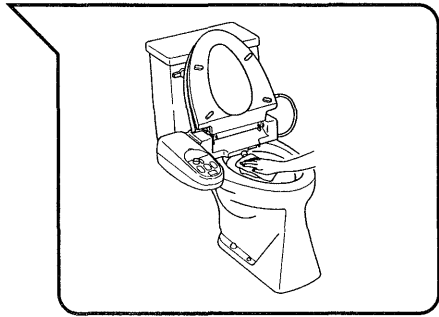

ノズル収納のさせかた

- ノズルの掃除が終わったら、再び止スイッチ  を押しください。(ノズルが収納し、自動的にノズルを洗浄します。)

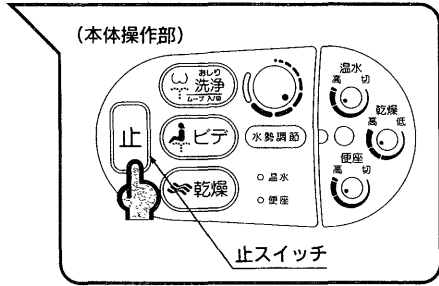

※ノズル掃除中は、手など体の一部が便座に触れないようにしてください。
 ノズルが自動的に収納されます。
 *伸出したノズルは5分後に自動的に収納されます。

安全のために次のことは必ず守ってください。

- 下半身麻ひなど温度感覚のない方が長時間ご使用のときは便座つまみを「切」にして使用してください。(低温やけどを起こすことがあります。)
- また、温風で局部を乾燥する場合は温風温度を「低」にして使用してください。

- 温風吹き出し口に指を入れたり、ふさいだりしないでください。(やけどしたり、故障することがあります。)



- 便ふたや本体の上に乗ったり、重いものを乗せないでください。(割れたり、故障することがあります。)



- 直流電源や200V電源で使用しないでください。(火災の原因になります。)

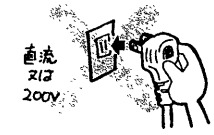

- コードを乱暴に扱ったり、ガタついているコンセントを使わないでください。(火災の原因になります。)

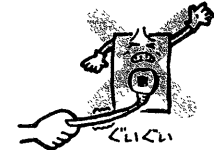

このようなことにも注意してください。

- 小さなお子様やお年寄りの方が使用されるときは周囲の方が十分注意してあげてください。

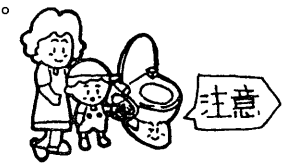

- 座ったまま後の便ふたに寄りかからないでください。(傷ついたり、割れたりすることがあります。)



- 連結管に力を加えないでください。(抜けて、漏水することがあります。)

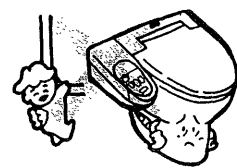

- 直射日光が当たらないようにしてください。(変色や、暖房便座の温度ムラが生じたり、することがあります。)

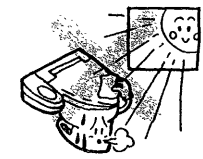

寒冷地用の場合の凍結予防方法

寒冷地用ウォシュレットには、配管及び器具内の水抜きができるように水抜プラグと水抜栓を設けています。
凍結の恐れがあるときは、次の要領で処置してください。

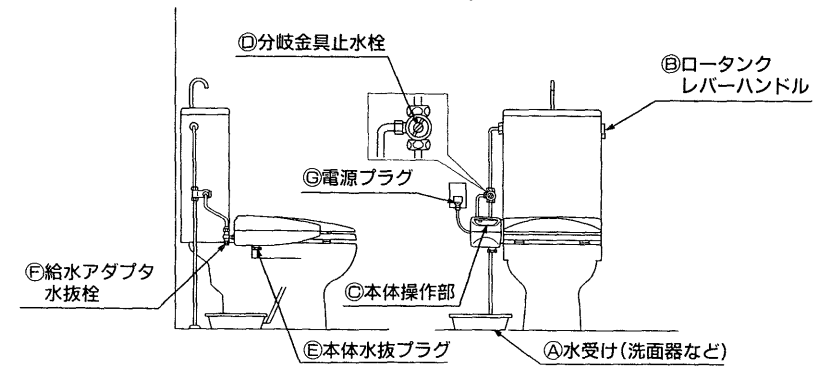

日常の凍結予防方法

水抜きをする前に

- 器具の溜水を保温するため、電源プラグは差込んだままにし、便座つまみを「入」の状態にしておいてください。

水抜き方法

1. 水抜栓又はロータンク止水栓を開めます。
2. 水受けをおきます。
 - 給水アダプタ④下部に、洗面器などの水受け⑥を置いてください。
3. 水を排出します。
 - ロータンクレバーハンドル③を操作して、ロータンク内の水を排出してください。
 - ※ 分岐金具止水栓①が「開」状態であることを確認してください。
4. 水を抜きます。
 - 給水アダプタ水抜栓⑤を外れるまでゆるめて水を抜いてください。
5. 水を抜き終わったら…
 - 水抜栓⑤を本体側に確実にあたるまで締付けてください。
 - ※ ロータンク及び便器の凍結予防のため水を流動させる場合は、分岐金具止水栓①を閉めた後、水抜栓又はロータンク止水栓を開いてロータンク側にだけ給水してください。

水抜き後の再通水の方法

1. 水抜栓又はロータンク止水栓を開きます。
 - ※ 分岐金具止水栓①が「開」状態であることを確認してください。
2. 洗浄ノズルから水を吐水させます。

このようなことにも注意してください。

- 男子小便時には、洗浄ノズルや温風吹き口に小便がかからないよう注意してください。
(故障の原因になります)



- 長期間使用しないときは、電源プラグを抜いておいてください。



- 洗浄中に停電したときはそのまましておいてください。洗浄ノズルは再通電されると自動収納しますので押込まないでください。(故障の原因になります)



※再通電時に異音のすることがありますが故障ではありません。

- 雷が発生しているときは、電源プラグを抜いてください。
(故障の原因になります)



- 長期間使用しないときは、万一の漏水を防ぐため、分岐金具止水栓を閉めておいてください。

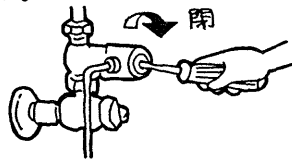

- 便器にはトイレットペーパー以外のものは流さないでください。また、多量の紙を一度にまとめて流さないでください。
(誤って物を落としたときは、詰まる原因になりますので水を流す前に拾い上げてください。)

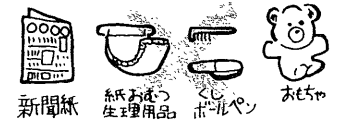

凍結のおそれがあるときはつぎのことに注意してください。

- (1) 暖房するなどして周囲の温度が氷点下にならないようにしてください。
 - (2) 暖房できない場合は次の全処置を行ってください。
 - 電源プラグを差込んだままにし、便座を「入」の状態にしておいてください。
 - 給水金具や連結管は、市販のテープヒーター等を取付けるなどして保温してください。
- なお、万一の凍結破損による漏水事故を予防するため、止水栓は閉めておいてください。

点検・確認

正常に機能が発揮できるようときどき次の点検をしてください。

分岐金具の点検・掃除

- ストレーナの点検
ストレーナが詰まると、おしり洗浄、ビデ洗浄時の水勢が弱くなります。
ときどき次の手順でストレーナの掃除をしてください。
- ストレーナの掃除
 1. 分岐金具止水栓を右に回して開けてください。
 2. ストレーナふたを左に回して外してください。
 3. ストレーナを出して、ブラシなどで掃除してください。
 4. ストレーナを元の位置にもどし、ストレーナふたを取付けてください。
ストレーナは突起部をふたに差込んだのち本体に組込んでください。

※分岐金具止水栓の開閉、及びストレーナふたの取付け・取外しは、市販の⊖ドライバーで行ってください。組込んだ後は水漏れのないことを確認してください。

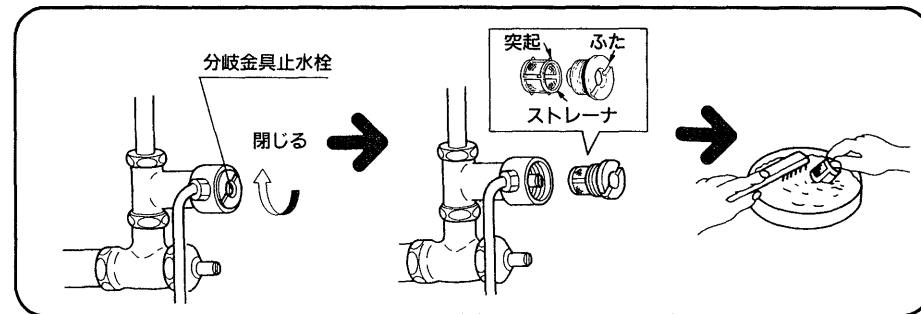

- 腕を便座面にのせ、おしり洗浄スイッチ (Ⓜ) (又はビデスイッチ (Ⓜ)) (ⓐ) を押して洗浄ノズルからの吐水を手のひらで受けてください。(P. 4 使用前にの5項イラスト参照)
- 残水の凍結のため温水が出ないときは…
分岐金具及び給水アダプタ内の残水が凍結していることがありますので、ドライヤー又はお湯に浸した布で、分岐金具及び給水アダプタ部を温めてください。

長期間使用しない場合の凍結予防方法

水抜き方法

1. 水抜き栓又はロータンク止水栓を開めます。
2. 水受けをおきます。
 - 本体水抜きプラグ (Ⓜ) 及び給水アダプタ (Ⓜ) 下部に、洗面器などの水受け (ⓐ) をおいてください。
3. 水を排出します。
 - ロータンクレバーハンドル (Ⓜ) を操作してロータンク内の水を排出してください。

※分岐金具止水栓 (ⓐ) が「開」状態であることを確認してください。
4. ノズルを伸出状態にします。
 - 手のひらを便座面にのせ、おしり洗浄スイッチ (Ⓜ) (又はビデスイッチ (Ⓜ)) (ⓐ) を押してノズルの水抜きを行ってください。
5. 水を抜きます。
 - 本体水抜きプラグ (Ⓜ) 及び給水アダプタ水抜き栓 (Ⓜ) を外れるまでゆるめて水を抜いてください。本体から約100ccの水が出ます。
6. 水を抜き終わったら…
 - 本体水抜きプラグ (Ⓜ) 及び給水アダプタ水抜き栓 (Ⓜ) を本体側に確実にあたるまで締付けてください。
 - 止スイッチ (Ⓜ) (ⓐ) を押して洗浄ノズルが収納している事を確認した後、電源プラグ (Ⓜ) を抜いてください。

※ロータンク及び便器の凍結予防のため水を流動させる場合は、分岐金具止水栓 (ⓐ) を開めた後、水抜き栓又はロータンク止水栓を開いてロータンク側にだけ給水してください。

水抜き後の再通水の方法

1. 水抜き栓又はロータンク止水栓を開きます。
 - 分岐金具止水栓 (ⓐ) が「開」状態であることを確認してください。
2. 洗浄ノズルから水を吐水させます。
 - 腕を便座面にのせ、おしり洗浄スイッチ (Ⓜ) (又はビデスイッチ (Ⓜ)) (ⓐ) を押して洗浄ノズルからの吐水を手のひらで受けてください。
 - 残水が凍結したためおしり洗浄スイッチ (Ⓜ) (又はビデスイッチ (Ⓜ)) (ⓐ) を押しても作動も吐水もしないときは…
必ず止スイッチ (Ⓜ) (ⓐ) を押してください。
便座つまみを「入」の状態、トイレ室内を暖房して器具内部の残水の自然解水をまってから使用してください。

アフターサービスについて

保証書（別に添付してあります。）

- 保証書はお取付工事店又は販売店からお渡ししますので必ず「店名・取付日」等の記入をお確めになり保証書をよくお読みの後、大切に保存してください。
- 保証期間はお取付けの日から1ヵ年です。

補修用性能部品の最低保有期間

- ウォシュレットの補修用性能部品の最低保有期間は、製造打切後6年です。なお、補修用性能部品とは、その製品の性能を維持するために必要な部品です。

保証期間中に修理を依頼されるとき

- もう一度ご愛用のしおりをよくお読みいただきご確認のうえ、なお異常のあるときにはお求めのお取付工事店・販売店又は東陶メンテナンス㈱☎0120-1010-05（フリーダイヤル）に修理を依頼してください。保証書の記載内容により修理いたします。

〈連絡していただきたい内容〉

- ご住所・ご氏名・電話番号
- 製品名・品番（TCF…）・お取付日（保証書をご覧ください。）
- 故障内容・異常状況（できるだけ詳しく。）
- 訪問ご希望日

保証期間経過後修理を依頼されるとき

- お求めのお取付工事店・販売店又は東陶メンテナンス㈱☎0120-1010-05（フリーダイヤル）にまずご相談ください。
修理により製品の機能が維持できる場合には、ご要望により有料で修理いたします。

修理を依頼される前にご確認ください。

- 次のような症状は異常ではありません。
- ※暖房便座開閉時に音がしますが、これは男子小便時の便座倒れ防止機能の作動音で異常ではありません。
- ※本体から「ジュー」「ジー」という周期的な音が聞こえることがあります。
これは洗浄水を加温するときの音ですので、異常ではありません。





- 次のような原因ではありませんか。

| 症 状 | 確認するところ |
|----------------|--|
| おしり・ビデ洗浄水が出ない。 | <ul style="list-style-type: none"> ●電源プラグはコンセントに確実に差込まれていますか。 ●停電していませんか。 ●ロータンク止水栓、分岐金具止水栓は閉じていませんか。 ●断水していませんか。 ●分岐金具のストレーナが詰まっていますか。 |
| 水勢が弱い | <ul style="list-style-type: none"> ●水勢調節つまみが「弱」側になっていませんか。 ●ロータンク止水栓は十分開いていますか。 ●分岐金具止水栓は十分開いていますか。 ●分岐金具のストレーナが詰まっていますか。 |
| 洗浄水が温かくなかない。 | <ul style="list-style-type: none"> ●温水つまみが「切」になっていませんか。 ●温水つまみが「切」側になっていませんか。 ●冬場など給水温度が低い時に水勢調節つまみが「強」側になっていませんか。 |
| 暖房便座が温かくなかない。 | <ul style="list-style-type: none"> ●便座つまみが「切」になっていませんか。 ●便座つまみが「切」側になっていませんか。 |
| 温風温度が低い。 | <ul style="list-style-type: none"> ●乾燥つまみが「低」になっていませんか。 |

故障したときは

- 故障したときは電源プラグを抜き、止水栓を開め、ただちに、修理をお取付工事店・お求めの販売店又は東陶メンテナンス㈱☎0120-1010-05(フリーダイヤル)にご依頼ください。
そのとき 故障内容の確認方法 で故障内容を確認し、その結果もご連絡ください。
なお、ご不明な点がございましたら、もよりのTOTO支社・支店・営業所にお問い合わせください。
- 電気部品の修理には特殊な技術が必要です。ご自身での修理は絶対にやめてください。

故障内容の確認方法

- 故障内容は次の方法で本体操作部の2つの表示ランプ(温水ランプ、便座ランプ)を故障表示モードに切替えて確認してください。
1. 止スイッチ  を10秒以上押し続けると2つの表示ランプが2秒間点灯し、その後故障内容をランプの点滅でお知らせします。(第1ステップ故障表示モード)
 2. 2つの表示ランプの点滅を下表と照らし合わせることで故障内容がわかります。
 3. 次に止スイッチ  を押したまま、おしり洗浄スイッチ  を押すと第2ステップの故障表示モードとなります。
 4. おしり洗浄スイッチ  を離すと第2ステップの故障表示モードは解除され、第1ステップとなり、止スイッチ  を離すと故障表示モードは全て解除されます。

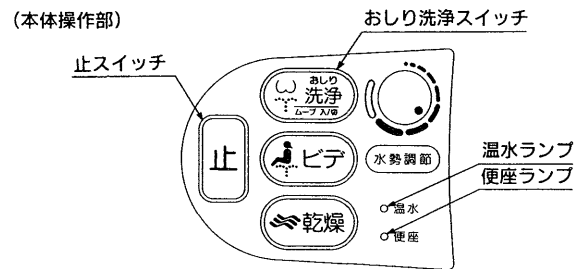

| ステップ | 1 | | 2 | | 1又は2 | |
|-------------------------|----------|----------|----------|----------|------|---|
| 故障内容 | 温水センサー断線 | 便座センサー断線 | 温風センサー断線 | 温水センサー短絡 | 正常 | |
| 表示ランプ (○:点滅 ×:消灯) | 温水 | ○ | × | × | ○ | × |
| | 便座 | × | ○ | ○ | × | × |

- 止スイッチ  を押してから数秒後にノズルが吐水せずに入ったん伸出・収納する場合があります。

定期点検のおすすめ(有料)

- 定期点検について
安心して末永く快適にご使用いただくために、お買い上げより3年以上たったものは定期点検をおすすめします。
なお、点検はお取付工事店、販売店又は東陶メンテナンス㈱☎0120-1010-05(フリーダイヤル)にご依頼ください。

仕様

| 項目 | 内容 | |
|----------------------|---|---|
| 定格 | 交流100V-1275W 50/60Hz | |
| 1時間当りの標準消費電力量 | 26Wh(1日12回使用で年間平均) | |
| 電源コード | 有効長さ1.0m | |
| 洗浄装置 | 吐水量 | 吐水量調節範囲 0.3~0.65Q/分(水压1.0kgf/cm ²)のとき |
| | 吐水温度 | 温度調節範囲 約30~40°C |
| | ヒーター容量 | 1220W |
| | 洗浄方式 | ムーブ洗浄機能付(おしり洗浄時のみ) |
| | 安全装置 | 温度過昇防止器(手動復帰式バイメタル) 空焚き防止フロートスイッチ |
| | 逆流防止 | 逆止弁及びバキュームブレーカ付 |
| 乾燥装置 (乾燥機能付の場合のみ) | 温風温度 | 温度調節範囲 約40~59°C |
| | ヒーター容量 | 350W |
| | 安全装置 | 温度ヒューズ |
| 暖房便座 | 表面温度 | 温度調節範囲 約30~40°C |
| | ヒーター容量 | 55W |
| | 安全装置 | 温度ヒューズ |
| 給水圧力 | 最低必要水压0.5kgf/cm ² 最高水压7.5kgf/cm ² | |
| 周囲使用温度範囲 | 0~40°C | |
| 製品寸法 | 洗落し便器用 | 幅53cm 奥行49cm 高さ12cm |
| | その他の便器用 | 幅53cm 奥行52cm 高さ12cm |
| 製品重量 | 5.5kgf | |

アフターサービスについてのご用命は、お取付工事店・販売店又は下記へご連絡ください。



フリーダイヤル

0120-1010-05

東陶メンテナンス(株)

東陶メンテナンス(株)事業所一覧

| | | | | |
|-------|--------|--------|----------------------------------|---------------|
| 北海道 | 札幌支店 | 〒060 | 札幌市中央区南3条西12-320-8 札幌森ビル2F | (011)261-2299 |
| | 旭川出張所 | 〒070 | 旭川市六条通り7-31 日本団体生命旭川ビル | (0166)25-2945 |
| | 帯広出張所 | 〒080 | 帯広市大通南9-4 帯広東邦生命ビル | (0155)28-3616 |
| | 函館出張所 | 〒040 | 函館市本町8-18 日本団体生命函館ビル5F | (0139)54-4101 |
| 東北 | 仙台出張所 | 〒085 | 仙台市錦町5-3 ミツ輪ビル | (0154)25-4677 |
| | 仙台営業所 | 〒980 | 仙台市青葉区一番町3-5-4 仙台測器社テークビル5F | (022)227-6033 |
| | 郡山出張所 | 〒963 | 郡山市虎丸町21-10 日本団体生命郡山ビル | (0249)34-5510 |
| | 盛岡出張所 | 〒020 | 盛岡市盛岡駅前通15-20 ニッセイ盛岡駅前ビル | (0185)54-3532 |
| 関東 | 山形出張所 | 〒990 | 山形市香澄町2-2-31 東京生命山形ビル | (0236)42-4316 |
| | 秋田出張所 | 〒010 | 秋田市中通り2-4-19 商工中金第一生命秋田ビル | (0188)36-1010 |
| | 青森出張所 | 〒030 | 青森市本町1-2-15 青森本町第一生命ビル | (0177)77-5254 |
| | 東京支店 | 〒131 | 墨田区向島3-44-1 | (03)5608-1060 |
| 中部 | 横浜営業所 | 〒222 | 横浜市港北区新横浜2-12-11 光正第3ビル9階 | (045)471-2777 |
| | 大宮営業所 | 〒330 | 大宮市仲町3-13-1 住友生命大宮第二ビル | (048)642-3421 |
| | 千葉営業所 | 〒280 | 千葉市中央3-14-14 日企中央ビル2F | (043)221-1010 |
| | 水戸出張所 | 〒310 | 水戸市城南1-1-6 日本団体生命水戸ビル | (0292)21-9361 |
| 近畿 | 前橋出張所 | 〒371 | 前橋市大手町2-6-20 安田生命前橋ビル5F | (0272)24-8766 |
| | 宇都宮出張所 | 〒320 | 宇都宮市大通1-4-24 住友生命ビル | (0286)21-8832 |
| | 甲府出張所 | 〒400 | 甲府市丸の内3-32-11 住友生命丸の内ビル | (0552)28-8033 |
| | 新潟出張所 | 〒950 | 新潟市南笹口1-1-54 明治生命新潟駅前ビル | (025)244-7774 |
| 北陸 | 厚木出張所 | 〒243 | 厚木市中町2-8-13 厚木三井ビル3F | (0462)24-3851 |
| | 名古屋支店 | 〒466 | 名古屋市昭和区緑町3-26 原芳ビル2F | (052)741-1311 |
| | 静岡出張所 | 〒420 | 静岡市常盤町2-13-1 住友生命静岡常盤ビル | (054)254-2405 |
| | 三重出張所 | 〒514 | 津市栄町3-115 安田火災三重ビル | (0592)25-3117 |
| 中国 | 長野出張所 | 〒380 | 長野市鶴賀1415 大通りセンタービル | (0262)33-3161 |
| | 松本出張所 | 〒390 | 松本市深志2-5-26 松本第一ビル4F | (0263)36-7444 |
| | 岐阜出張所 | 〒500 | 岐阜市江添2-8-12 | (0582)72-2040 |
| | 東莞出張所 | 〒444 | 岡崎市明大寺本町3-17 角金ビル | (0564)25-0161 |
| 四国 | 浜松出張所 | 〒430 | 浜松市元城219-21 浜松元城町第一生命ビル | (053)455-2510 |
| | 大阪支店 | 〒532 | 大阪市淀川区西中島6-8-31 花原第六ビル4F | (06)308-5601 |
| | 京都出張所 | 〒600 | 京都市下京区大宮通四條下ル四條大宮町2 日本生命四條大宮ビル | (075)822-4520 |
| | 神戸出張所 | 〒650 | 神戸市中央区京町75-2 朝日生命神戸京町ビル | (078)391-7897 |
| 九州・沖縄 | 大阪南出張所 | 〒596 | 岸和田市宮本町27-1 泉州ビル | (0724)32-1010 |
| | 奈良出張所 | 〒630 | 奈良市大宮町3-4-29 大宮西田ビル | (0742)34-4991 |
| | 和歌山出張所 | 〒640 | 和歌山市黒田84-1 阪和第一ビル | (0734)74-5095 |
| | 姫路出張所 | 〒670 | 姫路市南駅前町37 太陽生命姫路ビル | (0792)84-1119 |
| 九州・沖縄 | 滋賀出張所 | 〒525 | 草津市大路2-13-27 辻第三ビル | (0775)65-3604 |
| | 金沢営業所 | 〒920 | 金沢市高岡町1-39 住友生命金沢高岡町ビル | (0762)23-6272 |
| | 富山出張所 | 〒930 | 富山市諏訪川原2-2-3 | (0764)24-4081 |
| | 福井出張所 | 〒910 | 福井市松本4-11-9 IWAビル | (0776)25-0588 |
| 九州・沖縄 | 広島営業所 | 〒730 | 広島市中区中島町2-22 三浦ビル5F | (082)240-9611 |
| | 岡山出張所 | 〒700 | 岡山市磨屋町10-20 磨屋町ビル | (086)222-2360 |
| | 山口出張所 | 〒754 | 山口県吉敷郡小郡町大字上郷1589-4 第二小郡インタービル3F | (0839)37-4110 |
| | 鳥取出張所 | 〒680 | 鳥取市藤町115-1 鳥取駅前第一生命ビル | (0857)29-4969 |
| 九州・沖縄 | 福山出張所 | 〒720 | 福山市藤町1-1-24 住友生命福山ビル | (0849)32-0660 |
| | 松江出張所 | 〒690 | 松江市朝日町宇伊勢宮477-17 明治生命松江駅前ビル | (0852)24-1110 |
| | 高松営業所 | 〒760 | 高松市東田町1-3 第二観光ビル7F | (0878)33-7822 |
| | 松山出張所 | 〒790 | 松山市二番町3-6-5 明治生命松山二番町ビル | (0899)41-6323 |
| 九州・沖縄 | 高知出張所 | 〒780 | 高知市菜園場町1-21 住宅総合ビル | (0888)83-4384 |
| | 徳島出張所 | 〒770 | 徳島市八百屋町2-7 朝日生命徳島ビル | (0886)52-1010 |
| | 福岡支店 | 〒810 | 福岡市中央区渡辺通2-4-8 福岡小学館ビル | (092)714-6526 |
| | 北九州営業所 | 〒802 | 北九州市小倉北区真船町3-8 | (093)941-2731 |
| 九州・沖縄 | 長崎出張所 | 〒850 | 長崎市興善町2-21 明治生命長崎興善町ビル | (0958)26-4557 |
| | 大分出張所 | 〒870 | 大分市中島西2-1-3 日本火災大分ビル3F | (0975)36-7221 |
| | 熊本出張所 | 〒862 | 熊本市田迎町田井島780 | (096)379-6900 |
| | 宮崎出張所 | 〒890 | 宮崎市高千穂通1-6-35 住友生命ビル | (0985)28-7395 |
| 九州・沖縄 | 鹿児島出張所 | 〒892 | 鹿児島市加治屋町12-7 日本生命鹿児島加治屋町ビル | (0992)22-1373 |
| | 沖縄出張所 | 〒901-2 | 浦添市伊祖2-24-1 | (098)879-3010 |
| | 佐賀出張所 | 〒840 | 佐賀市神野東4-6-15 日証ビル2F | (0952)30-2178 |
| | 久留米出張所 | 〒830 | 久留米市日吉町16-18 久留米センタービル7F | (0942)37-2045 |

事業所名・住所・TELは変更する場合がございますのでご了承ください。

●メモされておくと便利です。

| 購入年月日 | 購入店名 |
|-------|--------|
| 年 月 日 | 電話 () |