

## ウォシュレットS $\alpha$ <sup>アルファ</sup> 洗淨乾燥暖房便座 (ポンプ給水式)

商品のお問合せはTOTOお客様相談室へ



**0120-03-1010**

受付時間9:00~17:30(土・日・祝日を除く)

アフターサービスについてのご用命は東陶メンテナンス課へ



**0120-1010-05**

受付時間9:00~20:00

※詳しくは本誌のアフターサービスページをご覧ください

## TOTO ご愛用のしおり

■このたびは、TOTOウォシュレットをお求めいただきまして、まことにありがとうございました。

このしおりをよくお読みのうえ、正しくお使いください。

■このしおりは、保証書とともに大切に保存しておいてください。

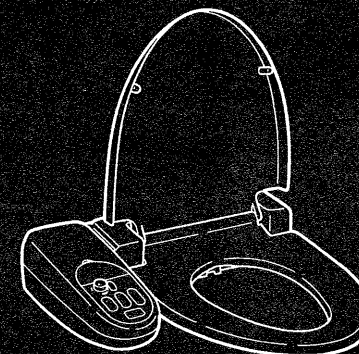

### もくじ

特長	1
各部のなまえ	2
操作部のなまえとはたらき	3

### つかいかた

使用前に	4~5
つかいかた	6~8

### 手入れのしかた・使用上の注意







手入れのしかた	9~11
使用上の注意	12~13
点検・確認	14

### アフターサービス

アフターサービスについて	15~18
仕様	18

# 特長

●ウォシュレット Sα には次の機能があります。

	<b>おしり洗浄機能</b>	●おしりを洗浄します。	6~7ページ
	<b>ビデ洗浄機能</b>	●女性のビデとして使用できます。	6~7ページ
	<b>ムーブ洗浄機能</b>	●洗浄ノズルを前後に揺動し、洗浄効果を高めます。 (おしり洗浄時のみ)	7ページ
	<b>乾燥機能</b> (乾燥機能付の場合のみ)	●ぬれた部分を乾燥します。	7ページ
	<b>暖房便座機能</b>	●便座を温めます。	6ページ
	<b>着座スイッチ機能</b>	●便座に座らないと各機能が使えません。	6ページ

# 各部のなまえ

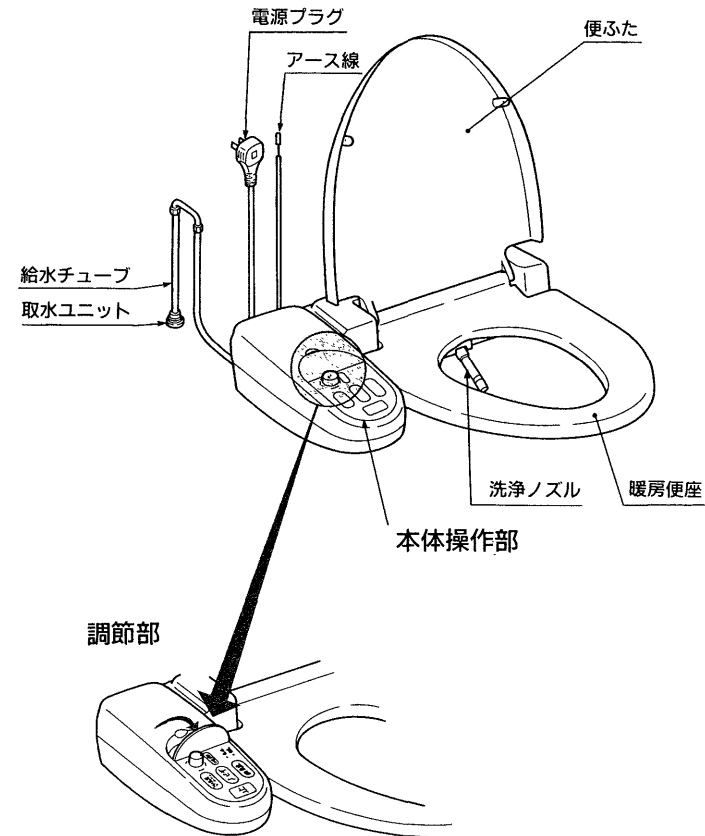

## 付属品

1. 使用方法説明書
2. フック

アフターサービス  
手入れのしかた・使用上の注意  
つかいかた

# 操作部のなまえとはたらき

## 調節部

**温水つまみ**  
温水ヒータの入/切と温度調節をします。

**便座つまみ**  
暖房便座の入/切と温度調節をします。



**乾燥つまみ**  
乾燥温度を調節します。(乾燥機能付の場合のみ)

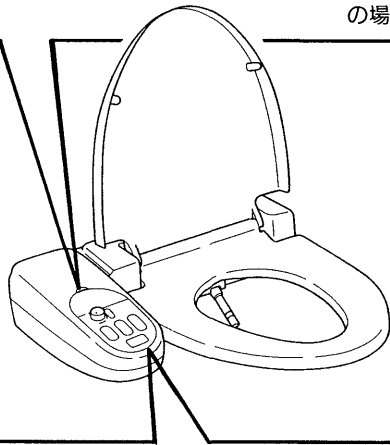

## 本体操作部

**おしり洗浄スイッチ**  
おしりを洗浄します。

**ビデスイッチ**  
ビデとして使えます。

**止スイッチ**  
おしり・ビデ洗浄水、温風が止まります。

**乾燥スイッチ**  
温風が吹き出し、ぬれた部分を乾燥します。(乾燥機能付の場合のみ)

**ムーブスイッチ**  
おしり洗浄中に押しと洗浄ノズルが前後に揺動します。もう1度押しととまります。

**水勢調節つまみ**  
水勢を調節します。

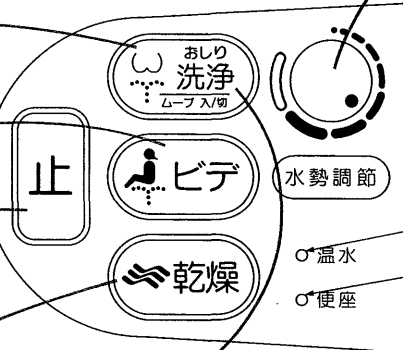

# 使用前に

正常に機能が発揮できるよう、ご使用前に次の確認を行ってください。

**1** 水がかかったり、表面に結露を生じやすいような湿気の多い場所、特に浴室では使用しないでください。(故障・事故の原因になります。)

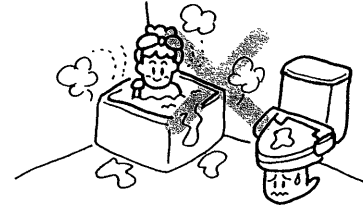

**2** コンセントに電源プラグが差込まれているか確認してください。

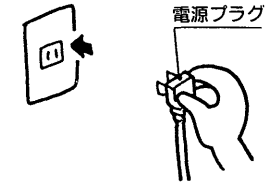

**3** 取水部の次の点を確認してください。

- 取水ユニットがタンクの底面まで沈んでいるか。
- タンク内の器具の作動を妨げていないか。
- 手洗付ロータンクでサブタンクをご使用の場合は、分岐ソケットが手洗管に確実に取付けられているか、またサブタンクのオーバーフローチューブがロータンク側に導かれているか。
- ロータンク内に (サブタンクをご使用の場合は、サブタンク内に)、水が入っているか。

手洗なしロータンクの場合

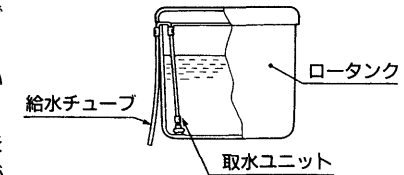

手洗付ロータンク (サブタンクセット) の場合

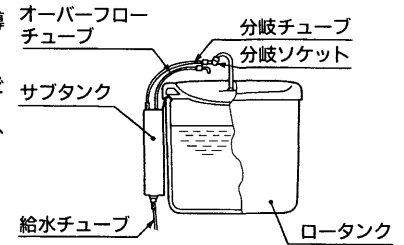

**4** 各チューブ類は、確実に差込まれ、チューブの折れ、水漏れがないか確認してください。

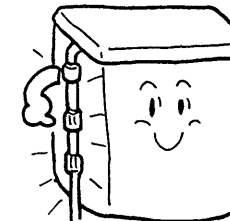

**5** 温水ランプ及び便座ランプが点灯していることを確認してください。点灯していない場合は、調節部の温水・便座つまみを右に回してヒーターを「入」の状態にしてください。

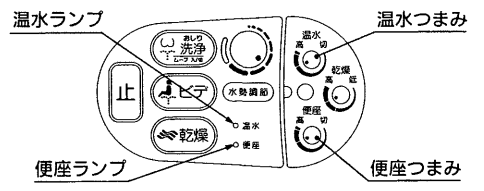

**6** ①腕を便座表面においてください。  
(着座スイッチが作動し、おしり洗浄及びビデ洗浄の動作が可能な状態になります。)  
②おしり洗浄スイッチ(おし)又はビデスイッチ(ビデ)を押してください。

※吐水は手のひらで受けてください。  
便座から腕を離すと吐水は停止します。  
③吐水することを確認したら止スイッチ(止)を押してください。

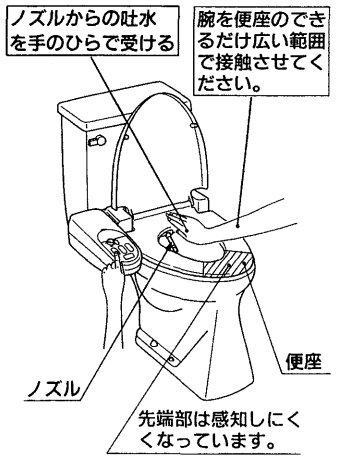

# つかいかた

## 座る

便ふたを開いて便座に座ってください。  
●着座スイッチがはたらき、おしり・ビデ洗浄、乾燥機能が使えますようになります。  
※幼稚園以下のお子様の場合、着座スイッチが作動しないことがあります。  
※使用中に足が床から離れると、着座スイッチが切れることがあります。この場合、再度座り直すと正常に戻ります。  
※便座・便ふたにカバーを使用される場合は、TOTOシートカバー・ふたカバーをお求めください。  
(市販のカバーでは便座が立たなかったり、着座スイッチが誤動作することがあります。)

## 暖房便座

●便座つまみを右に回してください。  
便座ランプが点灯し便座が温かくなります。  
※便座が温まるまで冬で約10分かかります。

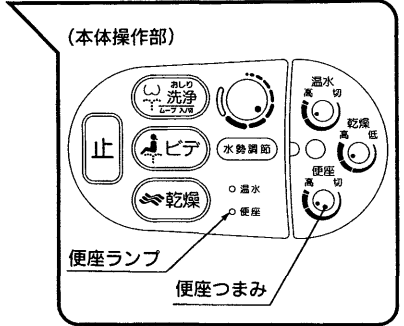

## おしり洗浄・ビデ洗浄

おしりを洗うときは…  
●おしり洗浄スイッチ(おし)を押してください。洗浄ノズルが伸びておしりを洗浄します。  
ビデとして使うときは…  
●ビデスイッチ(ビデ)を押してください。洗浄ノズルが伸びてビデとして使えます。  
水勢を調節するときは…  
●水勢調節つまみをゆっくり回して調節してください。  
●水勢は、つまみを右に回すと強くなり、左に回すと弱くなります。  
※使用の前後でノズルのセルフクリーニングを行います。

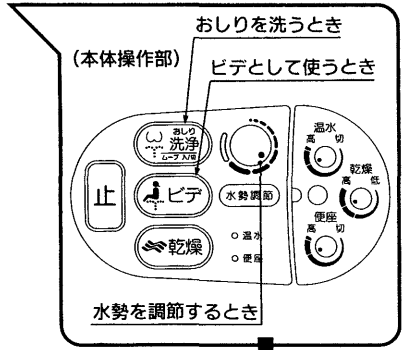

※冬場等で給水温度が低い時、温水つまみを「高」にしても洗浄水が適温まで上がらないことがあります。その時は、水勢を図に示す範囲で適温になるように調整してご使用ください。

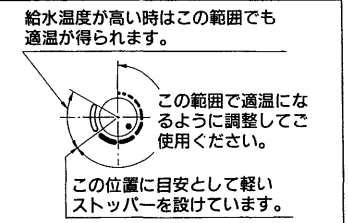

ムーブ洗浄をするときは…(おしり洗浄時のみ)

- おしり洗浄中に再度おしり洗浄スイッチ(おしり洗浄)を押すとムーブ洗浄ができます。
- 再度おしり洗浄スイッチ(おしり洗浄)を押すとムーブ洗浄を停止し、その位置で吐水を続けます。

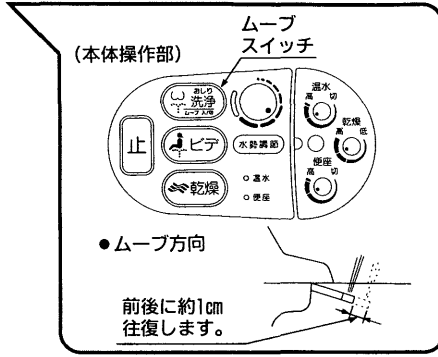

洗浄が終わったら…

- おしり又はビデ洗浄が終わったら止スイッチ(止)を押してください。
- 引き続き、おしり・ビデ洗浄又は乾燥したいときは、そのスイッチを押してください。

※洗浄中、便座に洗浄水の水滴が付着することがあります。  
トイレットペーパーなどでふきとってご使用ください。

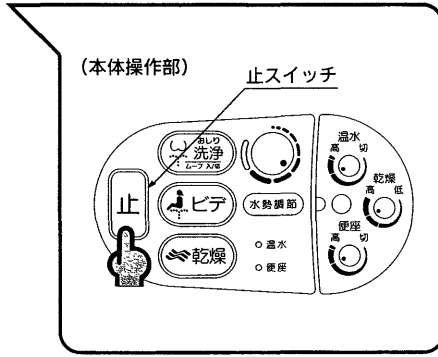

乾燥

- 乾燥スイッチ(乾燥)を押してください。温風でぬれた部分を乾燥します。このとき温風が十分あたるよう体を若干動かしてください。

※あらかじめトイレットペーパーでぬれた部分の水滴をとっておくと早く乾燥します。

- 乾燥が終わったら、止スイッチ(止)を押してください。

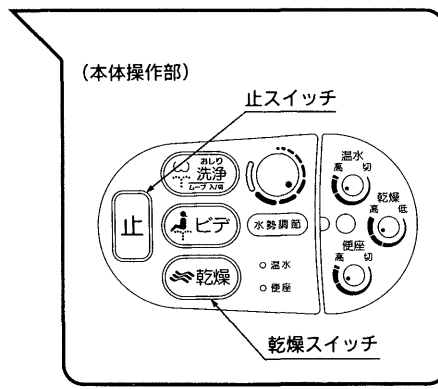

※洗浄の際は噴出する温水が局部に十分あたるよう体を動かしてください。  
※おしり洗浄(又はビデ洗浄)は5分後に、また乾燥は10分後に、自動的に運転を停止します。  
※「おしり洗浄」、「ビデ」、「乾燥」の機能は、便座から立ち上がると同時に停止します。

調節部

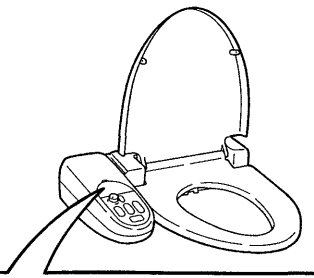

乾燥つまみ

- 温風温度の調節をするときは…
- 温風を出しながら乾燥つまみを回して適温になるように調節してください。
  - 右に回すと温度が高くなり、左に回すと温度が低くなります。
- ※調節可能範囲は約40～59℃です。

温水つまみ

- 温水温度を調節するときは…
- 温水つまみを回して適温になるように調節してください。
  - 右に回すと温度が高くなり、左に回すと温度が低くなります。
- ※調節可能範囲は約30～40℃です。

- 温水ヒーターを切るときは…
- 温水つまみを左に回してください。

便座つまみ

- 暖房便座の温度調節をするときは…
- 便座つまみを回して適温になるように調節してください。
  - 右に回すと温度が高くなり、左に回すと温度が低くなります。
- ※調節可能範囲は約30～40℃です。
- 暖房便座のヒーターを切るときは…
- 便座つまみを左に回してください。

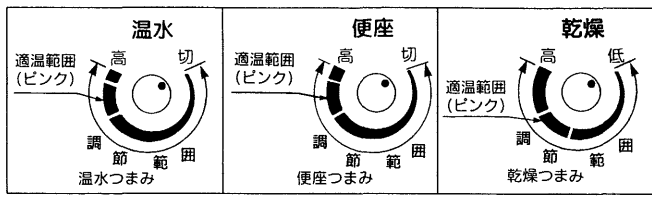

# 手入れのしかた

## ウォシュレット本体のお手入れ

通常は、柔らかい布などで水ぶきしてください。汚れがひどいときは、適量にうすめた食器用中性洗剤を含ませた布でふきとった後水ぶきしてください。消毒は、逆性石けんを適量にうすめて使用してください。

水をかけないでください  
本体や便座に水をかけて洗わないでください。  
(故障や事故の原因になります。)

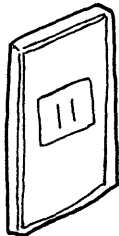

**ご注意**  
お手入れの前には電源プラグを抜いてください。



## ご注意

ウォシュレット本体へのトイレ用洗剤、ベンジン、シンナー及びクレンザー、ナイロンたわしなどの使用は、プラスチック・金具を傷めますので絶対にやめてください。  
(割れや傷の原因になります。)



ノズルの掃除のしかたは11ページをご覧ください。

## 便器が詰まったとき

万一、汚物や紙などが詰まったときは、ラバーカップを使用し、次の要領で詰まりを取ってください。

1. 便器の排水口をふさぐように、ラバーカップを押しつける。
2. 勢いよく手前に引いたり、押したり、数回繰り返す。

※透明ビニールでカバーしておくことで汚水の飛び散るのを防ぐことができます。

ラバーカップは、百貨店、スーパー、金物店などで販売されています。

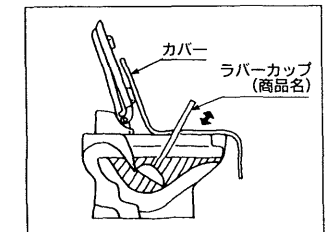



# 使用上の注意

## ノズルの掃除のしかた

- ノズルから吐水させずに伸出し、停止させることができます。  
ノズルの掃除が簡単にできます。

### ノズル伸出のさせかた

1. 便座・便ふたを立て、本体操作部の止スイッチ  を3秒以上押し続けてください。
  2. ノズルが伸出し、停止したら止スイッチ  から手を離してください。
- ※止スイッチ  を10秒以上押し続けるとノズルが自動的に収納し、故障表示モード(→P.17)に切替ります。

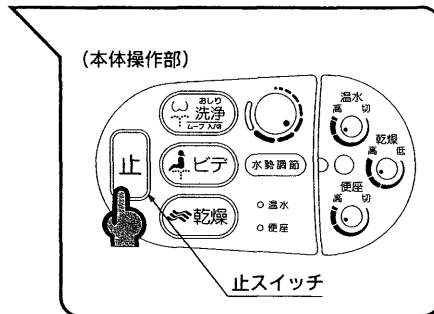

### ノズルの掃除のしかた

- 通常は柔らかい布で水ぶきしてください。
- ※汚れがひどいときは適量にうすめた食器用中性洗剤を含ませた布でふきとった後、水ぶきを行ってください。
- ※ノズルの先端を無理に引張ったり、回したりしないでください。

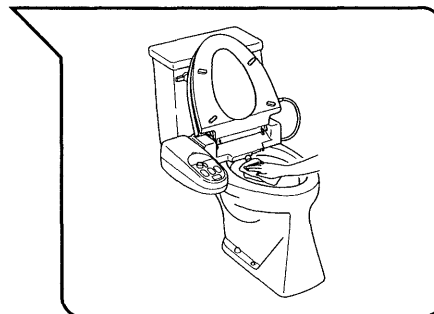

### ノズル収納のさせかた

- ノズルの掃除が終わったら、再び止スイッチ  を押してください。  
(ノズルが収納し、自動的にノズルを洗浄します。)

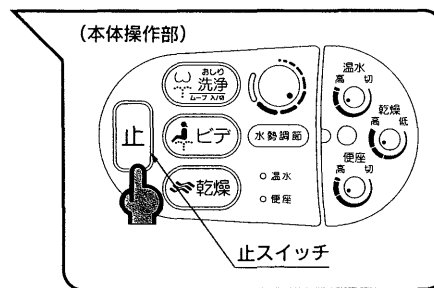

- ※ノズル掃除中は、手など体の一部が便座に触れないようにしてください。  
ノズルが自動的に収納されます。
- ※伸出したノズルは5分後に自動的に収納されます。

安全のために次のことは必ず守ってください。

- 下半身麻ひなど温度感覚のない方が長時間ご使用のときは便座つまみを「切」にして使用してください。(低温やけどを起こすことがあります。)  
また、温風で局部を乾燥する場合は温風温度を「低」にして使用してください。
- 温風吹き出し口に指を入れたり、ふさいだりしないでください。  
(やけどしたり、故障することがあります。)
- 便ふたや本体の上に乗ったり、重いものを乗せないでください。  
(割れたり、故障することがあります。)
- 直流電源や200V電源で使用しないでください。  
(火災の原因になります。)
- コードを乱暴に扱ったり、ガタついているコンセントを使わないでください。  
(火災の原因になります。)

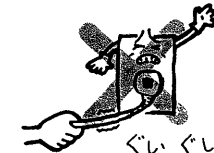
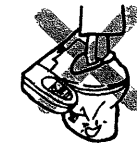
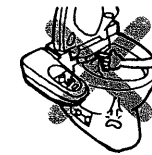

このようなことにも注意してください。

- 小さなお子様やお年寄りの方が使用されるときは周囲の方が十分注意してあげてください。
- 座ったまま後の便ふたに寄りかからないでください。(傷いたり、割れたりすることがあります。)
- 直射日光が当たらないようにしてください。  
(変色や、暖房便座の温度ムラが生じたり、することがあります。)
- 男子小便時には、洗浄ノズルや温風吹き出し口に小便がかからないよう注意してください。  
(故障の原因になります。)

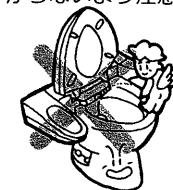
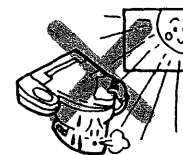
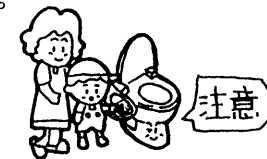

# 点検・確認

正常に機能が発揮できるようにときどき次の点検をしてください。

## 取水ユニットの点検・掃除

- ストレーナの点検  
 ストレーナが詰まると、おしり洗浄、ビデ洗浄時の水勢が弱くなります。  
 ときどき次の手順でストレーナの掃除をしてください。
- ストレーナの掃除  
 手洗なしロータンクの場合  
 ストレーナは取水ユニットに入っています。  
 1. ロータンクふたを外し、取水ユニットを取出してください。  
 2. 取水ユニットふたを外しストレーナを取出して、ストレーナに詰まったごみをブラシなどで取除いてください。  
 3. ストレーナ掃除後、元のように組込んでください。

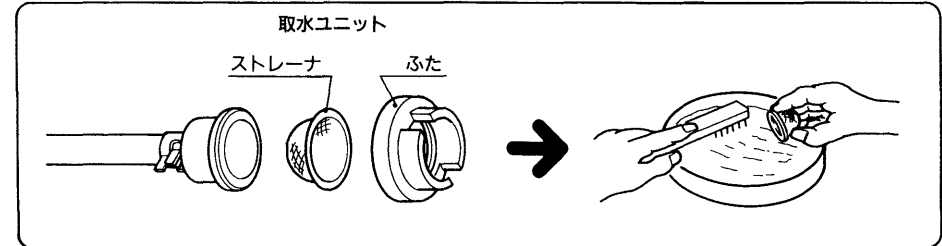

- 手洗付ロータンク（サブタンクセット）の場合  
 ストレーナはサブタンクの給水チューブ取出部に入っています。
1. サブタンク出口部のキャップを左に回し取外してください。  
 ※このときサブタンク内の水が抜けますので、洗面器などで水受けしてください。
  2. ストレーナ掃除後、元のように組込んでください。
  4. 組込んだ後、ロータンクレバーハンドルを操作してサブタンク内に給水し、水漏れのないことを確認してください。

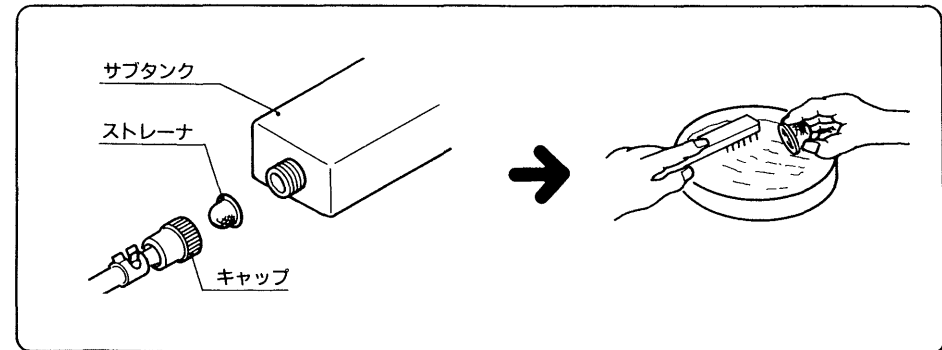

このようなことにも注意してください。

- |  |  |
|--|--|
| <ul style="list-style-type: none"> <li>● ロータンク（又はサブタンク）内に水がない状態で、洗浄操作をしないでください。（故障の原因となります。）<br/> </li> </ul>   | <ul style="list-style-type: none"> <li>● 長期間使用しないときは、電源プラグを抜いておいてください。<br/> </li> </ul>   |
| <ul style="list-style-type: none"> <li>● 洗浄中に停電したときはそのままにしておいてください。洗浄ノズルは再通電されると自動収納しますので押込まないでください。（故障の原因になります。）<br/>                 ※再通電時に異音のすることがありますが故障ではありません。<br/> </li> </ul> | <ul style="list-style-type: none"> <li>● 雷が発生しているときは、電源プラグを抜いてください。（故障の原因になります。）<br/> </li> </ul>   |
| <ul style="list-style-type: none"> <li>● ロータンク（又はサブタンク）には消毒液や洗浄液などの薬品を入れしないでください。（故障の原因になったり、薬品で皮膚がかぶれることがあります。）<br/> </li> </ul>   | <ul style="list-style-type: none"> <li>● 便器にはトイレトーパー以外のものは流さないでください。また、多量の紙を一度にまとめて流さないでください。（誤って物を落としたときは、詰まる原因になりますので水を流す前に拾い上げてください。）<br/> </li> </ul> |

凍結のおそれがあるときはつぎのことに注意してください。

- (1) 暖房するなどして周囲の温度が氷点下にならないようにしてください。
- (2) 暖房できない場合は次の処置を行ってください。
  - 電源プラグを差込んだままにし、便座を「入」の状態にしておいてください。



# アフターサービスについて

## 保証書 (別に添付してあります。)

- 保証書はお取付工事店又は販売店からお渡しますので必ず「店名・取付日」等の記入をお確めになり保証書をよくお読みの後、大切に保存してください。
- 保証期間は取付けの日から1ヵ年です。

## 補修用性能部品の最低保有期間

- ウォシュレットの補修用性能部品の最低保有期間は、製造打切後6年です。なお、補修用性能部品とは、その製品の性能を維持するために必要な部品です。

## 保証期間中に修理を依頼されるとき

- もう一度ご愛用のしおりをよくお読みいただきご確認のうえ、なお異常のあるときにはお求めのお取付工事店・販売店又は東陶メンテナンス㈱☎0120-1010-05(フリーダイヤル)に修理を依頼してください。保証書の記載内容により修理いたします。

(連絡していただきたい内容)

- ご住所・ご氏名・電話番号
- 製品名・品番(TOF…)・お取付日(保証書をご覧ください。)
- 故障内容・異常状況(できるだけ詳しく。)
- 訪問ご希望日

## 保証期間経過後修理を依頼されるとき

- お求めのお取付工事店・販売店又は東陶メンテナンス㈱☎0120-1010-05(フリーダイヤル)にまずご相談ください。  
修理により製品の機能が維持できる場合には、ご希望により有料で修理いたします。

## 修理を依頼される前にご確認ください。

- 次のような症状は異常ではありません。
- ※暖房便座開閉時に音がしますが、これは男子小便時の便座倒れ防止機能の作動音で異常ではありません。
- ※本体から「ジュー」「ジー」という周期的な音がきこえることがあります。  
これは洗浄水を加温するときの音ですので、異常ではありません。





- 次のような原因ではありませんか。

症 状	確認するところ
おしり・ビデ洗 浄水が出ない。	<ul style="list-style-type: none"> <li>●電源プラグはコンセントに確実に差込まれていますか。</li> <li>●停電していませんか。</li> <li>●ロータンク止水栓は閉じていませんか。</li> <li>●断水していませんか。</li> <li>●取水ユニット(又はサブタンク出口部)のストレーナが詰まっていますか。</li> <li>●ロータンク(又はサブタンク)に水はたまっていますか。</li> </ul>
水勢が弱い	<ul style="list-style-type: none"> <li>●水勢調節つまみが「弱」側になっていませんか。</li> <li>●取水ユニット(又はサブタンク出口部)のストレーナが詰まっていますか。</li> </ul>
洗浄水が温か くならない。	<ul style="list-style-type: none"> <li>●温水つまみが「切」になっていませんか。</li> <li>●温水つまみが「切」側になっていませんか。</li> <li>●冬場など給水温度が低い時に水勢調節つまみが「強」側になっていませんか。</li> </ul>
暖房便座が温か くならない。	<ul style="list-style-type: none"> <li>●便座つまみが「切」になっていませんか。</li> <li>●便座つまみが「切」側になっていませんか。</li> </ul>
温風温度が低い。	<ul style="list-style-type: none"> <li>●乾燥つまみが「低」になっていませんか。</li> </ul>

## 故障したときは

- 故障したときは電源プラグを抜き、ただちに、修理をお取付工事店・お求めの販売店又は東陶メンテナンス(株)☎0120-1010-05(フリーダイヤル)にご依頼ください。  
そのとき「故障内容の確認方法」で故障内容を確認し、その結果もご連絡ください。  
なお、ご不明な点がございましたら、もよりのTOTO支社・支店・営業所にお問い合わせください。
- 電気部品の修理には特殊な技術が必要です。ご自身での修理は絶対にやめてください。

## 故障内容の確認方法

- 故障内容は次の方法で本体操作部の2つの表示ランプ(温水ランプ、便座ランプ)を故障表示モードに切替えて確認してください。
1. 止スイッチ  を10秒以上押し続けると2つの表示ランプが2秒間点灯し、その後故障内容をランプの点滅でお知らせします。(第1ステップ故障表示モード)
  2. 2つの表示ランプの点滅を下表と照らし合わせることで故障内容がわかります。
  3. 次に止スイッチ  を押したまま、おしり洗浄スイッチ  を押すと第2ステップの故障表示モードとなります。
  4. おしり洗浄スイッチ  を離すと第2ステップの故障表示モードは解除され、第1ステップとなり、止スイッチ  を離すと故障表示モードは全て解除されます。

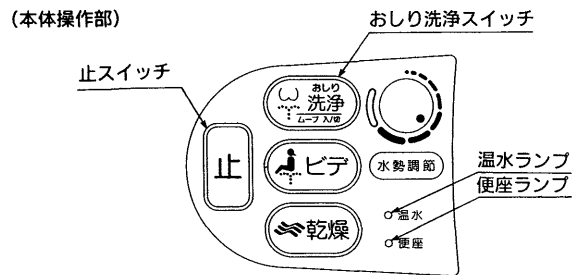

ステップ	1		2		1又は2	
故障内容	温水センサー断線	便座センサー断線	温風センサー断線	温水センサー短絡	正常	
表示ランプ (○:点滅 ×:消灯)	温水	○	×	×	○	×
	便座	×	○	○	×	×

- 止スイッチ  を押してから数秒後にノズルが吐水せずにいったん伸出・収納する場合があります。

## 定期点検のおすすめ(有料)

- 定期点検について  
安心して末永く快適にご使用いただくために、お買い上げより3年以上たったものは定期点検をおすすめします。  
なお、点検はお取付工事店、販売店又は東陶メンテナンス(株)☎0120-1010-05(フリーダイヤル)にご依頼ください。

## 仕様

項目	内容	
定 格	交流100V-1275W 50/60Hz	
1時間当りの標準消費電力量	26Wh(1日12回使用で年間平均)	
電 源 コ ー ド	有効長さ1.0m	
洗浄装置	吐水量	吐水量調節範囲 0.3~0.65ℓ/分
	吐水温度	温度調節範囲 約30~40℃
	ヒーター容量	1220W
	洗浄方式	ムーブ洗浄機能付(おしり洗浄時のみ)
	安全装置	温度過昇防止器(手動復帰式バイメタル) 空焚き防止フロートスイッチ
	逆流防止	バキュームブレーカ付
乾燥装置 (乾燥機能付の場合のみ)	温風温度	温度調節範囲 約40~59℃
	ヒーター容量	350W
	安全装置	温度ヒューズ
暖房便座	表面温度	温度調節範囲 約30~40℃
	ヒーター容量	55W
	安全装置	温度ヒューズ
周囲使用温度範囲	0~40℃	
製品寸法	洗落し便器用	幅53cm 奥行49cm 高さ12cm
	その他の便器用	幅53cm 奥行52cm 高さ12cm
製品重量	6kgf	

- メモされておくと便利です。

購入年月日	購入店名
年 月 日	電話 (      )

MEMO

---

---