

商品のお問合せはTOTOお客様相談室へ



**0120-03-1010**

受付時間9:00~17:30(土・日・祝日を除く)

アフターサービスについてのご用命は東陶メンテナンス課へ



**0120-1010-05**

受付時間9:00~20:00

※詳しくは本紙のアフターサービスページをご覧ください。

# ウォシュレットUXII

## ホテル用洗浄便座

### TCF510/511

つかいかた・手入れのしかた  
使用上の注意

TOTO

## 取扱説明書

- このたびは、TOTOウォシュレットをお求めいただきまして、まことにありがとうございます。  
この説明書をよくお読みのうえ、正しくお使いください。
- この説明書は、大切に保存しておいてください。

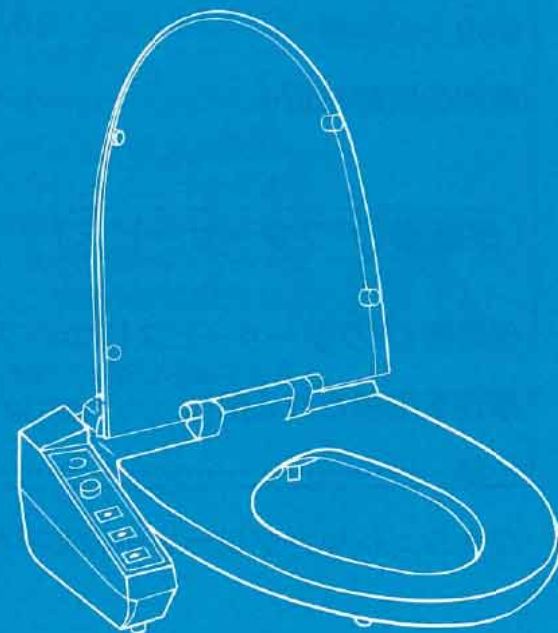

## もくじ

安全のために..... 1  
 特長..... 3  
 各部のなまえ..... 3  
 操作部のなまえとはたらき..... 4

### つかいかた

ご使用前に..... 5  
 つかいかた..... 6

### 手入れのしかた・使用上の注意

手入れのしかた..... 7~9  
 使用上の注意..... 10  
 電池の取替方法..... 11~13

### 保証書(アフターサービス)

保証書(アフターサービスについて)..... 14~15  
 修理を依頼される前に..... 16~17  
 仕様..... 18  
 ウォシュレットクリーナーのお求め方法..... 19





## 安全のために必ずお守りください

ご使用前にこの「安全上の注意」をよくお読みの上、正しくお使いください。  
 この説明書では、ウォシュレットを安全に正しくお使い頂き、あなたや他の人々への危害や財産への損害を未然に防止するために、いろいろな表示をしています。  
 その表示と意味はつぎのようになっています。お読みになった後は、お使いになる方がいつでも見られる場所に必ず保存してください。

### ⚠ 注意

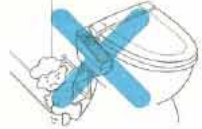
この表示を無視して、誤った取り扱いをすると、人が傷害を負う可能性が想定される内容および物的損害のみの発生が想定される内容を示しています。

表示の例：⊘ この絵表示は、してはいけない「禁止」内容を伝えるものです。

⚠ 注意	 <ul style="list-style-type: none"> <li>● 連結管を折曲げたり、つぶしたり、さわらないでください。 (漏水したりやけどすることがあります。)</li> </ul>	
	 <ul style="list-style-type: none"> <li>● 便座や便ふたの上に乗ったり、重いものを乗せたりしないでください。 (割れてけがするおそれがあります。)</li> </ul>	
	 <ul style="list-style-type: none"> <li>● トイレ用洗剤、住宅用洗剤、ベンジン、シンナーおよびクレンザー、ナイロンたわしなどの使用は、プラスチックを傷めますのでやめてください。 (割れてけがするおそれがあります。)</li> </ul>	

- 宿泊のお客様にウォシュレットUXIIをご使用いただくためにユニットバス内に貼付する使用方法ラベルを同梱致しておりますが、別途4カ国語(日本語・英語・韓国語・中国語)で表現した客室設置用の使用説明書もご用意しております。  
(商品品番: D05331R 希望小売価格: 140円/枚)

〈使用説明書〉

この度は、当ホテルをご利用いただきまして、誠に有難うございます。  
当ホテルでは、サービス設備の1つとしてウォシュレット(温水洗浄便座)を設置しております。

Thank you very much for staying with us. As one of our services to you, we have equipped your room's facilities with a special "Washlet", a heated toilet seat complete with bidet and dryer functions.

おしり・ビデ洗浄ができて快適です。

The two-stage flexible nozzle provides maximum convenience for both men and women

おしり・ビデの操作スイッチを押すと、ノズルがそれぞれ最適な位置に移動し、快適に「おしり洗浄」「ビデ洗浄」としてお使いいただけます。

When pressed, this washlet functions in one of two modes, "SPRAY" or "BIDET". Either button moves the nozzle head to its proper, selected position.

サーモスタットが快適な一定温度を保ちます。

Maintains a comfortable, constant temperature

温水をいつも一定温度にコントロールし、快適にお使いいただけます。

The "Washlet" uses warm water kept at a constant temperature for your comfort and hygiene.

たっぷり水量でさっぱり洗浄します。

A dependable water supply for your comfort

毎分1300ccの温水で汚れをきれいさっぱり洗い流します。

1300 cc/min. water supply ensures a thorough and comfortable wash.

ウォシュレットUXIIの使用方法

Washlet UXII Control



- 準備中・STANDBY ..... ランプが点滅している場合は、座ったままでしばらく待ってランプが消えてからスイッチの操作を行ってください。  
Wait a few minutes until the lamp goes off before operating the washlet switches.
- 止・STOP ..... おしり洗浄とビデが止まります。  
Stops washlet operation.
- おしり・SPRAY ..... おしりを洗浄します。  
Engages the "spray" operation.
- ビデ・BIDET ..... ビデとして使えます。  
Engages the "bidet" operation.
- 水勢・WATER PRESSURE ..... 水勢が調節できます。  
Turn the knob for more or less water pressure.

※裏面には、中国語・韓国語の2カ国語で記載しております。

# 特長

- ウォシュレットUXIIには次の機能があります。



おしり洗浄機能

- おしりを洗浄します。



ビデ洗浄機能

- 女性のビデとして使用できます。



着座スイッチ機能

- 便座に座らないと各機能が使えません。



- 便座を閉めるときの耳障りなボタンという音を軽減します。同時にふたを閉める際の衝撃を和らげます。

# 各部のなまえ

図はRタイプを示します。

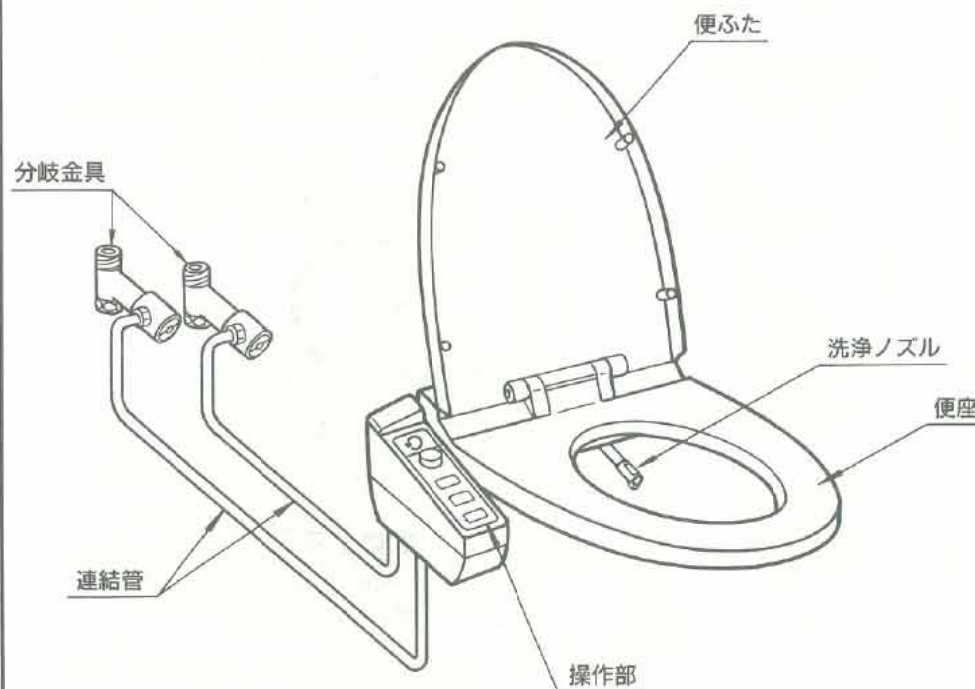

# 操作部のなまえとはたらき

図はRタイプを示します。

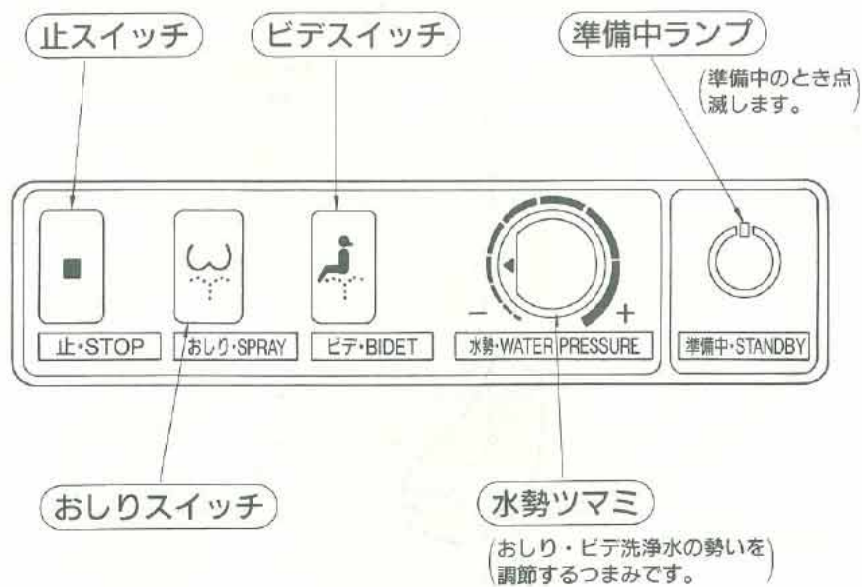

# ご使用前に

正常に機能が発揮できるように、ご使用前に次の確認を行ってください。

- 洗面器の湯水混合栓用止水栓及び分岐金具止水栓が開いているか確認し、閉まっている場合は市販のドライバーで開いてください。

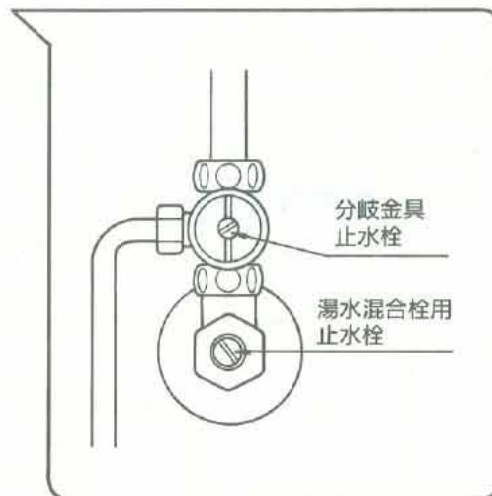

- 便座右側後方部を押し、着座スイッチを検知状態にしてから、準備中ランプが消灯することを確認してください。  
 ●ランプ消灯後、操作部の  
 おしり洗浄 または  
 ビデ洗浄 スwitchを押して、洗浄ノズルから吐水状態が安定するまで吐水させてください。吐水中は手のひらで受けるなど周囲に飛び散らないようにしてください。

## ご注意

- 便座に座った時、本体から便器の中へ水を排水する音が聞こえます。これは給湯配管内の冷水処理のための音で異常ではありません。
- 便座に座った時、多少ガタツキがありますが、これは着座スイッチの構造によるもので異常ではありません。
- 洗浄中に洗浄ノズルのわきからも排水されますが、機能上必要なもので異常ではありません。

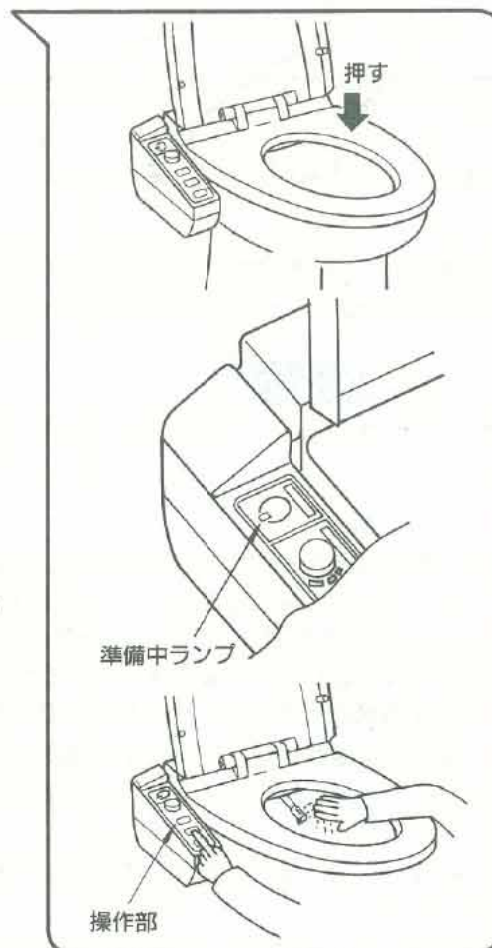

# つかいかた

## 1. 座る

- 便座にふかく座ってください。  
着座スイッチがはたらき準備中ランプが点滅します。  
準備中ランプが消灯してから、おしり・ビデ洗浄機能が使えるようになります。

## 2. 洗浄する

- おしりを洗うとき押してください。
- ビデとして使うとき押してください。
- 水勢を調節できます。  
※ 水勢は、つまみを右(+側)に回すと強くなり、左(-側)に回すと弱くなります。

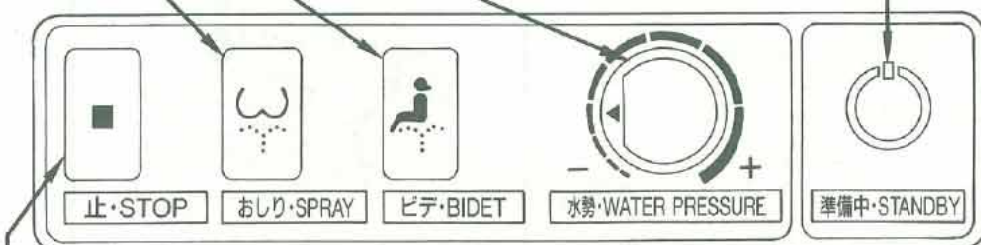

## 3. 止める

- おしり・ビデ洗浄を止めるとき押してください。

### — ちょっと一言 —

- 洗浄中、便座に水滴が付着することがあります。  
トイレットペーパーなどでふきとってご使用ください。
- 洗浄の際は、噴出する温水が局部に十分あたるよう体を動かしてください。
- おしり洗浄及びビデ洗浄は連続使用すると5分後に自動的に運転を停止します。  
再び使用する際は、洗浄スイッチを押してください。
- 便座・便ふたには閉止音を軽減する機能がありますが、便座・便ふたがゆっくり閉じていく間に途中で止まる場合があります。その時はもう一度軽く押して閉じてください。
- 便座・便ふたが途中でまだ開いていない状態で手を離すと閉止音を軽減する機能は働きません。
- 「おしり洗浄」「ビデ洗浄」スイッチを押して吐水を開始するまで約5秒かかります。(これはノズルを自動的に洗浄しているためです。)

# 手入れのしかた

## ウォシュレット本体のお手入れ

- 汚れがひどいときは、TOTO便座専用洗剤(ウォシュレットクリーナー)又は、うすめた食器用中性洗剤を含ませた布でふきとった後かたくしぼった柔らかい布などでふきとってください。(特に冬場は、静電気の影響でほこりが付きやすくなる場合があります。)

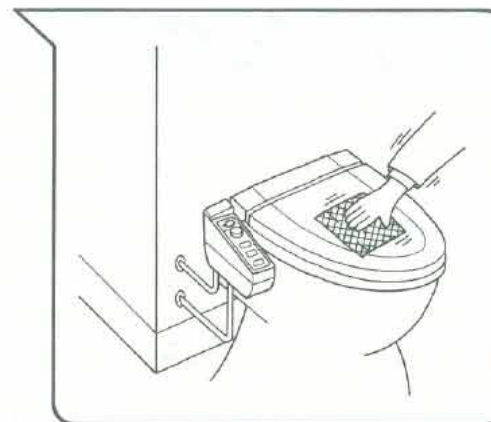

## お手入れおすすめ品

- TOTO便座専用洗剤(ウォシュレットクリーナー)のお求めについては、19ページをごらんください。

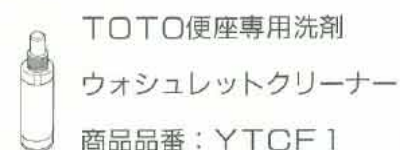

## ⚠ 注意

- トイレ用洗剤、住宅用洗剤、ベンジン、シンナーおよびクレンザー、ナイロンたわしなどの使用は、プラスチックを傷めますのでやめてください。(割れてけがするおそれがあります。)

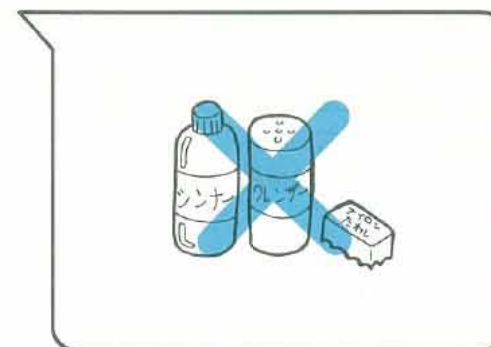

## 水をかけないでください。

- 本体や便座に水をかけて洗わないでください。(故障や事故の原因になります。)

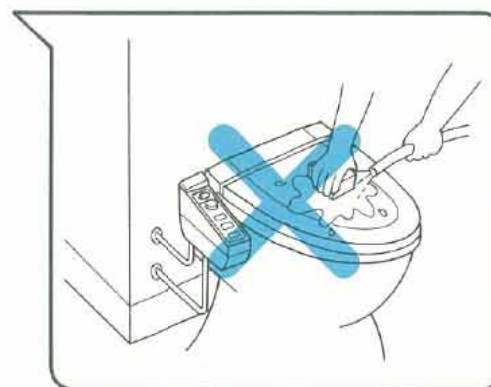

## ノズルの掃除のしかた

- ノズルを吐水させずに伸出させ、停止させることができます。  
ノズルの掃除が簡単にできます。

### ノズル伸出のさせかた

- 1.便座・便ふたを立て、操作部の止スイッチを3秒以上押し続けてください。
- 2.ノズルが伸出し、停止したら止スイッチから手を離してください。

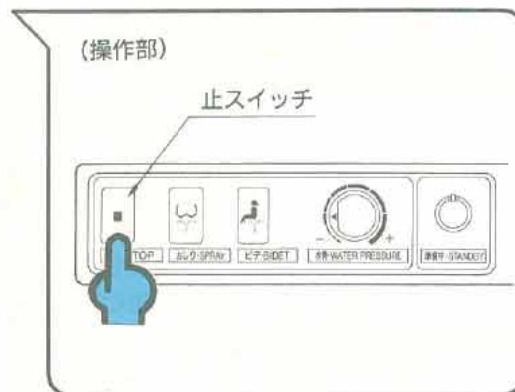

### ノズルの掃除のしかた

- 柔らかい布で水ぶきしてください。
- ※汚れがひどいときは、TOTO便座専用洗剤又は適量にうすめた食器用中性洗剤を含ませた布でふきとった後、水ぶきしてください。
- ※ノズルの先端を無理に引張ったり、回したりしないでください。
- ※トイレトーパーは使用しないでください。

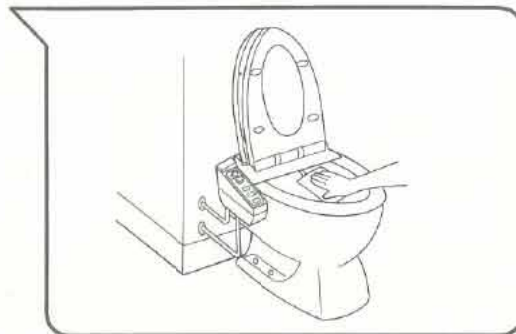

### ノズル収納のさせかた

- ノズルの掃除が終わったら、再び止スイッチを押してください。  
(ノズルが収納され、自動的にノズルを洗浄します。)

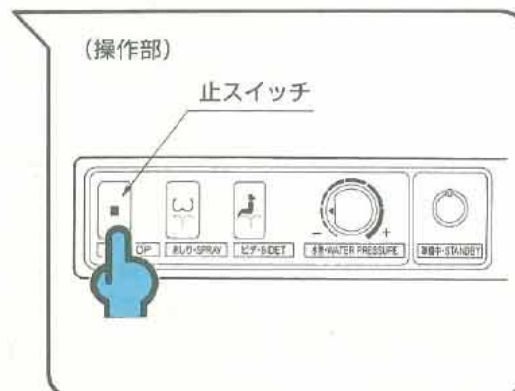

※伸出したノズルは5分後に自動的に収納されます。

## ストレーナの掃除のしかた

ストレーナが詰まるとおしり洗浄、ビデ洗浄時の水勢が弱くなります。月に一度は次の手順でストレーナの掃除をしてください。

- 1.分岐金具止水栓を右に回して閉めてください。
- 2.ストレーナふたを左に回してはずしてください。
- 3.ストレーナを出して、ブラシなどで掃除してください。
- 4.ストレーナを元の位置にもどし、ストレーナふたを取付けてください。

ストレーナは突起部をふたに差込んだのち本体に組込んでください。

※分岐金具止水栓の開閉、及びストレーナふたの取付け・取りはずしは、⊖ドライバーで行ってください。組込んだ後は水漏れのないことを確認してください。

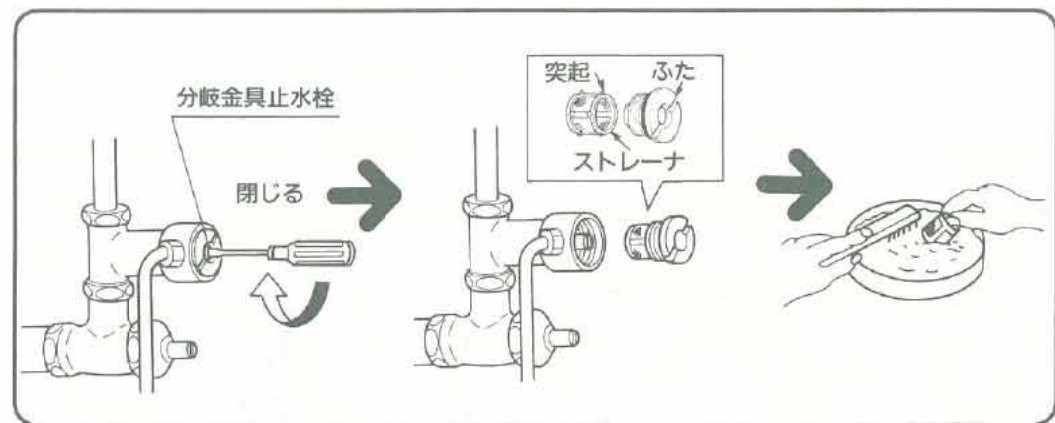

# 使用上の注意

安全のために次のことは必ず守ってください。

## ⚠ 注意

- 便座や便ふたの上に乗ったり、重いものを乗せたりしないでください。  
(割れてけがをするおそれがあります。)



## ⚠ 注意

- 連結管を折曲げたり、つぶしたりさわらないでください。  
(漏水したりやけどすることがあります。)

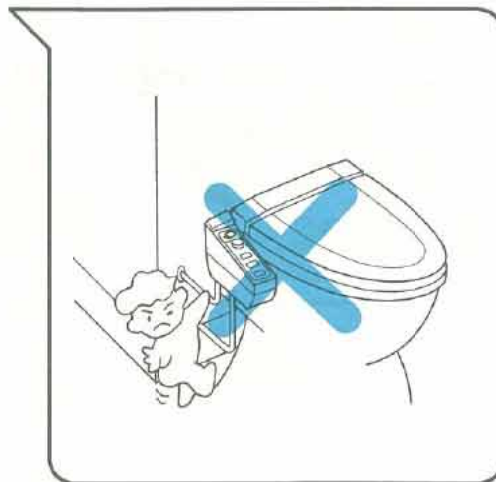

- 洗浄中に断水したときは必ず操作部の止スイッチを押してください。

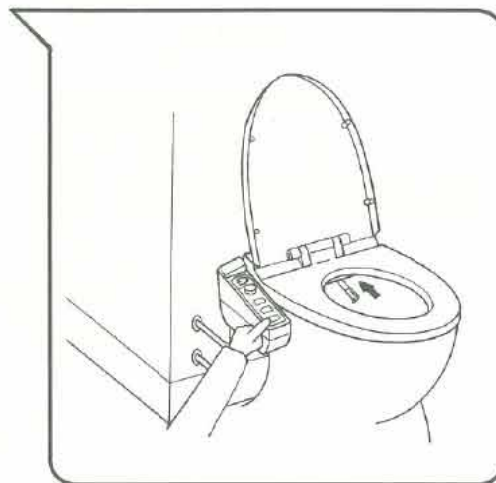

# 電池の取替方法

## 乾電池の取替時期の確認は……

- 準備中ランプを確認してください。  
便座に座らない状態で準備中ランプ(赤色)が点滅していれば、電池の取替え時期です。  
新しい乾電池と交換してください。

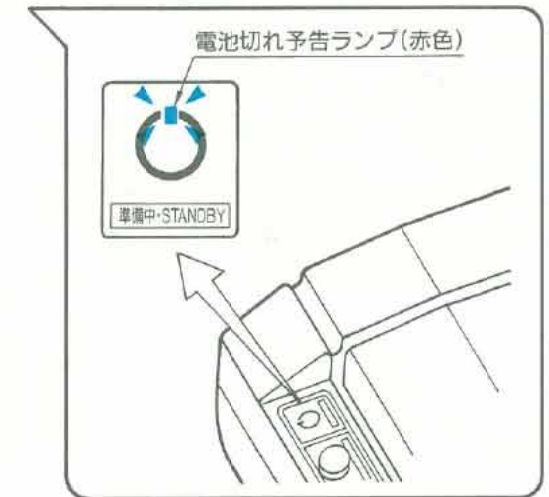

## 乾電池の取替えは……

1. 本体操作部の下側のねじをゆるめ、市販の⊖ドライバーを乾電池ふたの下側の溝部に当て、手前に引きながら乾電池ふたを取外してください。

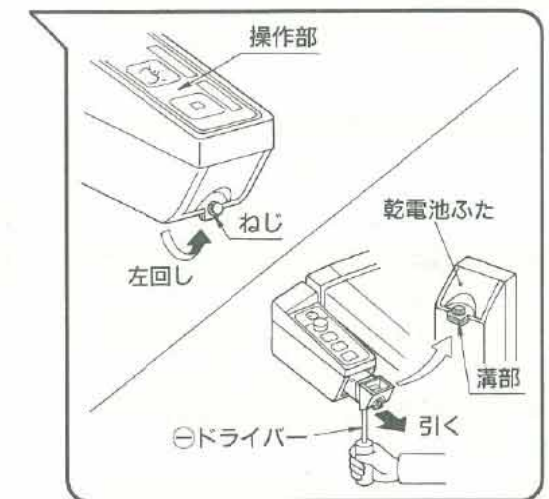

2. 本体内にホルダーが入っていますので取っ手を手前に引き、ホルダーを取出してください。

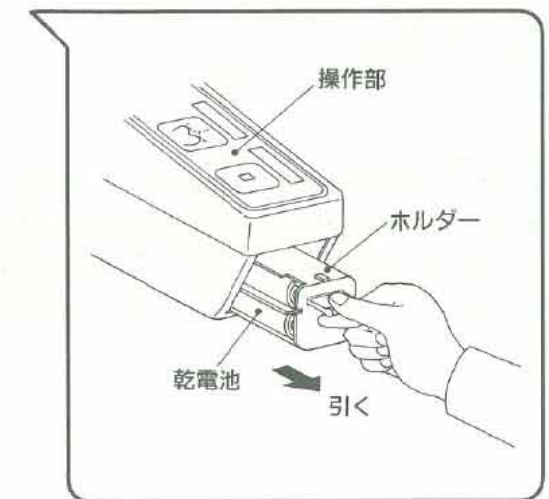

3. 乾電池をホルダーから取りはずしてください。

※ 乾電池を取りはずす際は、必ず乾電池の⊕側につめをかけて取りはずしてください。

※ 乾電池が取りはずしにくいときは、市販の⊖ドライバーなどを利用すると容易に取りはずせます。



4. ホルダーの⊕⊖表示の方向に合わせて、乾電池(単三形4個)を正しく入れたのち、乾電池ふたに押込んでセットしてください。

※ 乾電池を入れる際は、必ず⊖側を先に入れてください。

#### 乾電池についての注意

- 乾電池はアルカリ乾電池(単三形4個)をご使用ください。
- ※ マンガン電池の場合、電池寿命が短いのでご使用は避けてください。
- 充電式のNi-Cd電池は使用できません。

「液もれ」「破裂」が原因で故障する場合があります。下記のことについて充分注意してください。

- 充電はしないでください。
- 異なった種類の乾電池を使わないでください。
- 新しい乾電池と使用した乾電池を混ぜて使わないでください。
- 長期間ご使用にならないときは乾電池を取出しておいてください。
- ※ 乾電池に明記してある注意事項をよくお読みの上ご使用ください。

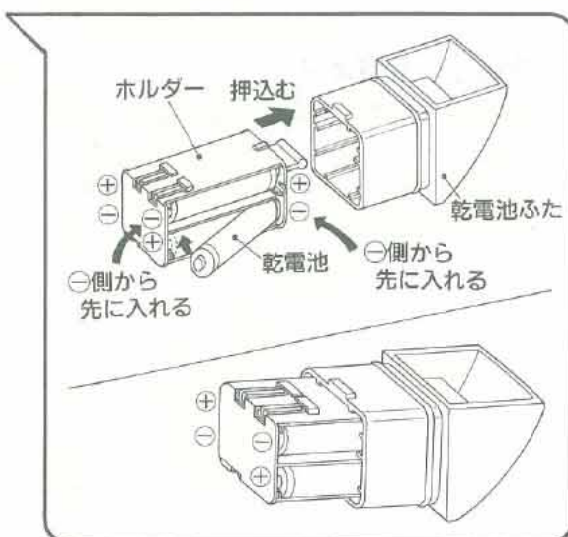

5. 乾電池ふたを本体(操作部下側)に押込んでセットし、ねじで固定してください。

#### ご注意

乾電池ふたをセットした時、準備中ランプが約1秒間点灯(緑色)し、ノズルが伸出・収納することを確認してください。

点灯しない時は、再度乾電池をセットし直してください。

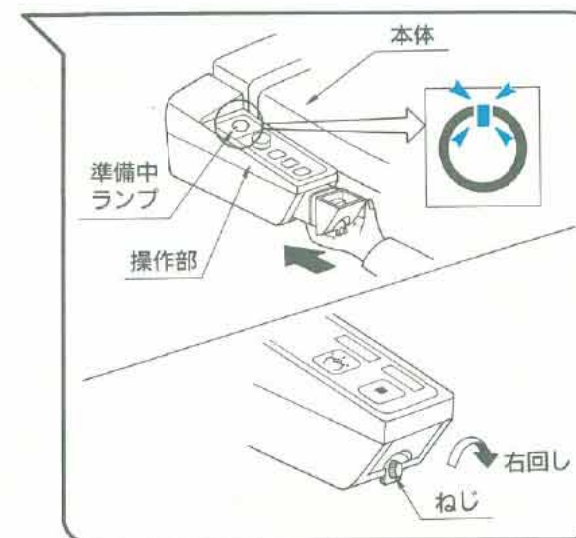



# 保証書(アフターサービスについて)

<b>TOTO</b>		<b>ウォシュレットUXII保証書</b>	
お客様	おなまえ	様	
	おところ		
お取付店名	保証期間		
お取付日		年	月
<p>上欄に記入のない場合は無効となりますので、必ず記入の有無をご確認ください。</p> <p>本書は、本書記載内容で無料修理を行うことをお約束するものです。 表記期間中に故障が発生した場合は、本書をご提示の上、修理をご依頼ください。</p> <p><b>東陶機器株式会社</b> </p> <p>〒802-8601 北九州市小倉北区中倉2丁目1番1号 TEL.093(951)2111</p>			

## 無料修理規定について

- 取扱説明書、張付ラベル等の注意書にしたがった正常な使用状態で故障した場合には、上記の期間、無料修理いたします。
- 保証期間内に故障して無料修理を受ける場合は、お取付工事店又は販売店にご依頼の上、出張修理に際して本書をご提示ください。
- 保証期間内でも、次の場合には有料修理になります。
  - (イ)使用上の誤り及び不当な修理や改造による故障及び損傷
  - (ロ)火災、地震、水害、落雷、その他の天災地変、公害、ガス害(硫化水素ガス)、塩害による故障及び損傷
  - (ハ)砂やごみかみによる不具合及び乾電池、パッキン等消耗部品の損傷

## 補修用性能部品の最低保有期間

- ウォシュレットの補修用性能部品の最低保有期間は、製造打切後6年です。  
なお、補修用性能部品とは、その性能を維持するために必要な部品です。

## 保証期間中に修理を依頼されるとき

- もう一度取扱説明書をよくお読みいただきご確認のうえ、なお異常のあるときにはお求めのお取付工事店・販売店又は東陶メンテナンス株式会社(0120-1010-05(フリーダイヤル))に修理を依頼してください。

〈連絡していただきたい内容〉

- ご住所・ご氏名・電話番号
- 製品名・品番(TCF…）・お取付日
- 故障内容・異常状況(できるだけ詳しく。)
- 訪問ご希望日

## 保証期間経過後修理を依頼されるとき

- お求めのお取付工事店・販売店又は東陶メンテナンス株式会社(0120-1010-05(フリーダイヤル))にまずご相談ください。  
修理により製品の機能が維持できる場合には、ご要望により有料で修理します。

## 定期点検のおすすめ(有料)

- 定期点検について  
安心して末永く快適にご使用いただくために、お買い上げより3年以上たったものは定期点検をおすすめします。  
なお、点検は東陶メンテナンス株式会社(0120-1010-05(フリーダイヤル))にご依頼ください。

## お引越されるとき

- お引越の際の取外しと取付けは、お近くの工事店又は東陶メンテナンス株式会社(0120-1010-05(フリーダイヤル))にご依頼ください。

# 修理を依頼される前に

修理を依頼される前にご確認ください。

現象	原因	確認事項
準備中ランプが 消灯しない。	● 乾電池の消耗。	便座に座らない状態で、準備中ランプが点滅していないか確認してください。
	● 給水・給湯がきていない。	断水中でないか確認してください。
	● 湯水混合栓用止水栓及びウォシュレットの止水栓が開いていない。	止水栓を開いてください。
	● 給湯温度が45°C以下となっている。	給湯温度を上げてください。
	● 着座スイッチが感知していない。	便座右側後方を手で押して本体下面より便器内に水が排水することを確認してください。
吐水しない。	● 準備中ランプが消灯していない。	準備中ランプが消灯後でないと、洗浄スイッチを押しても吐水しません。しばらくお待ちください。
吐水量が少ない。	● 湯水混合栓用止水栓及びウォシュレットの止水栓が全開になっていない。	止水栓を全開にしてください。
	● ウォシュレットの分岐金具のストレーナが目詰まりしている。	ストレーナの掃除をしてください。
	● 給水・給湯圧力が0.7kgf/cm <sup>2</sup> 以下となっている。	給水・給湯圧力を上げてください。

以上の確認をしてもなお異常のある場合は、修理を依頼してください。

## 故障内容の確認方法

● 故障内容は次の方法で操作部の準備中(表示)ランプを故障表示モードに切替えて確認してください。

1. 止スイッチを10秒以上押し続けてください。故障表示モードに入り故障内容を準備中(表示)ランプの点滅でお知らせします。
2. 準備中(表示)ランプは緑色と赤色の組合せで5回ずつ点滅します。赤色の点灯する順番をご確認してください。下表で故障内容がわかります。
3. 止スイッチを離すと故障表示モードは解除されます。



故障内容	ランプ点滅の順番				
	1	2	3	4	5
サーミスタ断線又は短絡	×	○	○	○	○
45°C検知	○	×	○	○	○
着座スイッチ異常	○	○	×	○	○
操作スイッチ異常	○	○	○	×	○
乾電池切れ	○	○	○	○	×

○：緑色  
×：赤色



ならば2番目の45°C検知異常となります。

※ 止スイッチを押してから数秒後にノズルが吐水せずにいったん伸出・収納しますが異常ではありません。

# 仕 様

項 目	内 容		
定 格	DC6V(単三形アルカリ乾電池4個)		
電 池 寿 命(20°C時)	<table border="1"> <tr> <td>アルカリ乾電池使用時</td> <td>約1,000回</td> </tr> </table> <p>※室温、乾電池の種類及び使用頻度により異なります。 ※製品には動作確認用としてアルカリ乾電池を同梱しています。</p>	アルカリ乾電池使用時	約1,000回
アルカリ乾電池使用時	約1,000回		
機 能	おしり洗浄・ビデ洗浄		
洗 浄 装 置	吐 水 量	おしり洗浄 吐水量調節範囲0.4~1.3ℓ/min(給水・給湯圧0.196MPa(2.0kgf/cm <sup>2</sup> )のとき) ビデ洗浄 吐水量調節範囲0.4~2.0ℓ/min(給水・給湯圧0.196MPa(2.0kgf/cm <sup>2</sup> )のとき)	
	洗 浄 ノ ズ ル	おしり洗浄 φ0.9×3穴	
		ビデ洗浄 φ1.2×5穴	
	吐 水 温 度	標準37.5°C	
	湯 水 混 合 方 式	サーモスタットバルブ方式	
	安 全 装 置	温度センサー検知によるコントローラ制御	
	使 用 条 件	使 用 水	上 水
最低必要給水給湯圧力		68.6kPa(0.7kgf/cm <sup>2</sup> ) (給湯圧≦給水圧)	
最高給水給湯圧力		0.588MPa(6.0kgf/cm <sup>2</sup> ) (給湯圧≦給水圧)	
給 水 温 度		0~35°C	
給 湯 温 度		45~70°C	
設 置 ユ ニ ッ ト		換気機能付ユニット	
そ の 他	着 座 ス イ ッ チ	マイクロスイッチ(荷重式)	
	給湯温度チェック	着座検知による自動冷水排水方式	
	電池切れ予告表示	準備中ランプ点滅表示(赤色)	
製 品 寸 法	標準(レギュラーサイズ)	幅46cm 奥行50cm 高さ19cm	
	大型(エロンゲートサイズ)	幅46cm 奥行53cm 高さ19cm	
製 品 質 量	7.5kg		

# ウォシュレットクリーナーのお求め方法

## ウォシュレットクリーナーのお求めは

- ウォシュレット取付の工事店、販売店または、当社ショールームにてご購入いただくことができます。
- また、フリーダイヤルでのご購入もできます。詳細については下記をごらんください。

ウォシュレットクリーナーのお求めは、

**TOTOメンテナンスフリーダイヤル 0120-1010-98**までお電話ください。3個口より受付いたします。

[受付時間：午前10時～午後5時(土・日・祝日を除く)]

商品品番：YTCF1 希望小売価格：1,000円/個(税別)  
 送料：500円 (税別)  
 容量：185ml

- ・商品は、ご注文から2週間以内に、宅配便でお届けいたします。
- ・送料は、1回のご購入が9個までが500円、これ以上の場合は無料とさせていただきます。
- ・代金(商品代+送料+消費税相当額)は商品をお届けした宅配便業者にお支払いください。
- ・お客様の取り扱いミス等で破損した商品や、一度でもご使用された商品の返品・交換はいたしかねますので、あらかじめご了承ください。
- ・仕様、価格は改定する場合がございますのでご了承ください。

東陶メンテナンス株式会社 〒131-8506 東京都墨田区向島3丁目44番地1号

# MEMO

MEMO

MEMO

MEMO

MEMO

MEMO

MEMO

MEMO

MEMO

MEMO

MEMO

MEMO

MEMO

MEMO

MEMO

MEMO

MEMO

MEMO

MEMO

MEMO

MEMO

MEMO