



取扱説明書

TOTO

商品のお問い合わせはTOTOお客様相談室へ

0120-03-1010

受付時間：平日 9:00～18:00
土・日・祝日 10:00～18:00
(夏期休暇・年末年始を除く)

インターネットホームページ <http://www.toto.co.jp/>

補修部品のご購入はTOTOパーツセンターへ

0120-8282-55

受付時間：平日 9:00～18:00
土・日・祝日 10:00～18:00
(夏期休暇・年末年始を除く)

修理についてのご質問は東陶メンテナンス科へ

0120-1010-05

受付(年中無休)
受付時間：関東・甲信越地区 8:00～20:00
：上記以外の地区 9:00～20:00
訪問修理(年中無休)
営業時間： 9:00～18:00

愛情点検



愛情点検

こんな症状はありませんか？

- ・コードを動かしたりすると、電源が切れたり入ったりする。
- ・電源プラグやコード及び本体などが異常にあつい。
- ・本体から異常な音やにおいがする。
- ・本体から水漏れしている。

ときどきウォシュレットの点検をしましょう。!

このような症状のときは、コンセントから電源プラグを抜き、必ず東陶メンテナンス科にご相談ください。
※異常・故障状態のままのご使用は、火災、感電、室内浸水の原因になります。

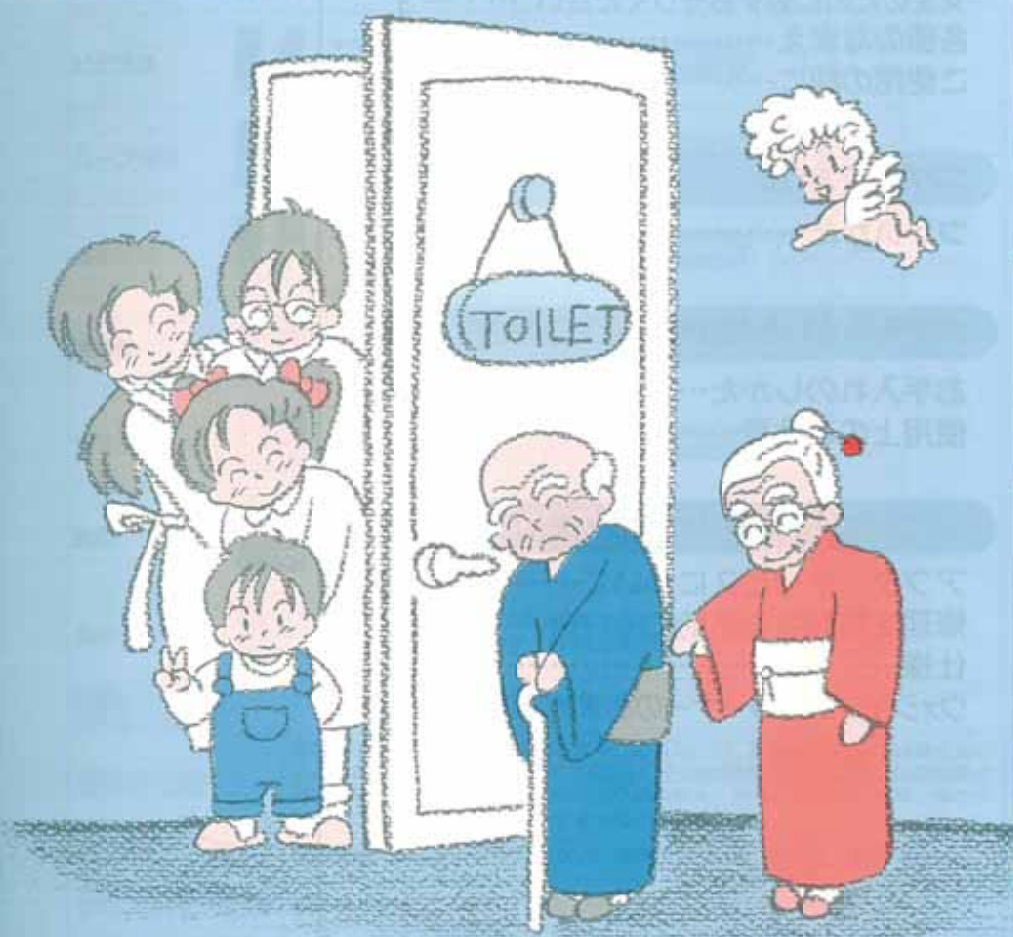

ご使用前に

つかいかた

お手入れと使用上のご注意

アフタサービスその他

- このたびは、TOTOウォシュレットをお求めいただきまして、まことにありがとうございました。この説明書をよくお読みのうえ、正しくお使いください。
- この説明書は、保証書とともに大切に保存しておいてください。

もくじ

ご使用の前に

- 安全のために必ずお守りください … 1～3
- 各部のなまえ … 4～6
- ご使用の前に … 7～8

つかいかた

- つかいかた … 9～10

お手入れと使用上のご注意

- お手入れのしかた … 11～18
- 使用上のご注意 … 19～20

アフターサービスとその他

- アフターサービスについて … 21～22
- 修理を依頼される前に … 23～24
- 仕様 … 25
- ウォシュレットクリーナーのお求め方法 … 26

	機 種	
	S II	S III
おしり洗浄 	●おしりを洗います。 9～10ページ	○ ○
ビデ洗浄 	●女性のビデとして使えます。 9～10ページ	○ ○
ムーブ洗浄 	●洗浄ノズルが揺動し、洗浄効果を高めます。 10 ページ	○ ○
温風乾燥 	●ぬれた部分を乾かします。 (乾燥機能付の場合のみ) 10 ページ	○ —
暖房便座 	●便座を温めます。 9 ページ	○ ○
ソフト閉止 	●便座・便ふたが、ゆっくり閉じます。 8 ページ	○ ○
脱臭 	●便器内においをとります。 (脱臭機能付の場合のみ) 9～10ページ	— ○
着座センサー 	●便座に座ったときだけ各機能がはたらきます。 9 ページ	○ ○

○：有 —：無

抗 菌

抗菌効果	製品表面の細菌の増殖を抑制します。これはJIS Z 2801の抗菌性試験方法による試験をJNLA認定試験所で実施し、その結果がJIS Z 2801の抗菌効果の基準を満たしたものです。これにより感染防止、防汚、防カビ、防臭、ぬめり防止などの副次的効果を訴求するものではありません。
抗菌加工部位	暖房便座、便ふた、ノズルヘッド、操作部（つまみ、表面シート）
抗菌剤の種類	無機系（銀）
抗菌性能持続性	（社）日本住宅設備システム協会基準により確認
安全性	（社）日本住宅設備システム協会基準により確認
禁止事項	酸性・アルカリ性の洗剤は使用しないでください。
取扱注意事項	抗菌力を発揮させるために、製品の表面はよく掃除された状態に保ってください。

※抗菌力は、抗菌加工された製品の表面に細菌が直接接触しないと発揮されません。



安全のために必ずお守りください

この説明書では、ウォシュレットを安全に正しくお使いいただき、お使いになる方々への危害や財産への損害を未然に防止するため、いろいろな表示をしています。
ご使用前によくお読みのうえ、正しくお使いください。お読みになった後は、お使いになる方々がいつでも見られる場所に必ず保存してください。



警告

この表示を無視して、誤った取り扱いをすると、人が死亡または重傷を負う可能性が想定される内容を示しています。



必ず守る

- 低温やけどのおそれがあります。
- 次のような方が暖房使用や温風乾燥をご使用になるときは、周囲の方が便座つまみを「切」、乾燥つまみを「低」にしてあげてください。
 - お子様、お年寄りなど自分で適切な温度調節ができない方
 - 病気の方、身体の不自由な方など思うとおりに動けない方
 - 薬気を誘う薬（睡眠薬・かぜ薬など）を服用された方、深酒をされた方、疲労の激しい方など眠り込むおそれのある方
- ながい時間便座に座るときは、便座つまみを「切」にしてご使用ください。
※低温やけどとは……
一般にやけどといえは高温のものが皮膚に触れておこるものですが、比較的低温（40℃程度）のものでも皮膚の同じ場所に長時間触れていると低温やけどをおこすことがあります。
(状態や個人差によって異なります。)



水場使用禁止

- 浴室内など湿気の多い場所に設置しないでください。
(火災や感電のおそれがあります。)



アース線接続

- アースは、D種接地工事（100Ω以下）を行ってあるか確認してください。
(感電のおそれがあります。)
- 工事が行われていない場合は、お近くの電気工事店に依頼してください。



ぬれ手禁止

- ぬれた手で電源プラグを抜かないでください。
(感電のおそれがあります。)



プラグ抜き動作

- お手入れの前には、電源プラグを抜いてください。
(感電のおそれがあります。)



分解禁止

- 絶対に分解したり、修理・改造は行わないでください。
(火災や感電のおそれがあります。)



ぬれ禁止

- 本体内に水や洗剤を入れないでください。
(火災や感電のおそれがあります。)
- 本体や電源プラグに水や洗剤をかけないでください。
(火災や感電のおそれがあります。)



警告

この表示を無視して、誤った取り扱いをすると、人が死亡または重傷を負う可能性が想定される内容を示しています。



禁止

- 温風吹き出し口に指や物を入れたり、ふさがないようにください。
(やけどや感電のおそれがあります。)



- ロータンク(又は、サブタンク)内に芳香剤や薬品を入れないでください。
(皮膚の炎症などを起こすおそれがあります。)



- 電源プラグコード、便座コードを乱暴に扱わないでください。
- ガタついているコンセントを使わないでください。
(火災のおそれがあります。)



- 水道水及び飲用可能な井戸水(地下水)以外は使用しないでください。
(皮膚の炎症などを起こすおそれがあります。)



必ず守る

- 電源プラグのほこりなどは、電源プラグを抜き、定期的に乾いた布でとりのぞいてください。
(湿気などで絶縁不良となり、火災の原因になります。)



各部のなまえ

注意

この表示を無視して、誤った取扱いをすると、人が損害を負う可能性が想定される内容及び物的損害のみの発生が想定される内容を示しています。

- タバコなどの火気類は近づけないでください。
(火災のおそれがあります。)

- 便座、便ふたや本体の上に乗ったり、重いものを乗せないでください。
(割れてけがをするおそれがあります。)



- 適量にうすめた台所用洗剤（中性）やウォッシュアップクリーナー以外の市販のトイレ用洗剤、住宅用洗剤、ベンジン、シンナー及びクレンザー、ナイコンたわしなどの使用は、プラスチックを傷めますのでやめてください。
(割れてけがをするおそれがあります。)



禁止

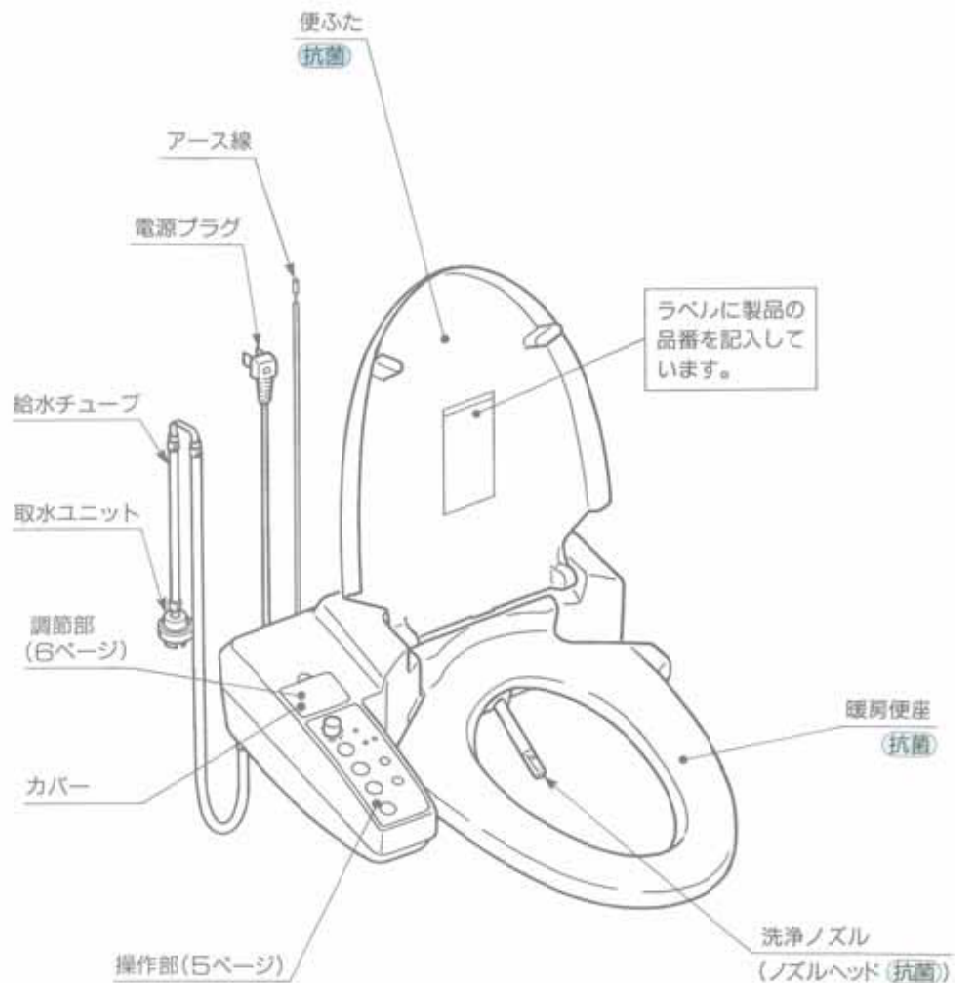

操作部

<S IIタイプ：乾燥機能付の場合>

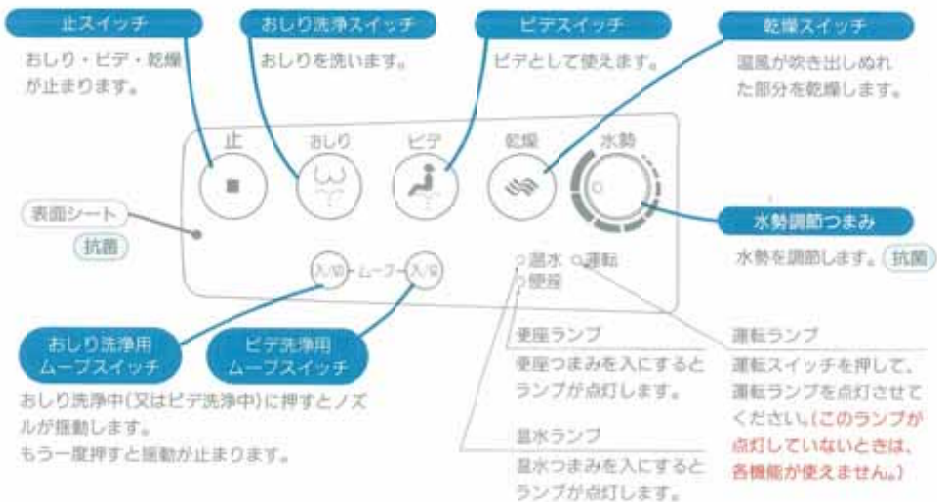

<S IIIタイプ：脱臭機能付の場合>



調節部

<S IIタイプ：乾燥機能付の場合>

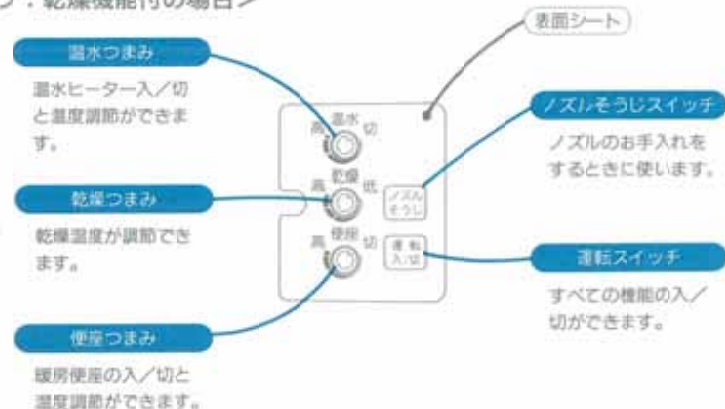

<S IIIタイプ：脱臭機能付の場合>

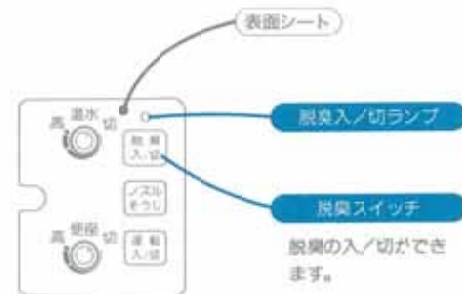

ご使用前に

便座・便ふたカバーをお取り付けになるときは、同梱の通信販売カタログ（快適宅配便）にてTOTO専用カバーをお求めください。
※市販のカバーでは取り付けができない場合や便座が立たなかったり、誤動作の原因になることがあります。

商品のお問い合わせは
TOTOお客様相談室へ

☎0120-03-1010

受付時間：平日 9:00～18:00
土・日・祝日 10:00～18:00
（夏期休暇・年末年始を除く）

インターネットホームページ
<http://www.toto.co.jp/>

商品のご購入は
TOTOパーツセンターへ

☎0120-8282-55

受付時間：平日 9:00～18:00
土・日・祝日 10:00～18:00
（夏期休暇・年末年始を除く）



1. 電源プラグがコンセントに差込まれていますか。



2. 操作部の運転ランプが点灯していますか。

点灯していない場合は、調節部の運転スイッチを押してください。



3. 操作部の温水、便座のランプが点灯していますか。

点灯していない場合は、調節部の温水、便座つまみを右に回して、ランプが点灯していることを確かめてください。



4. 取水部の次の点を確認してください。

手洗なしロータンクの場合

- 取水ユニットがタンクの底にありますか。
- タンクの水を流したとき取水ユニット等がタンク内部の器具に引っかかっていませんか。
- ロータンク内に水が入っていますか。

サブタンクの場合

- 分岐ソケットが手洗管に確実に取付けられていますか。
- オーバーフローチューブは手洗鉢の上側にきていますか。
- サブタンクに水が入っていますか。



5. チューブ類は、確実に差込まれ、チューブの折れ、水漏れはありませんか。



6. 腕を便座におき、おしりスイッチを押して吐水することを確認してください。

（吐水までに約1分かかることがあります。）

- ※ノズル左側の排水口から水が出る場合は水抜レバーを開位置に移動させてください。（水抜レバーの位置についてはP7を参照してください。）

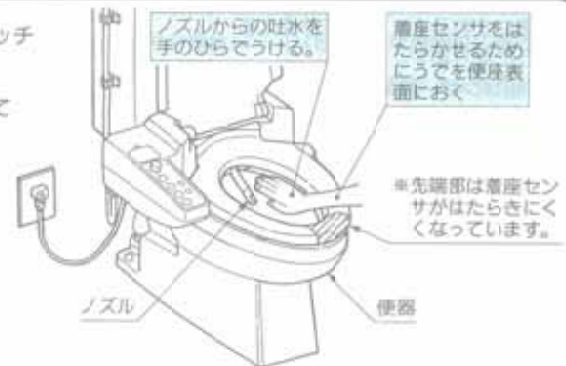

※本体から「シュー」「ジー」という周期的な音が聞こえることがあります。これは、洗浄水を加熱するときの音ですので、異常ではありません。

※ソフト閉止機能は、室温変化及び使用頻度により閉止スピードが変化することがあります。シートカバー及びふたカバーを装着されますと閉止スピードは少し早くなります。

※便座のふちに体が触れると満座センサがはたらく場合があります。

※「おしり洗浄」「ビデ洗浄」スイッチを押して吐水を開始するまで約5秒かかります。（これは、ノズルを自動的に洗浄しているためです。）

ちょっと一言 ワオッシュレットを快適にご使用いただくために

1. 座り方について

便座に深く腰掛けた時、洗浄位置が合いやすいようになっています。

※前に浅く座った場合は洗浄位置がズレて、洗浄水が飛び散ることがあります。



(深く腰掛ける)



(浅く腰掛ける)

2. あらい方について

(1) はじめてお使いいただく場合、水勢調節は弱目にしてお試しください。

(2) 洗浄位置に吐水が当たりにくい場合は体を動かして合わせてください。

3. 脱臭について

臭いの感じ方は個人差・体調・環境条件によって異なることがあります。

約7年間は、カートリッジ交換などの手間がかかりません。

(1日12回1回3分間作動させた場合)

温度は調節部で調節します。

<S IIタイプ>



● 温水温度を調節します。
(調節範囲：約30～40℃)

● 乾燥温度を調節します。
(調節範囲：約40～59℃)

● 便座温度を調節します。
(調節範囲：約30～40℃)

1. すわる

便座にすわると、各機能が使えるようになります。

(着座センサー機能)

ご注意

次の場合着座センサーがはたらかないことがあります。

- ・ 小さなお子様が使う場合
 - ・ 使用中に足が床から離れた場合
- この場合もう一度座り直すと正常に戻ります。

<S III: 脱臭機能付の場合>

便座に座ると、脱臭がはたらき始めます。

脱臭スイッチが切のときは脱臭しません。

2. あらう



を押すと
おしりをあらいます。



を押すと
ビテとして使えます。



水勢調節つまみをゆっくり回して調節してください。
水勢は、つまみを右に回すと強くなり、左に回すと弱くなります。

※使用中に便器洗浄すると、水勢が弱くなる場合があります。

3. かわかす

(S II: 乾燥機能付の場合)



を押すと

ぬれた部分を乾かします。
トイレットペーパーで水滴をとっておくと早く乾きます。



を押すと

止まります。

(使用中に便座から立ち上がっても乾燥は止まりません。)

4. 立ちあがる

(S III: 脱臭機能付の場合)

便座から立ち上がると脱臭が1分後に自動的に止まります。

※脱臭機能は、着座状態が3分以上続くと自動的に止まります。

5. すすぐ

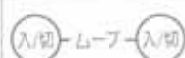

を押すと
ノズルが揺動します。
もう一度押すと揺動が止まります。



を押すと
止まります。

※を押さなくても洗浄は5分後、乾燥は10分後に自動的に止まります。



お手入れのしかた

△警告

- お手入れの前には電源プラグを抜いてください。
(感電のおそれがあります。)

毎日のお手入れ

ウォシュレットの大部分はプラスチックでできています。プラスチックの割れやキズ防止のため次のように掃除してください。

- 水でぬらした柔らかい布を十分にしぼってふいてください。
- 汚れがひどいときは適量にうすめた台所用洗剤（中性）や、ウォシュレットクリーナーを含ませた布でふき掃除した後、水でぬらした柔らかい布を十分にしぼって丁寧にふき取ってください。
→ウォシュレットクリーナーの求め方は26ページをご覧ください。
- 陶器部分の掃除に使った洗剤がうっかりウォシュレットに付いてしまったときも水でぬらした布で丁寧にふき取ってください。
- 電気製品なので内部に水が入らないよう十分にしぼってふき掃除してください。
- 便器内の清掃にトイレ用洗剤及び消毒剤などを使用するときは、早目（3分以内）に洗い流した後、便座・便ふたは開けたままにしておいてください。
(便器用洗剤などの気化ガスがウォシュレット本体に入り、故障の原因になります。)



△警告

- 製品や電源プラグ部に水や洗剤をかけないでください。
(火災や感電のおそれがあります。)
- 電源プラグのほこりなどは、電源プラグを抜き、定期的に乾いた布でとりのぞいてください。
(湿気などで絶縁不良となり、火災の原因になります。)

△注意

- 適量にうすめた台所用洗剤（中性）や、ウォシュレットクリーナー以外の市販トイレ用洗剤、住宅用洗剤、ベンジン、シンナー、及びクレンザー、ナイロンたわしなどの使用はプラスチックを傷めますのでやめてください。
(割れてけがをするおそれがあります。)

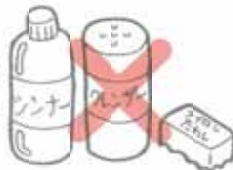

念入りなお手入れ

- 本体のすみずみは、便座・便ふたを取外してお手入れできます。 13,14ページ
- 本体と便器のあいだは、本体を便器から取外してお手入れできます。 15,16ページ
- ノズルのお手入れも簡単です。 17ページ
- フィルターは、月に一度はそうじしてください。 18ページ

便器が詰まったとき

万一、汚物や紙などが詰まったときは、ラバーカップを使用し、次の要領で詰まりを取ってください。

1. 便器の排水口をふさぐように、ラバーカップを押しつける。
2. 勢いよく手前に引いたり、押したり、数回繰り返す。

※透明ビニールでカバーしておくとお水が飛び散るのを防ぐことができます。ラバーカップは、百貨店、スーパー、全物店などで販売されています。

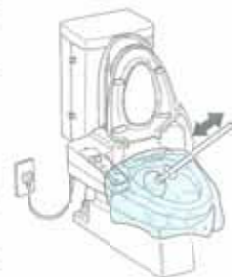

念入りなお手入れ

月に一度程度次のお手入れをしてください。

本体のすみずみのお手入れのしかた

●便座、便ふたがワンタッチで取外せますので本体のすみずみまで掃除できます。

1. 取外す (便ふた・便座の順で取外してください)

便ふた(便座)の取外し

①便ふた(便座)を垂直にたててください。
(後ろへ倒し過ぎると取外しできません。)

②右手側の方を真上に引き上げます。
(左手側を引き上げても取外しできません。)

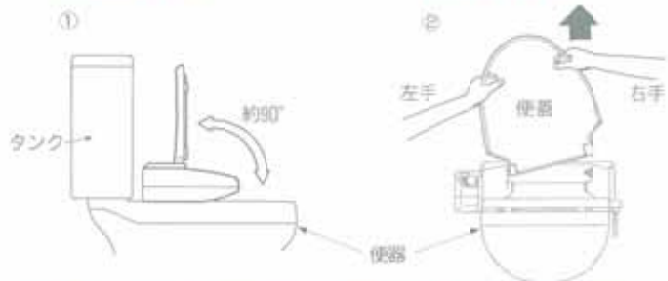

※便座コードは、外せませんので無理に引っ張らないでください。

2. そうじする

水でぬらした柔らかい布を十分にしぼってふいてください。汚れがひどいときは適量にうすめた台所用洗剤(中性)や、ウォシュレットクリーナーを含ませた布でふき掃除した後、水でぬらした柔らかい布を十分にしぼって丁寧にふき取ってください。



3. 取付ける (便座・便ふたの順で取付けてください)

便座(便ふた)の取り付け

①便座(便ふた)を垂直にたてて持ち左側の軸にななめ上から軽く挿入します。
(●無理に力を加えないでください。)
(●右側からは入れないでください。)

②右側の軸に真上から押し込みます。

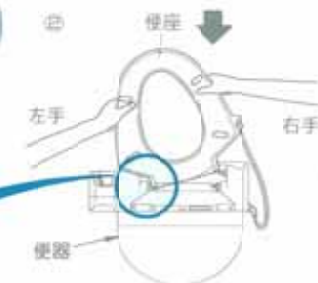
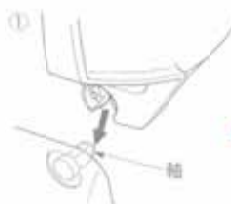

軸の方向が真上になっていることを確かめてください。

※便座コードのねじれがないことを確認してください。

△注意

●適量にうすめた台所用洗剤(中性)や、ウォシュレットクリーナー以外の市販トイレ用洗剤、住宅用洗剤、ベンジン、シンナー、及びクレンザー、ナイロンたわしなどの使用はプラスチックを傷めますのでやめてください。
(割れてけがをするおそれがあります。)



●便座を取りはずして床におくと着座センサーがはたらくことがありません。この場合、おしり洗浄スイッチやビデ洗浄スイッチを押すと吐水することがあります。

ちょっと一言

軸の方向が真上以外のときは次の手順で取付けてください。



①便ふた(又は便座)の軸穴を製品本体の軸の方向に合わせななめにして押し込みます。
※右側の軸には押し込まないこと。



②そのまま便ふた(又は便座)をゆっくりと真上に立てます。
(軸が真上に戻ります。)



③真上に立てた状態で右側の軸穴に押し込みます。



念入りなお手入れ

月に一度程度次のお手入れをしてください。

本体と便器のすき間のお手入れのしかた

本体を取外すと便器の上面や本体の裏側も掃除できます。

1. 本体を取外す

- ケース本体にある、本体着脱ボタンを押しながら、ケース本体を手前に引張ります。

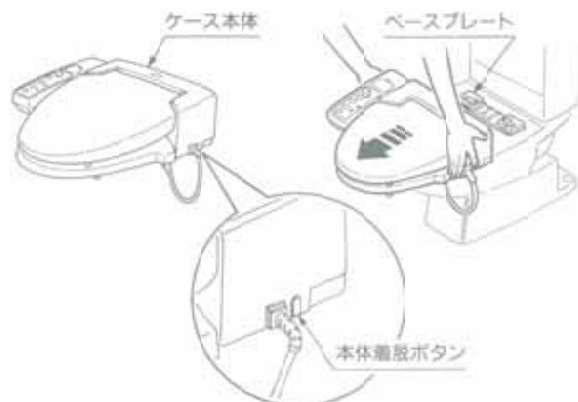

2. そうじする

- 水でぬらした柔らかい布を十分にしぼってふいてください。

ベースプレート部分もふくことができます。

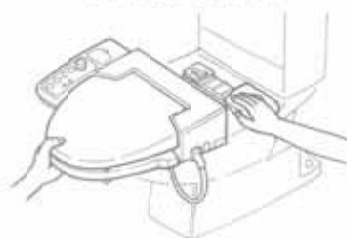

△警告

- お手入れの前には、電源プラグを抜いてください。
(感電のおそれがあります。)

3. 本体を取付ける

- 本体着脱ボタンは押さずにカチッと音がするまでケース本体を押込みます。



- 汚れがひどいときは適量にうすめた台所用洗剤（中性）や、ウォシュレットクリーナーを含ませた布でふき掃除した後、水でぬらした柔らかい布を十分にしぼって丁寧にふき取ってください。

ケース本体裏側をふくときは右図のようにします。

△警告

- 水抜レバーには触れないでください。
(本体内の水がもれ、感電や火災のおそれがあります。)



△警告

- 本体内に水や洗剤を入れないでください。
(火災や感電のおそれがあります。)
- 本体や電源プラグに水や洗剤をかけないでください。
(火災や感電のおそれがあります。)



△注意

- 適量にうすめた台所用洗剤（中性）や、ウォシュレットクリーナー以外の市販のトイレ用洗剤、住宅用洗剤、ベンジン、シンナー、及びクレンザー、ナイロンたわしなどの使用はプラスチックを傷めますのでやめてください。
(割れてけがをするおそれがあります。)

- 製品を取扱うときは便座・便ふたを持たないでください。便座・便ふたを上を持ち上げると本体から外れることがあります。
- 本体を傾けると安全装置がはたらき異音が出ますが故障ではありません。
- 本体を取外した状態で水抜レバーを開位置に移動させないでください。

- 本体を裏にしないでください。
(便器内に落としたり、傷ついたりすることがあります。)



ノズルのお手入れのしかた

ノズルが吐水しないで伸出するので掃除が簡単にできます。

1. 便座、便ふたを立て、調節部の「ノズル ほうじ」を押してください。ノズルが伸出します。



2. 水でぬらした柔らかい布を十分にしぼってふいてください。
*汚れがひどいときは適量にうすめた台所用洗剤(中性)やウオッシュレットクリーナーを含ませた布でふき取った後、水ぶきしてください。
*ノズルの先端を無理に引張ったり、回したりしないでください。



3. 再び「ノズル ほうじ」を押してください。

ノズルが収納し、自動的にノズルを洗浄します。

*ノズル掃除中は手など体の一部が便座に触れないようにしてください。ノズルが自動的に収納されます。

取水ユニットの点検・掃除

手洗なしロータンクの場合

フィルターは取水ユニット内に入っています。

1. ロータンクふたを外し、取水ユニットを取出してください。

取水ユニット

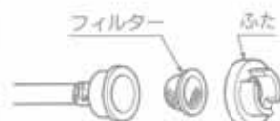

2. 取水ユニットふたを外しフィルターを取出して、フィルターに詰まったごみをブラシなどで取り除いてください。



3. フィルター掃除後、元のように組込んでください。

手洗付ロータンク(サブタンクセット)の場合

フィルターはサブタンクの給水チューブ取出部に入っています。

1. サブタンク出口部のキャップを左に回し取外してください。
*このときサブタンク内の水が抜けますので、洗面器などで水受けしてください。



2. フィルターを取出して、フィルターに詰まったごみをブラシなどで取り除いてください。



3. フィルター掃除後、元のように組込んでください。

4. 組込んだ後、レバーハンドルを操作してサブタンク内に給水し、水漏れのないことを確認してください。

使用上のご注意

- 直射日光が当たらないようにしてください。変色や暖房便座の温度ムラが生じることがあります。



- 座ったままうしろの便ふたに寄りかからないでください。(傷ついたり、割れたりすることがあります。)



- ラジオなどを近づけると雑音が入ることがあります。ウォシュレットから離して使ってください。



- 男子小便時には、洗浄ノズルや温風吹出し口に小便がかからないように注意してください。(故障の原因になります。)



- 洗浄中に停電した時はそのままにしておいてください。洗浄ノズルは再通電されると自動収納しますので押込まないでください。(故障の原因になります。)

*再通電時に異音が生じますが故障ではありません。



- 長期間使用しないときは、電源プラグを抜いておいてください。



- 雷が発生しているときは、電源プラグを抜いてください。(故障の原因になります。)



- 凍結のおそれがある場合は暖房するなどしてトイレ内の温度が氷点下にならないようにしてください。

(暖房できない場合は電源プラグを差込んだままにし、便座を「入」の状態にしておいてください。)



- 小さなお子様やお年寄りの方が使用されるときは周囲の方が充分注意してあげてください。



- ロータンク(又はサブタンク)内に水がない状態で、洗浄操作をしないでください。(故障の原因となります。)



- 直流電源や200V電源で使わないでください。(故障の原因になります。)





アフターサービスについて

保証書(別に添付してあります。)

- 保証書はお取付工事店又は販売店からお渡ししますから必ず「お取付店名・お取付日」等の記入をお確かめになり保証書をよくお読みのうえ、大切に保存してください。
- 保証期間はお取付日から1ヵ年です。

補修用性能部品の最低保有期間

- ウォシュレットの補修用性能部品の**最低保有期間は、製造打切後3年です。**なお、補修用性能部品とは、その製品の性能を維持するために必要な部品です。

保証期間中に修理を依頼される時

- もう一度この説明書をよくお読みいただきご確認のうえ、なお異常のあるときにはお求めのお取付工事店・販売店又は**東陶メンテナンス株式会社フリーダイヤル0120-1010-05**に修理を依頼してください。保証書の記載内容により修理します。

(連絡していただきたい内容)

- ご住所・ご氏名・電話番号
- 製品名・品番(TCF…)・お取付日(保証書をご覧ください。)
- 故障内容・異常内容(できるだけ詳しく。)
- 訪問ご希望日

保証期間経過後修理を依頼される時

- お求めのお取付工事店・販売店又は**東陶メンテナンス株式会社フリーダイヤル0120-1010-05**にまずご相談ください。
修理により製品の機能が維持できる場合には、ご要望により有料で修理します。

定期点検のおすすめ(有料)

- 定期点検について
安心して末永く快適にご使用いただくために、お取付日より3年以上たったものは定期点検をおすすめします。
なお、点検は**東陶メンテナンス株式会社フリーダイヤル0120-1010-05**にご依頼ください。

お引越される時

- お引越の際の取外しと取付けはお近くの工事店又は、**東陶メンテナンス株式会社フリーダイヤル0120-1010-05**にご依頼ください。



修理を依頼される前に

現象	原因	処置
おしり・ビデ洗浄水が出ない。水勢が弱い。	停電していませんか。	復帰するまで待ってください。
	断水していませんか。	止水スイッチを押し、断水解除するまで待ってください。
	電源プラグがコンセントから外れていませんか。	電源プラグをコンセントに差し込んでください。 7ページ
	運転ランプが消灯していませんか。	運転スイッチを押してください。 7ページ
	フィルターが詰まっていますか。	フィルターを掃除してください。 18ページ
	水勢が弱削になっていませんか。	水勢を強削にしてください。 9ページ
	ヒータンク(又はサブタンク)に水がたまっていませんか。	ヒータンク止水栓を開いてください。 (サブタンクに水がない場合は1度洗浄レバーを回してください。)
洗浄水が温かにならない。	温水つまみが「切」になっていませんか。	温水つまみを回し、温度を調節して約5分待ってください。 10ページ
	長時間、連続して洗浄しましたか。	止水スイッチを押し、5分待ってください。
暖房便座が暖かにならない。	便座つまみが「切」になっていませんか。	便座つまみを回し、温度を調節して約1分待ってください。 10ページ
温風温度が低い	乾燥つまみが「低」になっていませんか。	乾燥つまみを回し、温度を調節してください。 10ページ
脱臭が作動しない。	脱臭スイッチが「切」になっていませんか。	脱臭スイッチを押して、「入」にしてください。 5ページ

※前ページの内容を調べてなおご不審のあるときは、お求めのお取付工事店・販売店又は東陶メンテナンス株式会社フリーダイヤル0120-1010-05に修理を依頼してください。

△警告

絶対に分解したり、修理・改造は行わないでください。
(火災や感電のおそれがあります。)

項目		内容
定格		交流100V・SII-621W(SII-625W) 50/60Hz
1時間当りの標準消費電力量		SII-41Wh、SIII-42Wh(1日2回使用で年間平均)
電源コード		有効長さ1.0m
洗浄装置	吐水量	おしり洗浄 吐水量調節範囲 0.3~1.0L/min
		ビデ洗浄 吐水量調節範囲 0.3~1.0L/min
	吐水温度	温度調節範囲 約30~40℃
	ヒーター容量	500W
	洗浄方式	ムーブ洗浄機能付
	安全装置	温度ヒューズ・温度過昇防止器 空焚き防止フロートスイッチ
	逆流防止	バキュームブレーカ付
乾燥装置 (SII-乾燥機能付の場合)	温風温度	温度調節範囲 約40~50℃
	ヒーター容量	350W
	安全装置	温度ヒューズ
暖房便座	表面温度	温度調節範囲 約30~40℃
	ヒーター容量	84W
	安全装置	温度ヒューズ
脱臭機能(SIII-脱臭機能付の場合)		オゾン脱臭方式
周囲使用温度範囲		0~40℃
製品寸法	洗落し便器用	幅52cm 奥行50cm 高さ16cm
	その他の便器用	幅52cm 奥行53cm 高さ16cm
製品質量		SII-7.3kg SIII-7.4kg

●メモされておくと便利です。

購入年月日	購入店名
年 月 日	電話()

ウォシュレットクリーナーのお求めは



汚れを
すっきり落とす
除菌剤配合の
便座専用洗剤です。

- ウォシュレットお取付の工事店、販売店又は、当社ショールームにてご購入いただくことができます。
- また、フリーダイヤルにてのご購入もできます。詳しくは下記をご覧ください。
- ※TOTO製便座以外には使用しないでください。

TOTOパーツセンター  フリーダイヤル0120-8282-55までお電話ください。

【受付時間：9:00~18:00(平日)、10:00~18:00(土・日・祝日→夏期休暇・年末年始を除く)】

商品番号：YTCF1 希望小売価格：1,000円(税別)

送料：500円(税別)

容量：185ml

※送料は1回のご購入金額が10,000円(税別)未満の場合500円(税別)、10,000円(税別)以上の場合は無料とさせていただきます。

- 商品は、ご注文から2~3日以内に、宅配便でご自宅にお届けいたします。
- 代金(商品代+送料+消費税相当額)は商品をお届けした宅配業者にお支払いください。
- お客様の取扱いミスなどで破損した商品や、一度でもご使用になった商品の返品・交換はいたしかねますので、あらかじめご了承ください。
- 仕様、価格は改定する場合がございますのでご了承ください。

MEMO
