

ウォシュレットHX  
ホテル用洗浄脱臭暖房便座  
TCF520/521

商品のお問合せはTOTOお客様相談室へ



**0120-03-1010**

受付時間9:00～17:30(土・日・祝日を除く)

アフターサービスについてのご用命は東陶メンテナンスへ



**0120-1010-05**

受付時間9:00～20:00

※詳しくは本紙のアフターサービスページをご覧ください。

TOTO

ご愛用のしおり

- このたびは、TOTOウォシュレットをお求めいただきまして、まことにありがとうございます。このしおりをよくお読みのうえ、正しくお使いください。
- このしおりは大切に保存しておいてください。

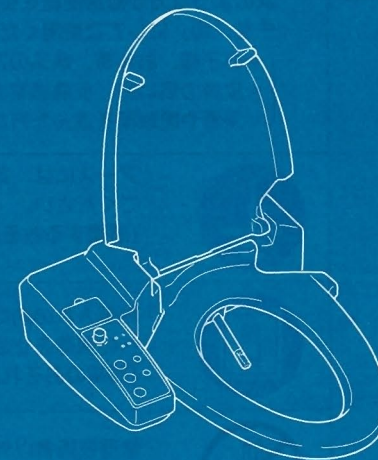

ご使用の前に

つかいかた

お手入れと使用上のご注意

保証書アフターサービスその他



# 安全のために必ずお守りください

ご使用前にこの「安全上の注意」をよくお読みの上、正しくお使いください。  
この説明書では、ウォシュレットを安全に正しくお使い頂き、あなたや他の人々への危害や財産への損害を未然に防止するために、いろいろな表示をしています。その表示と意味はつきようになっています。お読みになった後は、いつでも見られる場所に必ず保存してください。

## 警告

この表示を無視して、誤った取り扱いをすると、人が死亡または重傷を負う可能性が想定される内容を示しています。

## 注意

この表示を無視して、誤った取り扱いをすると、人が傷害を負う可能性が想定される内容および物的損害のみの発生が想定される内容を示しています。

表示の例  この絵表示は、してはいけない「禁止」内容を伝えるものです。

## 警告

- ・低温やけどのおそれがあります。  
次のような方が暖房便座を長時間ご使用になる時は、便座入/切スイッチを「切」にしてご使用ください。  
（お子様、お年寄、病気の方）  
（皮膚の弱い方、皮膚感覚の弱い方）  
（深酒や睡眠薬を飲んだ方など）



- ・アースには、第3種接地工事が施されていることを確認してください。  
（感電するおそれがあります。）



- ・お手入れの前には、分電盤内の開閉器を「切」にして、製品への通電を止めてください。  
（感電のおそれがあります。）



- ・修理技術者以外の方は、分解したり、修理・改造は行わないでください。  
（火災や感電のおそれがあります。）

## 警告



- ・製品内に水や洗剤を入れないでください。
- ・製品や電源ボックス部に水や洗剤をかけないでください。  
（火災や感電のおそれがあります。）

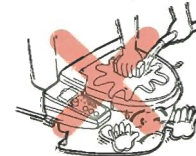

- ・コードを乱暴に扱わないでください。  
（火災のおそれがあります。）



## ⚠ 注意



・連結管を折曲げたり、つぶしたりしないでください。  
(漏水するおそれがあります。)



・便ふたや本体の上に乗ったり、重いものを乗せないでください。  
(割れてけがをするおそれがあります。)



・トイレ用洗剤、住宅用洗剤、ベンジン、シンナーおよびクレンザー、ナイロンたわしなどの使用は、プラスチック・金具を傷めますのでやめてください。  
(割れてけがをするおそれがあります。)

## もくじ

### ご使用前に

各部のなまえ	1～2
ご使用前に	3～4

### つかいかた

つかいかた	5～6
-------	-----

### お手入れと使用上のご注意

お手入れのしかた	7～12
使用上のご注意	13～14

### 保証書(アフターサービス)とその他

保証書(アフターサービス)	15～16
修理を依頼される前に	17
仕様	18
ウォシュレットクリーナーのお求め方法	19



# 機能一覧

●宿泊のお客様にウォシュレットHXをご使用いただくためにユニットバス内に貼付する使用方法ラベルを同梱致しておりますが、別途4カ国語（日本語・英語・韓国語・中国語）で表現した客室設置用の使用説明書をご用意しております。（商品品番：D06260 希望小売価格：140円/枚）

## 〈使用説明書〉

この度は、当ホテルをご利用いただきまして、誠に有難うございます。当ホテルでは、サービス設備の1つとしてウォシュレット(温水洗浄便座)を設置しております。

### 簡単な操作で快適に洗浄できます。

便座に座ってスイッチを押すだけの簡単な操作で、快適に「おしり洗浄」「ビデ洗浄」としてお使いいただけます。

### 暖房便座や脱臭でさらに快適です。

あたたかな暖房やにおいを取除く脱臭機能も装備していますので、さらに快適にお使いいただけます。

### ウォシュレットHXの使用方法

おしりを洗う際には、このスイッチを押してください。ノズルが所定位置まで出ておしり洗浄を始めます。  
Depress the SPRAY button, and a nozzle extends from under the seat to give you a soothing and gentle warm water wash.

ビデとして使う際には、このスイッチを押してください。ノズルが所定位置まで出てビデ洗浄を始めます。  
Depress the BIDET button, and the nozzle extends to a position slightly ahead to give a delicate warm water wash.

水勢をお好みに合わせるにはこのつまみを回してください。+側に回すと水勢は強くなり、-側に回すと弱くなります。  
Turn the WATER PRESSURE knob to adjust water pressure: turn clockwise (+) to increase and counterclockwise (-) to decrease water pressure.

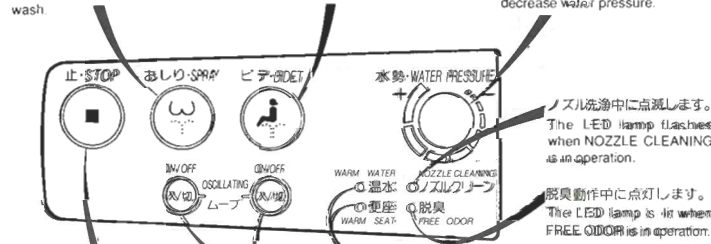

洗浄を止める際には、このスイッチを押してください。洗浄が止まり、ノズルが収納されます。  
Depress the STOP button to stop either of BIDET and SPRAY operations, which then retracts the nozzle back under the seat.

より広い範囲を洗いたい時には、洗浄中にこのスイッチを押してください。ノズルが前後に動きながら洗浄します。もう一度押すと動きは止まります。  
Depress the OSCILLATING button while either SPRAY or BIDET is in operation, and the nozzle oscillator back and forth, providing maximum washing action for all positions.

温度制御中に点灯します。  
The LED lamp is lit when temperature of warm seat/warm water is being adjusted.

ノズル洗浄中に点灯します。  
The LED lamp flashes when NOZZLE CLEANING is in operation.

脱臭動作中に点灯します。  
The LED lamp is lit when FREE ODOR is in operation.

Thank you very much for staying with us. As one of our services to you, we have equipped your room's facilities with a special "Washlet", a warm toilet seat complete with bidet and wash functions.

### Enjoy the ultimate appliance for personal comfort by simple operation.

With the touch of the buttons, either of the functions, SPRAY and BIDET are accomplished.

### Warm seat and Free odor

Warm seat and ozonic deodorizing function are added for further convenience.

### Washlet HX Control

おしり洗浄 ノズルのおしり洗浄専用穴からたっぷり出るお湯で、すみすみまでさっぱり洗浄します。お湯の温度は、適温(約37.5℃)にセットされています。

5～6 ページ

ビデ洗浄 ノズルのビデ専用穴から出るお湯でソフトに洗浄します。お湯の温度は、適温(約37.5℃)にセットされています。

5～6 ページ

ムーブ洗浄 ノズルが前後に動きながらまんべんなく洗い、おしり・ビデ洗浄時の効果を高めます。

6 ページ

暖房便座 マイコンで常に便座の温度を適温(約36.0℃)に保つ機能です。入/切スイッチ付で夏場など不要な時は電源をオフにできます。

ソフト閉止 便座・便ふたがゆっくりと閉じます。  
(室温変化及び使用頻度により閉止スピードが変化することがあります。シートカバー及びふたカバーを装着されますと閉止スピードは少し速くなります。)

脱臭 本体に組み込まれたファンにより臭気を集め、においの成分を除去、無臭にします。便座に座ると自動的に作動し、立ち上がった後も約1分間自動運転しますので使用中も使用後もにおわず快適です。

5～6 ページ

着座センサ 人が座るまで作動させない機能。間違ってもスイッチを押しても大丈夫です。

5 ページ

※裏面には、中国語・韓国語の2カ国語で記載しております。



# 各部のなまえ

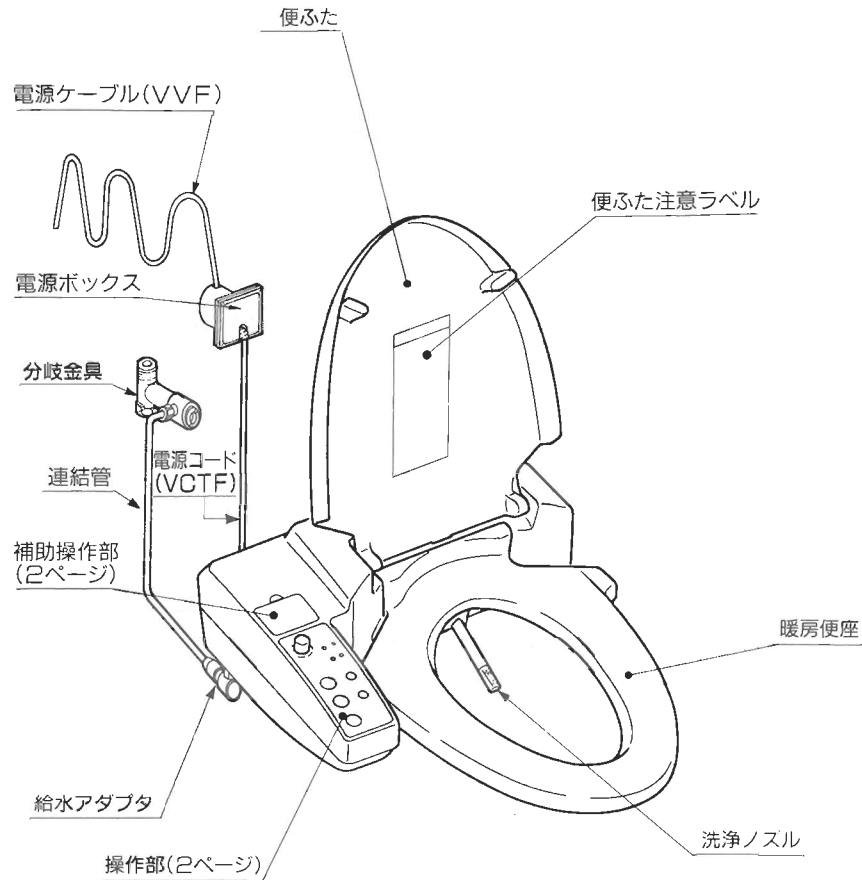

## 操作部

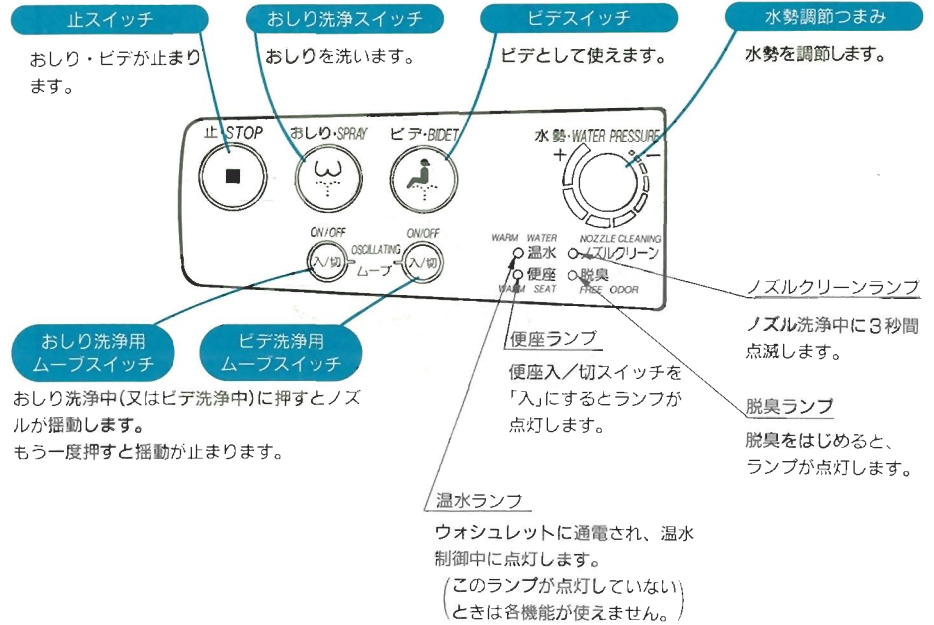

ご使用前に

## 補助操作部

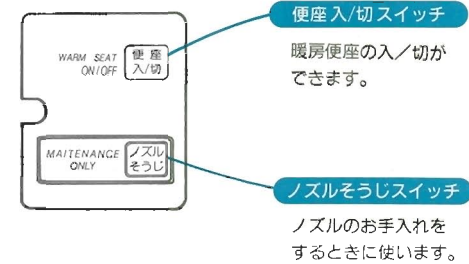



# ご使用前に

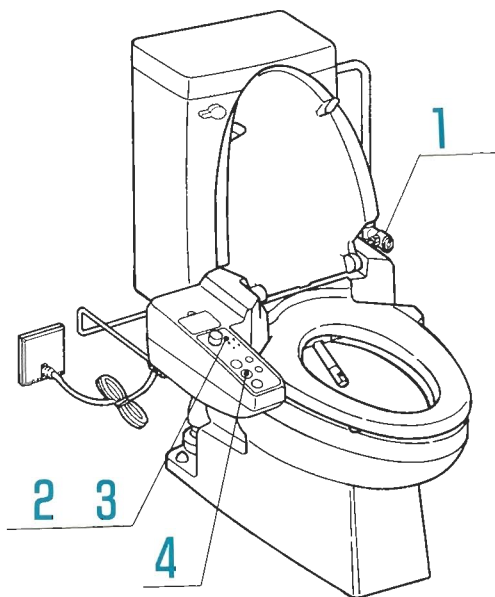

## 1. 止水栓が開いていますか。

閉まっている場合はドライバーで開けてください。

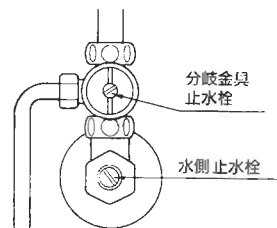

## 2. 操作部の温水ランプが点灯していますか。

点灯していない場合は、分電盤内の開閉器を「入」にしてください。

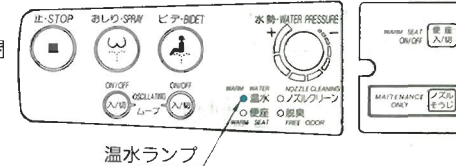

## 3. 操作部の便座ランプが点灯していますか。

点灯していない場合は、補助操作部の便座入/切スイッチを「入」にして、ランプが点灯することを確かめてください。

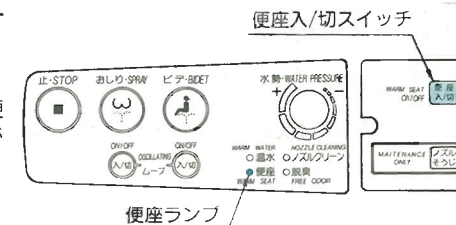

## 4. 腕を便座におき、おしりスイッチを押して吐水することを確認してください。

タンクの中に水がたまるまでに約1分かかります。

※ ノズル左側の排水口から水が出る場合は水抜レバーを閉位置に移動させてください。

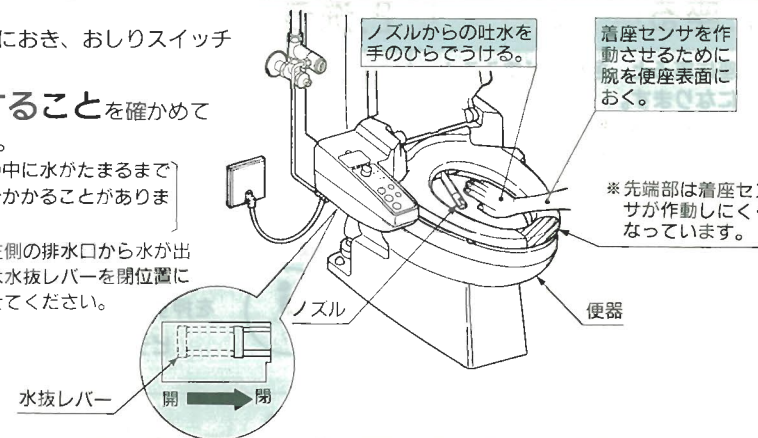

※ 本体から「ジュー」「ジー」という周期的な音が聞こえることがあります。これは、タンク内の水を温めるときの音ですので、異常ではありません。

※ 便座のふちに体が触れると着座センサが作動する場合があります。

※ 「おしり洗浄」「ビデ洗浄」スイッチを押して吐水を開始するまで約5秒かかります。(これは、ノズルを自動的に洗浄しているためです。)



# つかいかた

ちょっと一言 - ウォシュレットを快適にご使用いただくために -

## 1. 座り方について

便座に深く腰掛けた時、洗浄位置が合いやすいようにしています。

※前に浅く座った場合は洗浄位置がズレて、洗浄水が飛び散ることがあります。



## 2. 洗い方について

(1) はじめてお使いいただく場合、水勢調節は弱目にしてお試しください。

(2) 洗浄位置に吐水が当たりにくい場合は体を動かして合わせてください。

## 3. 脱臭について

においの感じ方は個人差・体調・環境条件によって異なることがあります。

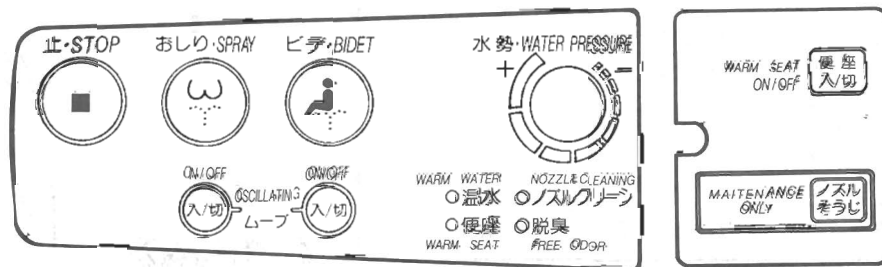

## 1. 座る

便座に座ると、各機能が使えるようになります。  
(着座センサ機能)

### ご注意

次の場合着座センサが作動しないことがあります。

- ・ 小さなお子様が使う場合
- ・ 使用中に足が床から離れた場合  
この場合もう一度座り直すと正常に戻ります。

便座に座ると、自動的に脱臭が作動します。

## 2. 洗う



を押すと  
おしりを洗います。



を押すと  
ビデとして使えます。



水勢

水勢調節つまみをゆっくりまわして調節してください。  
水勢は、つまみを右にまわすと強くなり、左にまわすと弱くなります。

※使用中に便器洗浄すると、水勢が弱くなる場合があります。

## 3. 立ちあがる

便座から立ち上がると脱臭が1分後に自動的に止まります。

※脱臭機能は、着座状態が30分以上続くと自動的に止まります。

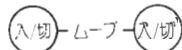

を押すと  
ノズルが揺動します。  
もう一度押すと揺動が止まります。



を押すと止まります。

※ノズルを押しなくても洗浄は5分後に自動的に止まります。



# お手入れのしかた

## 警告

●お手入れの前には分電盤内の開閉器を「切」にして製品への通電を止めてください。(感電のおそれがあります。)

## 毎日のお手入れ

- かたくしぼった柔らかい布でふきそうじしてください。
- 汚れがひどいときは、TOTO便座専用洗剤又はうすめた食器用中性洗剤を含ませた布でふきそうじした後、かたくしぼった柔らかい布でふいてください。(特に冬場は、静電気の影響でほこりが付きやすくなる場合があります。)
- 消毒するときは、逆性石けんをうすめて使用してください。

## お手入れおすすめ品



TOTO便座専用洗剤  
 ウォシュレットクリーナー  
 商品品番：YTCF1  
 ※お求めについては19ページを  
 ごらんください。

## 警告

- 製品や電源ボックス部に水や洗剤をかけないでください(火災や感電のおそれがあります。)

## 注意

- トイレ用洗剤、住宅用洗剤、ベンジン、シンナー及びクレンザー、ナイロンたわしなどの使用は、プラスチック・金具を傷めますのでやめてください。(割れてけがをするおそれがあります。)

## 注意

- 連結管を折曲げたり、つぶしたりしないでください。(漏水するおそれがあります。)



## 念入りなお手入れ

- 本体のすみずみは、便座・便ふたを取外してお手入れできます。 9,10ページ
- ノズルのお手入れも簡単です。 11ページ
- ストレーナは、月に一度はそうじしてください。 12ページ
- 分岐金具は、ときどきミシン油や、カーワックスなどをしませた布でふくと、いつまでも美しい輝きを失いません。



## 便器が詰まったとき

万一、汚物や紙などが詰まったときは、ラバーカップを使用し、次の要領で詰まりを取ってください。

1. 便器の排水口をふさぐように、ラバーカップを押しつける。
2. 勢いよく手前に引いたり、押したり、数回繰り返す。

※透明ビニールでカバーしておくと汚水が飛び散るのを防ぐことができます。ラバーカップは、百貨店、スーパー、金物店などで販売されています。

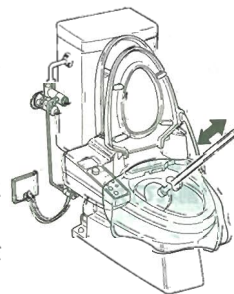



## 本体のすみずみのお手入れのしかた

●便座、便ふたがワンタッチで取外せますので本体のすみずみまで掃除できます。

### 1. 取外す (便ふた・便座の順で取外してください)

便ふた(便座)の取外し

①便ふた(便座)を垂直にたててください。  
(後ろへ倒し過ぎると取外しできません。)

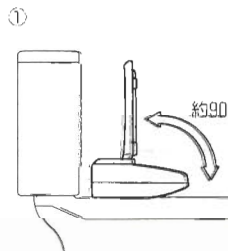

②右手側の方を真上に引き上げます。  
(左手側を引き上げても取外しできません。)

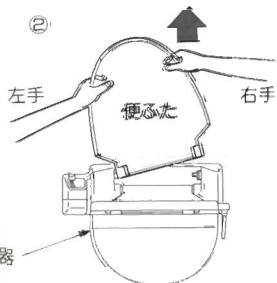

※便座コードは、外せませんので無理に引張らないでください。

### 2. そうじする

通常はかたくしぼった柔らかい布でふいてください。汚れがひどいときは、TOTO便座専用洗剤又は適量にうすめた食器用中性洗剤を含ませた布をよくしぼってふき取ってください。

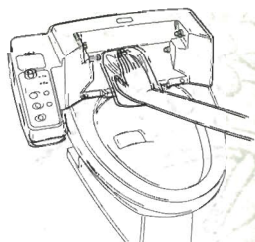

### 3. 取付ける (便座・便ふたの順で取付けてください)

#### △警告

●お手入れの前には、分電盤内の開閉器を「切」にして製品への通電を止めてください。(感電のおそれがあります。)

便座(便ふた)の取り付け

①便座(便ふた)を垂直にたてて持ち左側の軸にななめ上から軽く挿入します。

(●無理に力を加えないでください。)  
(●右側からは入れないでください。)

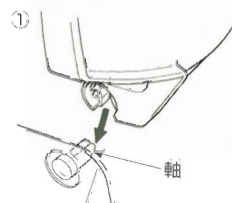
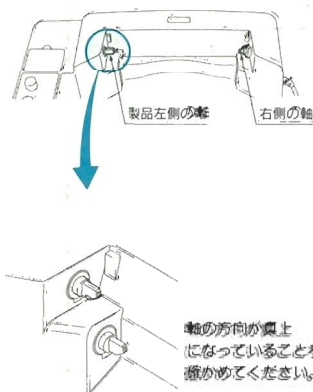

②右側の軸に真上から押し込みます。

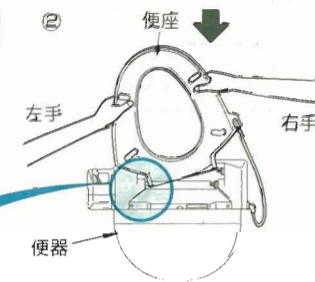

※便座コードのねじれがないことを確認してください。

#### △注意

●トイレ用洗剤、住宅用洗剤、ベンジン、シンナー及びクレンザー、たわしなどの使用は、プラスチックを傷めますのでやめてください。(割れてけがをするおそれがあります。)



●便座を取りはずして床におくと着座センサーが作動することがあります。この場合、おしり洗浄スイッチやピデ洗浄スイッチを押すと吐水することがあります。

#### ちょっと一言

軸の方向が真上以外のときは次の手順で取付けてください。

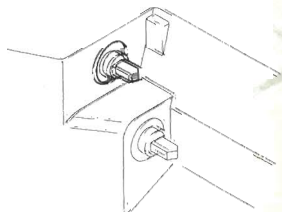

①便ふた(又は便座)の軸穴を製品本体の軸の方向に合わせてななめにして押し込みます。  
※右側の軸には押し込まないこと。

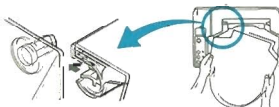

②そのまま便ふた(又は便座)をゆっくりと真上に立てます。(軸が真上に戻ります。)

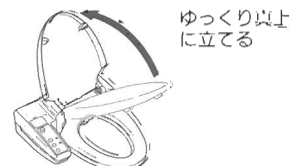

③真上に立てた状態で右側の軸穴に押し込みます。

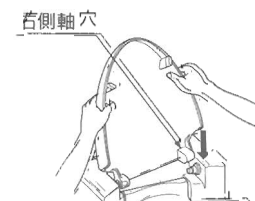

## ノズルのお手入れのしかた

ノズルが吐水しないで伸出するので掃除が簡単にできます。

1. 便座、便ふたを立て、補助操作部の **ノズル** を押してください。ノズルが伸出します。

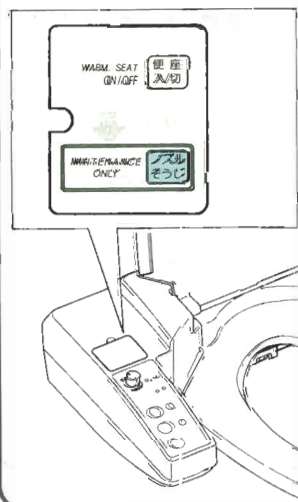

2. 柔らかい布で水ぶきしてください。  
※汚れがひどいときは、TOTO便座専用洗剤又は適量にうすめた食器用中性洗剤を含ませた布でふきとった後、水ぶきしてください。  
※ノズルの先端を無理に引張ったり、まわしたりしないでください。

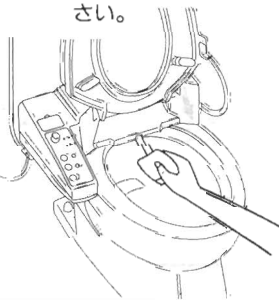

3. 再び **ノズル** を押してください。ノズルが収納し、自動的にノズルを洗浄します。

※ノズル掃除中は手など体の一部が便座に触れないようにしてください。ノズルが自動的に収納されます。

## ストレーナのお手入れのしかた

ストレーナが詰まると、おしり洗浄、ビデ洗浄時の水勢が弱くなりますのでお手入れしてください。

1. 分岐金具止水栓を右にまわして閉めてください。

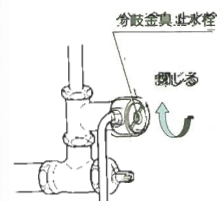

2. ストレーナふたを左にまわして外してください。

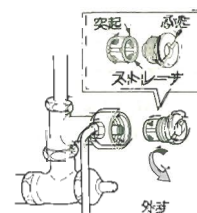

3. ストレーナを出して、ブラシなどで掃除してください。

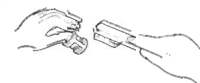

4. ストレーナを元の位置にもどし、ストレーナふたを取付けてください。ストレーナは突起部をふたに差込んだのち本体に組込んでください。分岐金具止水栓を左にまわして開けてください。

※分岐金具止水栓の開閉、及びストレーナふたの取付け・取外しは、市販の⊖ドライバーで行なってください。組込んだ後は水漏れがないことを確認してください。



# 使用上のご注意

- 直射日光が当たらないようにしてください。変色や暖房便座の温度ムラが生じることがあります。

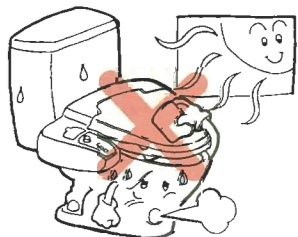

- 座ったままうしろの便ふたに寄りかからないでください。(傷ついたり、割れたりすることがあります。)



- ラジオなどを近づけると雑音が入ることがあります。ウォシュレットから離して使ってください。



- 男子小便時には、洗浄ノズルに小便がかからないように注意してください。(故障の原因になります。)



- 洗浄中に停電した時はそのままにしておいてください。洗浄ノズルは再通電されると自動収納しますので押込まないでください。(故障の原因になります。)

※再通電時に異音が生じますが故障ではありません。



- 長期間使用しないときは、止水栓を閉め分電盤内の開閉器を「切」にして製品への通電を止めてください。

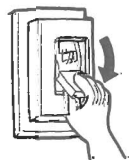

- 小さなお子様やお年寄りの方が使用されるときは周囲の方が十分注意してあげてください。

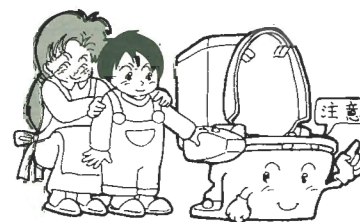

- 直流電源や200V電源で使わないでください。(故障の原因になります。)



# 保証書(アフターサービスについて)

## TOTO ウォシュレットHX 保証書

お客様	おなまえ <span style="float: right;">様</span> おところ	保証期間	お取付日から1年
お取付店名		<p>本書は、本書記載内容で無料修理を行うことをお約束するものです。</p> <p>表記期間中に故障が発生した場合は、本書をご提示の上、お取付工事店又は本書に記載の東陶メンテナンス株式会社に修理をご依頼ください。</p>	
お取付日	年 月 日		

上欄に記入のない場合は無効となりますので、必ず記入の有無をご確認ください。

### 東陶機器株式会社

〒812 北九州市小倉北区中島2丁目1番1号 TEL:093(95)22711

## 無料修理規定について

1. ご愛用のしおり、貼付ラベルなどの注意書にしたがった正常な使用状態で故障した場合には、上記の期間、無料修理いたします。
2. 保証期間内に故障して無料修理を受ける場合は、お取付工事店又は東陶メンテナンス株式会社(フリーダイヤル)0120-1010-05にご依頼の上、出張修理に際して本書をご提示ください。
3. 保証期間内でも、次の場合には有料修理になります。
  - (イ) 使用上の誤り及び不当な修理や改造による故障及び損傷
  - (ロ) 火災、地震、水害、落雷、その他の天災地変、公害、ガス害(硫化水素ガス)、塩害による故障及び損傷
  - (ハ) 砂やごみかみによる不具合及びパッキンなど消耗部品の損傷

## 補修用性能部品の最低保有期間

- ウォシュレットの補修用性能部品の最低保有期間は、製造打切後6年です。なお、補修用性能部品とは、その性能を維持するために必要な部品です。

## 保証期間中に修理を依頼されるとき

- もう一度ご愛用のしおりをよくお読みいただきご確認のうえ、なお異常のあるときにはお求めのお取付工事店又は東陶メンテナンス株式会社(フリーダイヤル)0120-1010-05に修理を依頼してください。保証書の記載内容により修理します。

(連絡していただきたい内容)

- ご住所・ご氏名・電話番号
- 製品名・品番(TCF…）・お取付日(保証書をご覧ください。)
- 故障内容・異常内容(できるだけ詳しく。)
- 訪問ご希望日

## 保証期間経過後修理を依頼されるとき

- お求めのお取付工事店又は東陶メンテナンス株式会社(フリーダイヤル)0120-1010-05にまずご相談ください。修理により製品の機能が維持できる場合には、ご希望により有料で修理します。

## 定期点検のおすすめ(有料)

- 定期点検について  
安心して末永く快適にご使用いただくために、お買い上げより3年以上たったものは定期点検をおすすめします。  
なお、点検は東陶メンテナンス株式会社(フリーダイヤル)0120-1010-05にご依頼ください。



# 修理を依頼される前に

現象	原因	処置
おしり・ビデ洗浄水が出ない。水勢が弱い。	停電していませんか。	復帰するまで待ってください。
	断水していませんか。	止スイッチを押し、断水解除するまで待ってください。
	ロータンク止水栓、分岐金具止水栓が閉っていませんか。	止水栓を開いてください。 3ページ
	ストレーナが詰まっていますか。	ストレーナを掃除してください。 12ページ
	水勢が弱側になっていませんか。	水勢を強側にしてください。 5ページ
洗浄水が温かにならない。	長時間、連続して洗浄しましたか。	止スイッチを押し、5分待ってください。
暖房便座が暖かにならない。	便座入/切スイッチが「切」になっていませんか。	便座入/切スイッチを「入」にし約10分待ってください。6ページ

※上記の内容を調べてなおご不審のあるときは、お求めのお取付工事店又は東陶メンテナンス株式会社(0120-1010-05(フリーダイヤル))に修理を依頼してください。

### 警告

修理技術者以外の方は、分解したり、修理・改造は行わないでください。  
(火災や感電のおそれがあります。)



# 仕様

項目		内容
定 格		交流100V、625W、50/60Hz
1時間当りの標準消費電力量		39Wh (1日3回使用で年間平均)
電源コード/ケーブル長さ		電源コード：ビニルキャブタイヤ丸形コード (VCTF) 3×1.25mm <sup>2</sup> L=1800mm 電源ケーブル：600Vビニル絶縁ビニルシースケーブル平形 3×1.6mm L=3500mm (VVF)
洗浄装置	洗浄水量	おしり洗浄 0.3~1.0L/min(水圧0.2MPa (2.0kgf/cm <sup>2</sup> ) のとき) 調節可
		ビデ洗浄 0.3~1.0L/min(水圧0.2MPa (2.0kgf/cm <sup>2</sup> ) のとき) 調節可
	温水温度	約37.5°C (固定)
	ヒータ容量	500W
暖房便座	洗浄方式	ムーブ洗浄機能付
	表面温度	約36.0°C (固定)
ヒータ容量		84W
脱臭装置		オゾン脱臭
使用条件	使用水	上水
	最低必要給水圧力	0.05MPa (0.5kgf/cm <sup>2</sup> )
	最高給水圧力	0.74MPa (7.5kgf/cm <sup>2</sup> )
設置ユニット		換気機能付ユニット
周囲使用温度範囲		0~40°C
製品寸法	エロンゲートサイズ	幅 52×奥行 53×高さ 16 (cm)
	レギュラーサイズ	幅 52×奥行 50×高さ 16 (cm)
製品質量		7.7kg



# ウォシュレットクリーナーのお求め方法

## ウォシュレットクリーナーのお求めは

- ウォシュレット取付の工事店、販売店または、当社ショールームにてご購入いただくことができます。
- また、フリーダイヤルにてご購入もできます。詳細については下記をごらんください。

ウォシュレットクリーナーのお求めは、

**TOTOメンテナンスフリーダイヤル 0120-1010-98**までお電話ください。3個口より受付いたします。

[受付時間：午前10時～午後5時(土・日・祝日を除く)]

商品品番：YTCF1      希望小売価格：1,000円/個(税別)

送料：500円      (税別)

容量：185ml

- ・商品は、ご注文から2週間以内に、宅配便でお届けいたします。
- ・送料は、1回のご購入が9個までが500円、これ以上の場合は無料とさせていただきます。
- ・代金(商品代+送料+消費税相当額)は商品をお届けした宅配便業者にお支払いください。
- ・お客様の取り扱いミス等で破損した商品や、一度でもご使用された商品の返品・交換はいたしかねますので、あらかじめご了承ください。
- ・仕様、価格は改定する場合がございますのでご了承ください。

東陶メンテナンス株式会社 〒131 東京都墨田区向島3丁目44番地1号

# MEMO

TOT

0-0510 05

00-0101-0510 05