

節電のしかた

詳しくは取扱説明書16～21ページ

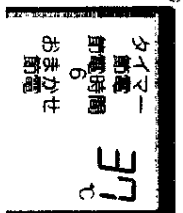
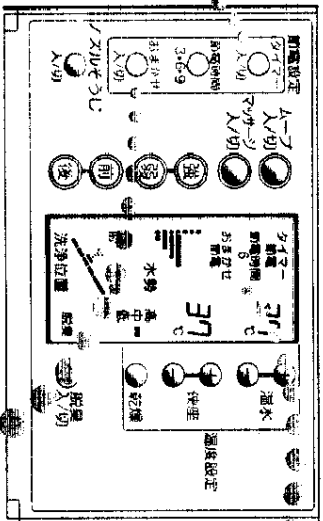

タイマー節電

毎日、同じ時間帯だけ便座ヒーターの電源を切つて節電します。

例えば...

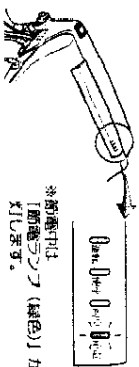
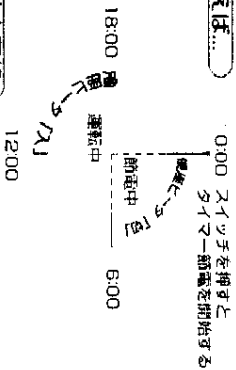

タイマー節電の使いかた

タイマー節電をはじめたい時間帯にこのスイッチを押すだけで節電を開始。
※リモコン表示部に「タイマー節電」[節電時間6]が表示される。
節電時間を3、6、9時間の中から選べます。

おまかせ節電

トイレを使用した時間帯をウォッシュレットが記憶して、あまり使用しない時間帯を見つけ、自動的に便座の温度を下げて節電します。

例えば...

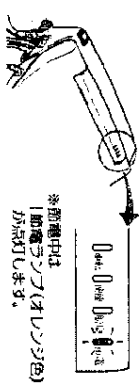
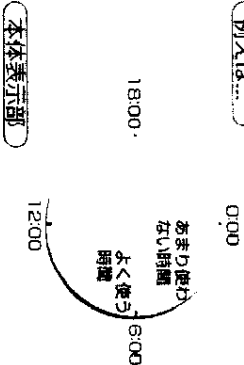

おまかせ節電の使いかた

おまかせ電をこのスイッチを押すだけでおまかせ電を開始。

タイマー節電とおまかせ節電を同時に使うことができます。

電池交換のしかた

リモコンをカバーから裏面に引き上げず、裏面の電池カバーを開き、電池交換してください。

詳しくは取扱説明書10ページ

TOTO washlet
apricot.

ウォッシュレットアプリコットCS-C3A

使いかた

詳しくは取扱説明書12～13ページ

洗う

- おしりを洗います。
- ソフトな水流でおしりを洗います。
- 女性のヒサとして使えます。

- 快速洗浄
- ムーンカット ノズルが前後に動きながら洗浄します。
- ワッサーシャイン 水撃の強弱をつけて洗浄します。



水勢と洗浄位置を調節します。

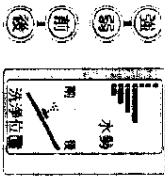

止める

洗浄・乾燥が止まります。

かわかす

温風を当て、さらさらとさせます。

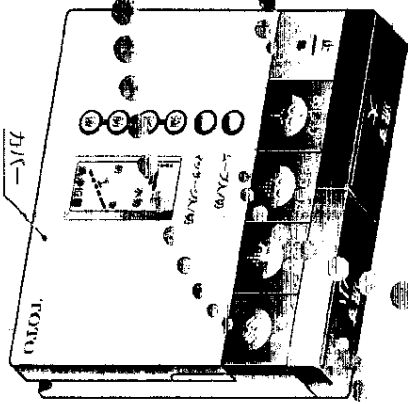

水を流す

(大便のとき) (小便のとき) 便器の水がリモコンで流せます。

快速な機能 ※カバーを開けて操作します

節電の設定

4ページをご覧ください。

温度の調節

ノズルが前後に動きながら洗浄できます。

乾燥機能を入/切します。

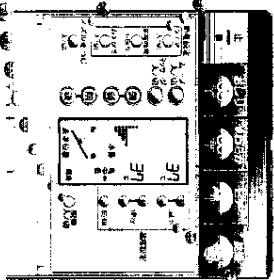

本体操作部

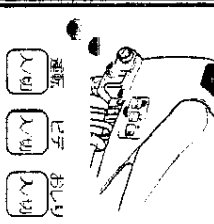

※緊急時などにお使いください。詳しくは取扱説明書9ページ

お手入れのしかた

①取りはずす

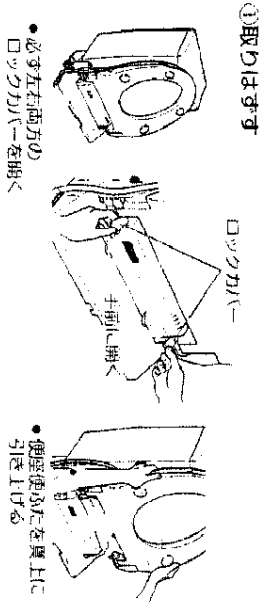

②取り付ける

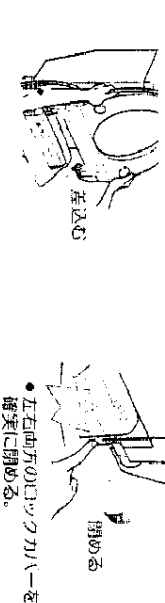

詳しくは取扱説明書24ページ

お手入れのポイント

- 各部分を取りはずして、すみすみまでお手入れすることができきます。
- 便座・便器がノズルは、水でめらしたやわらかい布をよこしほって、ふき掃除してください。
- ノズルターは、付着したほこりやゴミを菌つらしなどで取ってください。

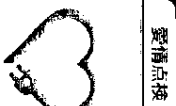

愛着点検	ときどきウォシュレットの点検をしよう！
こんな症状はありませんか？	<ul style="list-style-type: none"> コードを動かしたりすると、電源が切れたり入ったりする。 濡電保護プラグやコード及び本体などが異常にあつた。 本体から異常な音やおいがする。 本体から水漏れしている。
	<p>このように症状のときは、コンセントから濡電保護プラグを抜き、止水栓を閉めて必ず電源スイッチをOFFにしてご相談ください。</p> <p>※異常、故障状態のままのご使用は、火災や感電、室内発火の原因になります。</p> <p>☎0120-1010-05</p>

△警告

●本体を取りはずしてお手入れするときは、濡電保護プラグを抜いてください。
(感電の原因になります。)

※便器洗浄ユニット付(C3Aのみ)の場合 ●本体を取りはずす前に、接続プラグを必ず抜いてください。
●お手入れ後は、本体を取り付けてから接続プラグを差し込んでください。

本体を取りはずすときは...

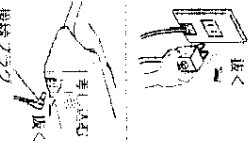

詳しくは取扱説明書26ページ

①取りはずす

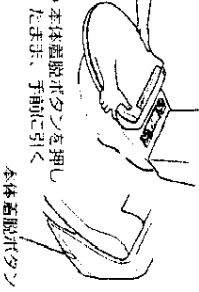

②取り付ける

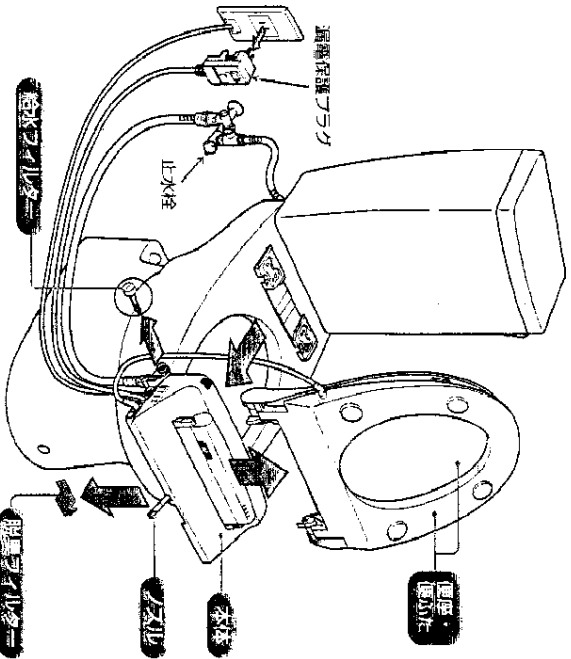
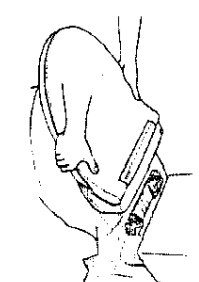

詳しくは取扱説明書30ページ

①ノズルを出す

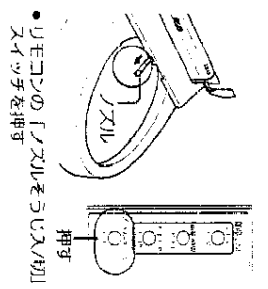

②ノズルを収納する

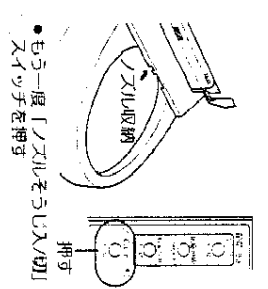

給水ノズルター

①止水栓を閉めて、取りはずす

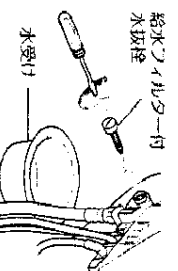

●給水ノズルター付水抜栓を①で左に回して止水栓を閉めた後、引っ張ってはずす

△注意
止水栓を開いたままでは給水ノズルター付水抜栓をはずさない。
(水が噴き出します。)

②取り付けて、止水栓を開ける

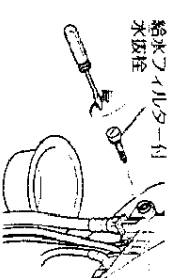

●給水ノズルター付水抜栓を押し込み、①で右に回して止まるまで確実に締める

△注意
給水ノズルター付水抜栓を確実に締める。
(確実に締めないで水漏れの原因になります。)

脱臭ノズルター

①取りはずす

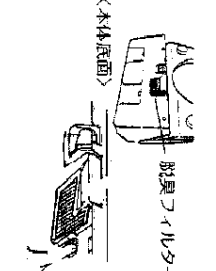

②取り付ける

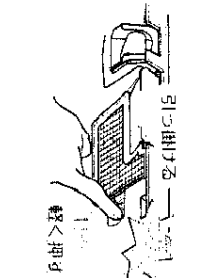

詳しくは取扱説明書27ページ