

節電のしかた

詳しくは取扱説明書13～14ページ

毎日、同じ時間帯だけ温水・便座ヒータの電源を切って節電します。

例えば... 0:00 スイッチを押すと節電を開始する

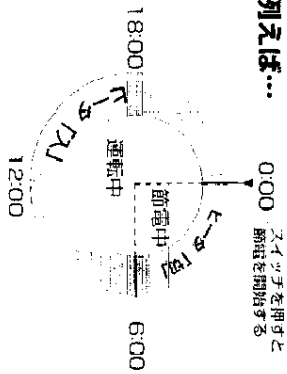

〈補助操作部〉

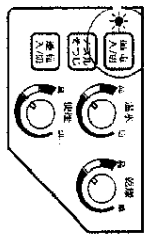

節電スイッチの使いかた

節電を開始したい時刻にこのスイッチを押すだけで節電を開始。
※ランノカ点滅後点灯します。

節電時間の変更のしかた

節電時間は3・6・9時間の中から選べます。(工場出荷時は6時間に設定されています)

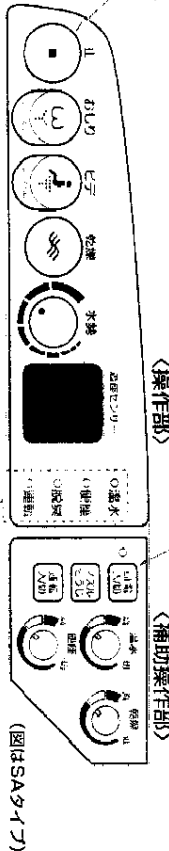

①を5秒間押ししてください。ランノカが全て点滅します。

②を押すたびに、下表のようにランノカの点滅状態が切り替わります。お好みの時間に変更してください。

6時間節電の場合 温水・便座ランノカ点滅	9時間節電の場合 温水・便座・運転 ランノカ点滅	3時間節電の場合 温水ランノカ点滅
-------------------------	--------------------------------	----------------------

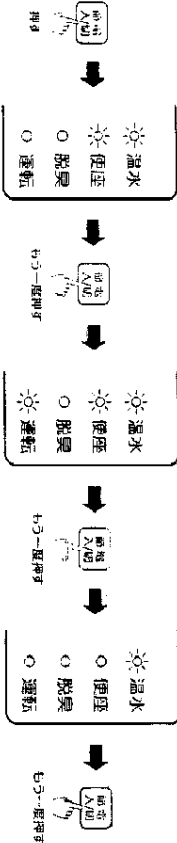

③の操作中に1分間何もスイッチを押さなければ自動的に設定が完了します。

もう一度①を押して完了です。

TOTO

ウォシュレット SA・SB・SC

使いかた

詳しくは取扱説明書10～12ページ

洗う

- おしり おしりを洗います。
- ピテ 女性のピテとして使えます。

快速洗浄

ムーン洗浄 ノズルが前後に動きながら洗浄します。洗浄中にもう一度⑨又は⑩を押すとムーン洗浄になります。さらにもう一度⑨又は⑩を押すとムーン洗浄が止まります。

水勢調節

つまみにより強弱調節ができます。

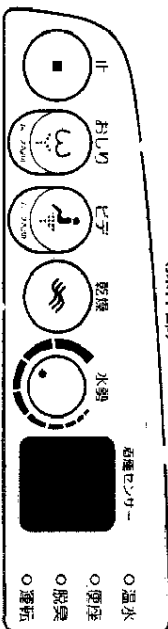

止める

止 洗浄・乾燥が止まります。

かわかす

乾燥 (SA、SCのみ) 温風を当ててさらりとさせます。

快適な機能

※カバーを開けて操作します。

節電の設定

①の(4)ページをご覧ください。

ノズルそうじ

②の(9)ページをご覧ください。

運転

③の(10)ページをご覧ください。

温度調節 つまみにより温水・乾燥・便座の温度調節ができます。

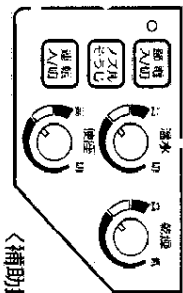

お手入れのしかた

お手入れの前に

警告

お手入れの前に必ず漏電保護プラグを抜いてください。
(感電の原因になります。)

お手入れのポイント

- 水でぬらした柔らかい布を十分にしぼってふき掃除してください。
- 便座や本体などを簡単に取りはずして、すみずみまでお手入れすることができます。

愛着点検

安全にお使いいただくために時々安全点検をしてください。

- 漏電保護プラグが異常に熱くなつていませんか。
- 漏電保護プラグが溶けたり劣化したり汚れていませんか。
- コンセントがガタついていませんか。
- 日頃の製品の状況と異なっていないですか。

※異常があれば火災や感電防止のため東電メテック（株）にご相談ください。
☎ 0120-1010-05

1. 便座・便ふた

簡単に取りはずせますので、すみずみまでお掃除できます。

① ロックカバーを開いて、便座・便ふたを取りはずす

② 便座・便ふたを取り付ける

③ 詳しくは取扱説明書18～19ページ

2. 給水フィルター

① 詳しくは取扱説明書22ページ

② 図のようなでフィルターを掃除する

③ 水抜き

④ 水抜きを取り付ける

⑤ 止水栓を右に回して取り付ける。

⑥ 止水栓を開ける

⑦ 水抜き部から水漏れしていないませんか？

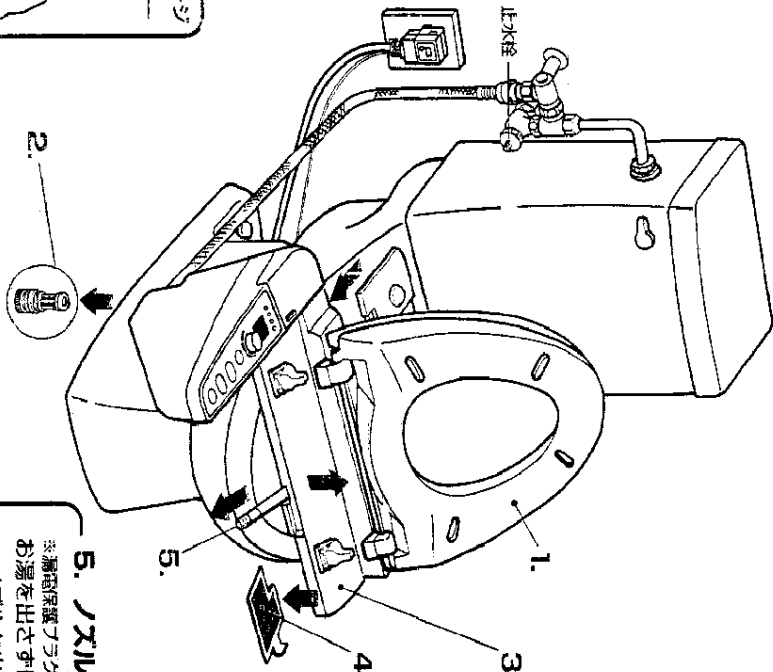

3. 本体

簡単に取りはずせますので便器の上面や本体底面も掃除できます。

① 本体を取りはずす

② 本体を取り付ける

③ 詳しくは取扱説明書20～21ページ

※本体通脱ボタンを押したまま、手前に引く

4. 脱臭フィルター (SA・SBのみ)

① 脱臭フィルターを取りはずす

② 脱臭フィルターを取り付ける

③ 詳しくは取扱説明書20ページ

④ 脱臭フィルターを取り付ける

⑤ 引っかけて凸部を押し込む。

⑥ 軽く押す

5. ノズル

① 漏電保護プラグはつないだままお手入れしてください。

② ノズルを出す

③ ノズルを無理に引っ張ったり回したりしない。

④ ノズルを収納する

⑤ ノズル一度

⑥ ノズルスイッチを押す

⑦ ノズルを出す

⑧ ノズルスイッチを押す