

節電のしかた

詳しくは取扱説明書18～19ページ

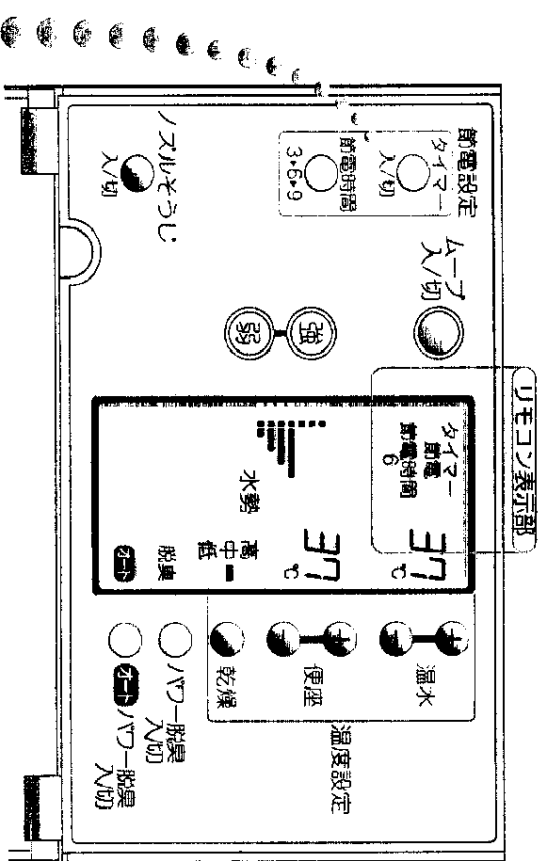

タイマー節電

毎日、同じ時刻になると自動的に暖房機座のヒーターが切れて、節電します。

例えば...

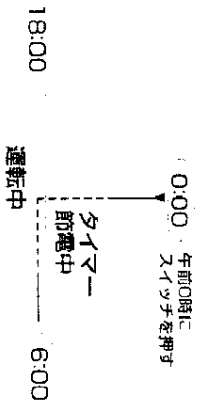

本体表示部

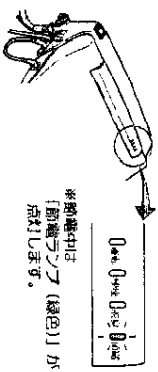

タイマー節電の使い方

節電をはじめたい時刻にこのスイッチを押すと節電を開始。
リモコン表示部に「タイマー節電」[節電時間6]が表示されます。
節電時間を3・6・9時間の中から選べます。

電池交換のしかた

リモコンをハンガーから真上に引き上げてはずし、裏面の電池カバーを開け、電池交換してください。

詳しくは取扱説明書10ページ

ROTO washer apricot.

ワオシレットアプリコット
01・C1A・C2・C2A

使いかた

詳しくは取扱説明書12～13ページ

洗う

おしりを洗います。
ソフトな水流でおしりを洗います。
女性のピチとして使えます。

快速洗浄
ムーン入/切
ノズルが前後に動きながら洗浄します。

●水勢を調節します。



止める

洗浄・乾燥が止まります。

水を流す
(C1A・C2Aのみ)
〈大便のとき〉 〈小便のとき〉
便器の水がリモコンで流せます。



かわかす

(C2・C2Aのみ)

温風を当て、さらさらとさせます。

快適な機能 カバーを開けて操作します

（パワー脱臭）

ムーン入/切
スイッチを押すと吸い込め力をアップさせてにおいをとります。やめるときは、もう一度スイッチを押してください。

（温度の調節）

温水
乾燥

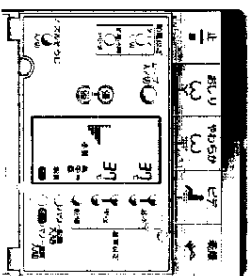

本体操作部



※緊急時などにお使いください。
詳しくは取扱説明書9ページ

詳しくは取扱説明書14.16～17ページ

お手入れのしかた

便座・便ふた

詳しくは取扱説明書22ページ

①取りはずす

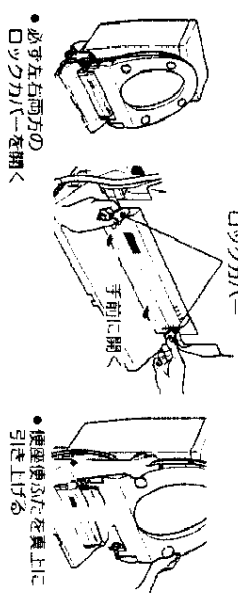

必ず左右両方のロックカバーを開く

便座便ふたを真上に引き上げる

②取り付ける

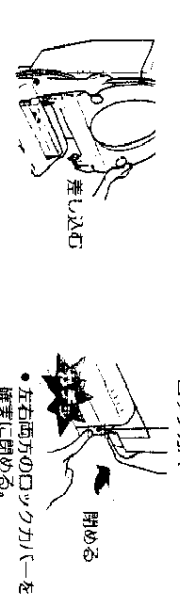

左右両方のロックカバーを確実に閉める

本体を取りはずすときは...

▲警告

- 本体を取りはずしてお手入れするときは、濡電保護プラグを抜いてください。(感電の原因になります。)
- 便器洗浄ユニット付(C1A・C2Aのみ)の場合、本体を取りはずす前に、接続プラグを必ず抜いてください。
- お手入れ後は、本体を取り付けてから接続プラグを差し込んでください。

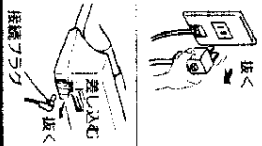

本体

詳しくは取扱説明書24ページ

①取りはずす



本体着脱ボタンを押し、手前に引く

②取り付ける

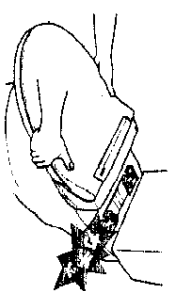

本体着脱ボタンを押し、手前に引く

お手入れのポイント

- 各部分を取りはずして、すみすみまでお手入れすることができません。
- 便座・便ふた・ノズルは、水でぬらしたやわらかい布をよくしほって、ふき掃除してください。
- ノズルターは、付属したほこりやゴミを菌づらしなどで取ってください。

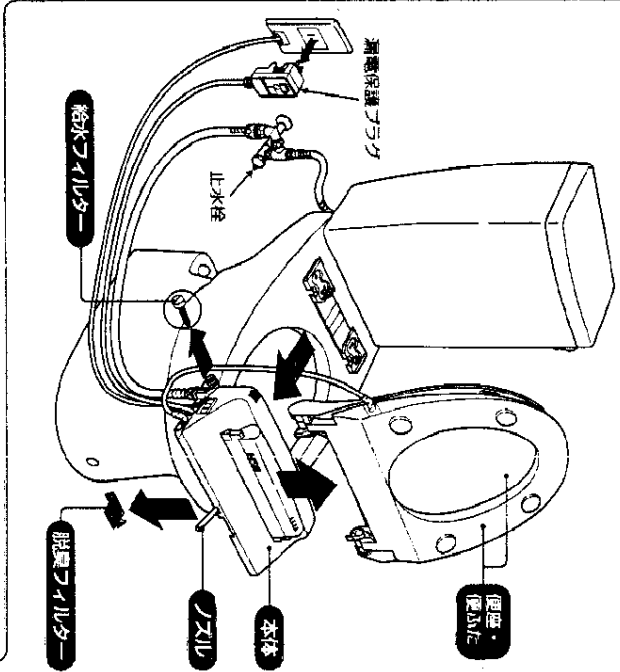

ノズル

詳しくは取扱説明書28ページ

①ノズルを出す

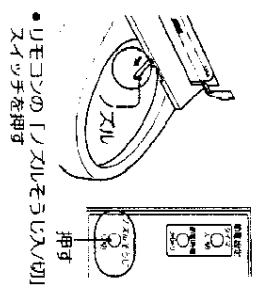

リモコンの「ノズルそじ」スイッチを押す

②ノズルを収納する

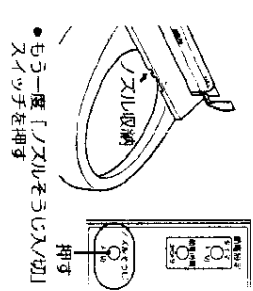

リモコンの「ノズルそじ」スイッチを押す

整備点検

とぎせきオシユレットの点検をしよう!

	こんな症状はありませんか? ●コードを動かしたりすると、電源が切れたり入ったりする。 ●濡電保護プラグやコード及び本体などが異常にあつた。 ●本体から異常な音やにおいがする。 ●本体から水漏れしている。
このような症状のときは、このオシユレットから濡電保護プラグを抜き、止水栓を開めて、必ず濡電検測メーターに指示をご相談ください。また、お掃除の際は、必ずお掃除の要領を守って、お掃除してください。また、お掃除の際は、必ずお掃除の要領を守って、お掃除してください。	0120-1010-05

給水プラグター

詳しくは取扱説明書27ページ

①止水栓を開めて、取りはずす

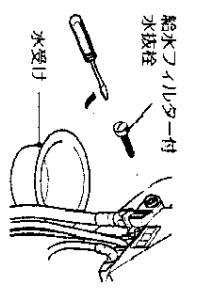

給水プラグター付水抜栓を押し込み、①ドライバーで左に回してゆるめた後、引っ張ってはずす

②取り付けて、止水栓を開ける

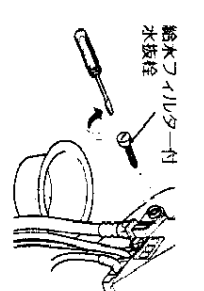

給水プラグター付水抜栓を押し込み、②ドライバーで右に回して止まるまで確実に締める

▲注意

止水栓を開けたまま給水プラグター付水抜栓をはずさない。(水が噴き出します。)

▲注意

給水プラグター付水抜栓を確実に締める。(確実に締まらないと水漏れの原因になります。)

脱臭プラグター

詳しくは取扱説明書25ページ

①取りはずす

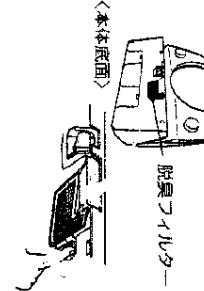

②取り付ける

