

節電のしかた

詳しくは取扱説明書18～23ページ

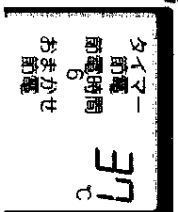
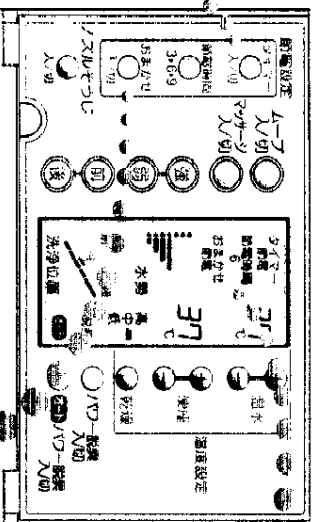

リモコン表示部

タイマー節電

毎日、同じ時刻になると自動的に暖房便座のヒーターが切れて、節電します。

例えば... 0:00 午前0時にタイマースイッチを押す

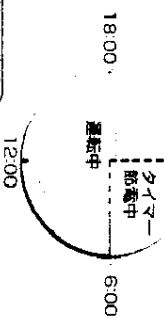

本体表示部



タイマー節電の使いかた

節電をはじめたい時刻にこのスイッチを押すと、節電を開始。リモコン表示部に「タイマー節電」の表示が「節電時間6」が表示されます。節電時間を3・6・9時間の中から選べます。

おまかせ節電

トイレを使用した時間をセンサーが記憶していき、あまり使用しない時間帯を見つけて、自動的に便座の温度を下げて節電します。

例えば... 0:00

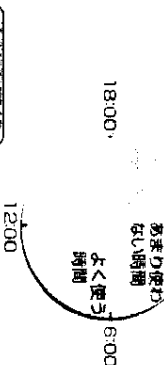

本体表示部

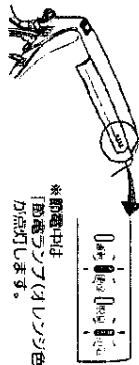

おまかせ節電の使いかた

このスイッチを押すと、おまかせ節電を開始。

タイマー節電とおまかせ節電を同時に使うことができます。

電池交換のしかた

リモコンをハンカチから裏面に引き上げてはずし、裏面の電池カバーを開き、電池交換してください。詳しくは取扱説明書10ページ

TOTO washlet apricot

ウォッシュレットアプリコットC3・C3A

使いかた

詳しくは取扱説明書12～13ページ

洗う

- おしり おしりを洗います。
- わがし ソフトな水流でおしりを洗います。
- ビデ 女性のビデとして使えます。

- 快速洗浄 ムーブ入/切 ノズルが前後に動きながら洗浄します。
- ワッシャー入/切 水勢の強弱をつけ、洗浄します。

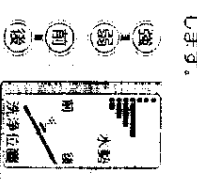

水勢と洗浄位置を調節します。

止める

洗浄・乾燥が止まります。

かわかす

温風を当て、さらさらとさせます。

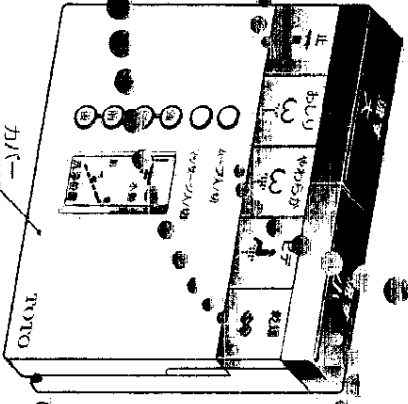

水を流す (C3Aのみ)

〈女性のとき〉 〈お風呂のとき〉 便器の水がリモコンで流せます。

快適な機能 カバーを開けて操作します

リモコン設置

リモコンスイッチを押すと吸い込み力をアップさせておしりを洗います。もう一度リモコンを押してください。

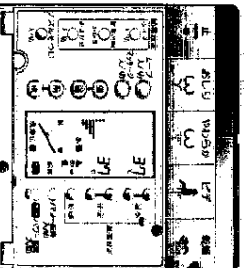

温度の調節



本体操作部

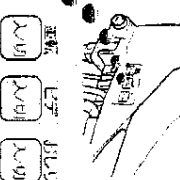

※緊急時などにお使いください。詳しくは取扱説明書10ページ

お手入れのしかた

便座・便ふた

詳しくは取扱説明書26ページ

①取りはずす

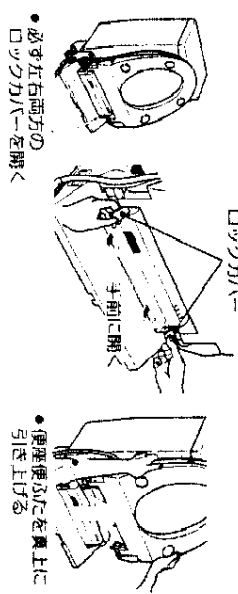

必ず左右両方のロックカバートを解く

便座便ふたを真上に引き上げる

②取り付ける

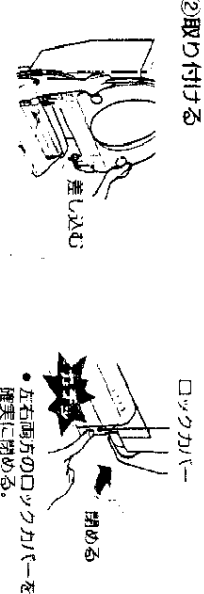

左右両方のロックカバートを確実に閉める

本体を取りはずすときは...

△警告

●本体を取りはずしてお手入れするときは、電源保護プラグを抜いてください。(感電の原因になります。)

●電源洗浄ユニット付(C3Aのみ)の場合、本体を取りはずす前に、接続プラグを必ず抜いてください。

●お手入れ後は、本体を取り付けてから接続プラグを差し込んでください。

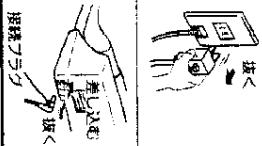

本体

①取りはずす

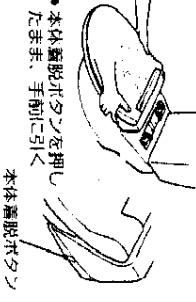

●本体蓋脱着ボタンを押し、手前に引く

●本体蓋脱着ボタン

②取り付ける

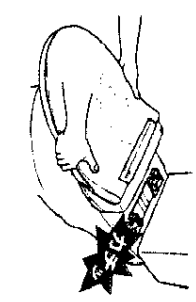

詳しくは取扱説明書28ページ

お手入れのポイント

- 各部分を取りはずして、すみすみまでお手入れすることができます。
- 便座・便ふた・ノズルは、水でぬらしたやわらかい布をよくしほって、ふき掃除してください。
- ノズルターは、付着したほこりやゴミを歯ブラシなどで取ってください。

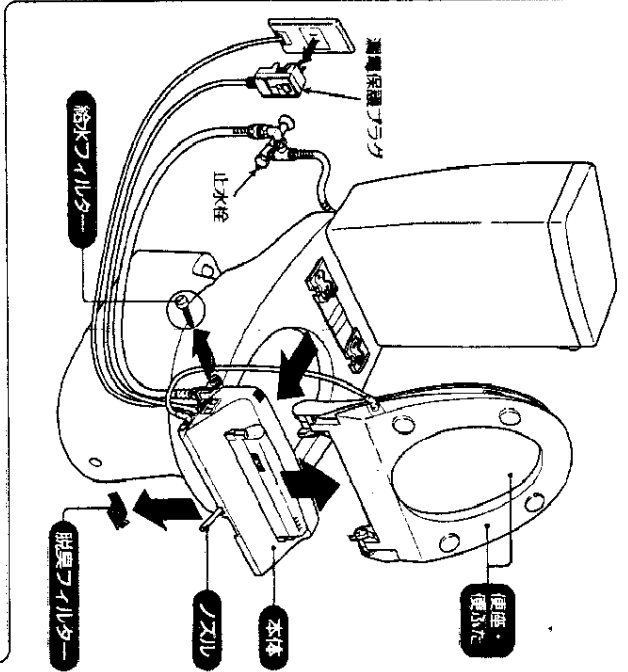

ノズル

詳しくは取扱説明書32ページ

①ノズルを出す

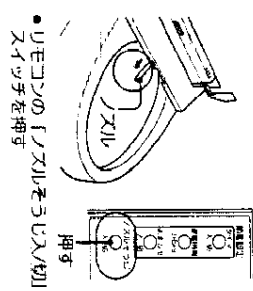

●リモコンの「ノズルそうじ」スイッチを押す

②ノズルを収納する

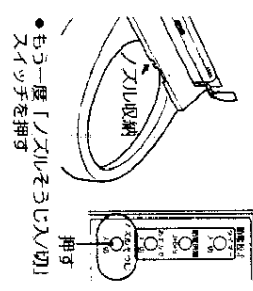

●もう一度「ノズルそうじ」スイッチを押す

整備点検	ときどきのメンテナンスの点検をしましょう！
	こんな症状はありますか？
<ul style="list-style-type: none"> ●コードを動かしたりするど、電源が切れたが入ったりする。 ●電源保護プラグやコード及び本体などが異常にあついたり、本体から異常な音やにおいがする。 ●本体から水漏れしている。 	<p>このような症状のときは、コンセントから電源保護プラグを抜き、止水栓を閉めて、必ず電源メンテナンスにご相談ください。</p> <p>*異常音、故障音の発生時の使用は、火災、感電、室内漏水の原因になります。</p> <p>☎0120-1010-05</p>

給水ノズルター

①止水栓を開めて、取りはずす

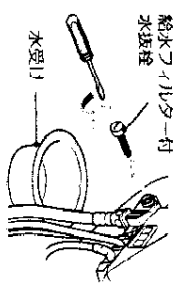

●給水ノズルター付水抜栓を①トレンチノズルターで左に回してゆるめた後、引っ張ってはずす

△注意

●止水栓を開けたまま給水ノズルター付水抜栓をはずさない。(水が漏れ出します。)

②取り付けて、止水栓を開ける

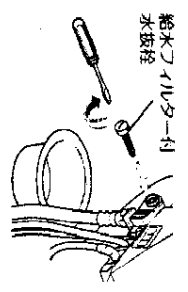

●給水ノズルター付水抜栓を押し込み、①トレンチノズルターで右に回して止まるまで確実に締める

△注意

●給水ノズルター付水抜栓を確実に締める。(確実に締まないと水漏れの原因になります。)

排水ノズルター

①取りはずす

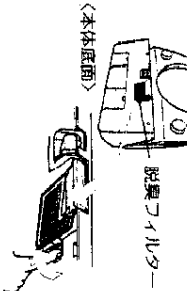

●排水ノズルター

②取り付ける

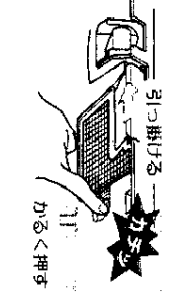

●引っ掛ける

●かかる

●押す