

ウォームレットS TCF109Y

商品のお問い合わせはTOTOお客様相談室へ
TEL ☎ 0120-03-1010
FAX ☎ 0120-09-1010
 受付時間：平日 9:00～18:00
 土・日・祝日 10:00～18:00
 (夏期休暇・年末年始を除く)

修理についてのご用命は
 TOTOメンテナンス(株) 修理受付センターへ
TEL ☎ 0120-1010-05
FAX ☎ 0120-1010-02
 受付：年中無休
 受付時間：関東・甲信越地区 8:00～20:00
 上記以外の地区 9:00～20:00
 訪問修理：年中無休(一部地域を除く)
 営業時間： 9:00～18:00

補修部品のご購入は
 TOTOメンテナンス(株)TOTOパーツセンターへ
TEL ☎ 0120-8282-55
FAX ☎ 0120-8272-99
 受付時間：平日 9:00～18:00
 土・日・祝日 10:00～18:00
 (夏期休暇・年末年始を除く)

愛情点検	ときどきウォームレットの点検をしましょう!	
	こんな症状はありませんか?	・コードを動かしたりすると、電源が切れたり入ったりする。 ・電源プラグやコード及び本体などが異常にありつ。 ・本体から異常な音やにおいがする。
	▶	このような症状のときは、コンセントから電源プラグを抜き、必ずTOTOメンテナンス(株)修理受付センターにご相談ください。 ※異常・故障状態のままのご使用は、火災、感電の原因になります。

安全上のご注意 ……………	2	はじめに
使用上のご注意 ……………	4	
機能の紹介 ……………	4	
・上手な節電のしかた ……………	4	
各部のなまえ ……………	5	
取り付けかた ……………	5	取り付けかた
使いかた ……………	8	使いかた
お手入れのしかた ……………	9	お手入れ
・お手入れの前に ……………	9	
・日常のお手入れ ……………	9	
・念入りなお手入れ ……………	10	
故障かな?と思ったら ……	13	こんなときは
アフターサービス ……	14	
仕様 ……	15	
別売品 ……	15	

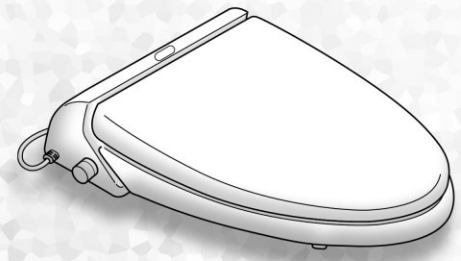



■このたびは、TOTOウォームレットをお買い求めいただきまして、まことにありがとうございました。
 この説明書をよくお読みのうえ、正しくお使いください。
 ■この説明書は大切に保存し、必要なときにお読みください。

この「安全上のご注意」をよくお読みの上、正しくお使いください。ここに示した注意事項は、安全に関する重要な内容ですので、必ず守りください。





安全のために必ずお守りください









●表示と意味は次のようになっています。

 警告	誤った取り扱いをすると、人が死亡または重傷を負う可能性が想定される内容を示しています。
---------------------------------------------------------------------------------------------	---------------------------------------------



 注意	誤った取り扱いをすると、人が傷害を負う可能性及び物的損害のみの発生が想定される内容を示しています。
---------------------------------------------------------------------------------------------	---------------------------------------------------

●お守りいただく内容を絵表示で区分し、説明しています。



絵表示の例	絵表示の意味
 分解禁止	 は、してはいけない「禁止」の内容です。左図は、「分解禁止」を示します。
 必ず守る	 は、必ず実行していただく「強制」の内容です。左図は、「必ず守る」を示します。

 警告	
 分解禁止	絶対に分解したり、修理・改造は行わない ●火災や感電の原因になります。
 水場使用禁止	浴室など湿気の多い場所には設置しない ●火災や感電の原因になります。
 水かけ禁止	本体や電源プラグに水や洗剤をかけない ●火災や感電の原因になります。
 ぬれ手禁止	ぬれた手で、電源プラグを抜き差ししない ●感電の原因になります。
 禁止	故障したままでウォームレットを使いつづけない ●次のようなときは、電源プラグを抜いてください。 故障とは… ●異音、異臭がしている ●製品が異常に熱い ●製品にひびや割れが入っている ●製品から煙がでている ●故障したまま使いつづけると、火災や感電の原因になります。 アフターサービスについては14ページ
 禁止	コンセントや配線器具の定格を超える使いかたや、交流100V以外での使用はしない ●たこ足配線などで定格を超えると、発熱による火災の原因になります。
 禁止	ガタついているコンセントは使わない ●火災や感電の原因になります。
 禁止	電源コードや便座コードを破損するようなことはしない 傷つけない、加工しない、加熱しない、無理に曲げない、ねじらない、引っ張らない、重いものを載せない、便器と便座の間にはさまない ●傷んだまま使用すると火災、感電、ショートの原因になります。

警告

 必ず守る	低温やけどに注意する ●ながい時間便座に座るときは、便座の温度調節を「切」にしてください。 ●次のような方が暖房便座をご使用になるときは、周囲の方が便座の温度調節を「切」にしてください。 ●お子様、お年寄りなど自分で適切な温度調節ができない方 ●病気の方、身体の不自由な方など思うとおりに動けない方 ●眠気を誘う薬（睡眠薬、かぜ薬など）を服用された方、深酒をされた方、疲労の激しい方など眠り込むおそれのある方
 プラグ抜き動作	電源プラグに付いたほこりは定期的に取り除き、根元まで確実に差し込む ●火災や感電の原因になります。 ●プラグを抜き、乾いた布でふいてください。 電源プラグを抜くときは、必ずプラグ本体を持って引き抜く ●コードを引っ張るとプラグやコードが傷んで、火災や感電の原因になります。
 プラグ抜き動作	本体を取りはずしてお手入れをするときは、電源プラグを抜く ●感電の原因になります。

注意

 火気禁止	たばこなどの火気類を近づけない ●火災の原因になります。
 禁止	製品を破損するようなことはしない 強い力や衝撃を与えない、便座・便ふたや本体の上に乗らない、重いものを載せない ●割れたり、本体がはずれて落下し、けがをする原因になります。 お手入れをするときは、ウォッシュレットクリーナーやうすめた台所用洗剤（中性）を使用し、次のものは使わない 〔トイレ用洗剤、住宅用洗剤、ベンジン、シンナー及びクレンザー、ナイロンたわしなど〕 ●プラスチックを傷め、割れてけがをする原因になります。 便座・便ふたを持って製品を持ち上げない ●本体がはずれて落下し、けがをする原因になります。

使用上の ご注意

次のことをお守りください。

本体、便座、便ふたは乾いた布やトイレト
レットペーパーなどでふかない
●傷つきの原因になります。お手入れのしかたは9ページ

直射日光が当たらないようにする
●変色や暖房便座の温度ムラが生じる原因になり
ます。

本体に小便がかからない
ようにする
●故障の原因になります。

雷が発生しているときは、
電源プラグを抜く
●故障の原因になります。

便ふたに寄りかからない
●便ふたが傷つく原因になります。

長期間使用しないときは電源プラグを抜く

ラジオなどはウォームレットから離して使う
●ラジオに雑音が入ることがあります。

●便座・便ふたにカバーを取り付けると、便座が
立たない場合があります。

快適機能

暖房便座	●便座をあたためます。	8ページ
温度調節	●便座の温度を調節できます。	8ページ
ソフト閉止	●便座・便ふたがゆっくり閉まります。	—

清潔機能

便座・便ふた着脱	●便座・便ふたが簡単にはずせます。 お掃除も簡単です。	10ページ
本体 ワンタッチ着脱	●本体がワンタッチではずせます。 便器の奥まで簡単にお掃除できます。	12ページ
抗 菌	●便座など直接肌がふれやすいところに抗菌処理 をしています。	—

上手な節電のしかた

◎上手に節電して、地球環境を保護しましょう。

温度調節を低めに
しましょう

寒さを感じない範囲で、
温度を低めに調節する
と節電になります。

温度調節つまみ

「低」または「切」



長時間使用しないときは
温度調節つまみを
「切」にしましょう

外出時などに温度調節つまみ
を「切」にしておく
と節電になります。

便ふたを
閉めましょう

便ふたを閉めてお
くと、便座表面の
熱が逃げにくくな
り節電になります。



各部の なまえ

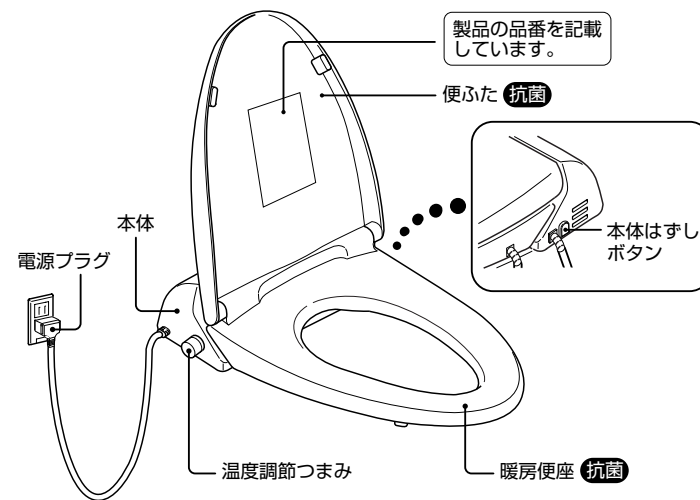

取り付け かた

お取り付けの前には必ずこの項をよくお読みいただき、手順に従って正しく取り付けてください。

商品については、TOTOお客様相談室TEL ☎ 0120-03-1010、FAX ☎ 0120-09-1010にお問い合わせください。

※安全上の警告・注意及び使用上のご注意（☞ 2～4ページ）を必ずお守りください。

同梱部品

ウォームレット本体

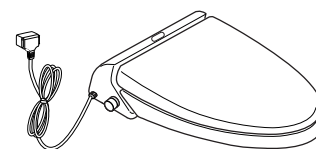

使用する主なもの

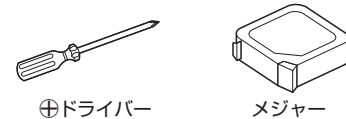

●次の部品があるかどうか確認してください。

①ベースプレート

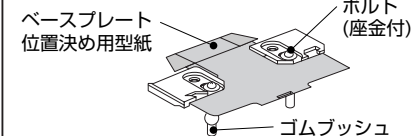

※このままの状態でお取り付けください。

②便座はずし工具

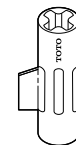

③取扱説明書、保証書

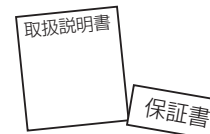

は
じ
め
に

取
り
付
け
か
た

ベースプレートの取り付けかた

※ベースプレートとはウォームレットを固定する部品です。
次の手順で正しく取り付けてください。

1 ベースプレート（同梱部品）をセットする

ベースプレートに付いている型紙はウォームレットの取付位置を決めるためのものです。この型紙を用いて正しくセットしてください。

①型紙を組み立てる
※組み立てかたは型紙に書いています。

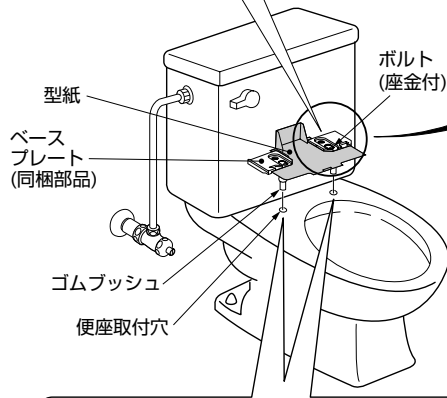

②ゴムブッシュを便座取付穴に差し込む
●ゴムブッシュの表面を水でぬらしておくとし込みやすくなります。

注意

ベースプレートを分解しないでください。万一分解された場合は下図の順番で組み付けを行ってください。

ベースプレート組み付け方法

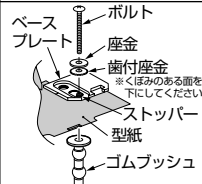

歯付座金には方向性があります。ご注意ください。

くぼみ(2カ所)がある面が下になります

2 便座の取付位置を決めるために便器のサイズを調べる

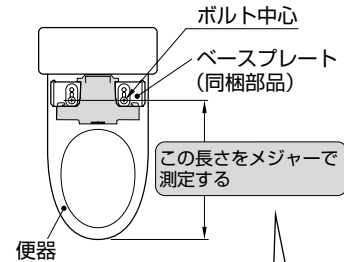

ボルトの中心から便器先端までの長さを測定する

約47cm

約44cm

大型サイズの便器です

標準サイズの便器です

3-A へ

6ページ 3-B へ

3 ベースプレートの位置を決める

3-A 大型サイズ便器の場合

ボルト中心と型紙の「大型サイズ」の位置をあわせる

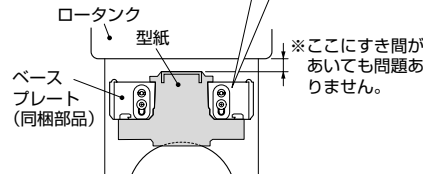
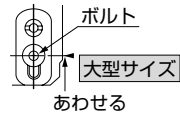

4ページ へ

3-B 標準サイズ便器の場合

ボルト中心と型紙の「標準サイズ」の位置をあわせる

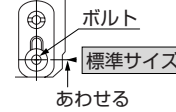

ロータンク 型紙のうしろ

便器

※ロータンクと型紙のすき間が2mm以上あること

4 ベースプレートを固定する

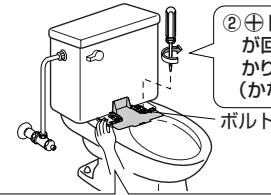

②⊕ドライバーでボルトが回らなくなるまでしっかり締め付ける(かなり回します)

①あわせた位置がずれないように手でベースプレートをしっかりおさえる

確認 取り付け後、ベースプレートがしっかり固定されているか確認してください。

5 型紙をはずす

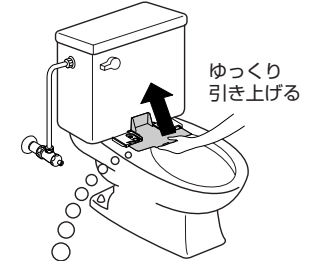

※転居などのため取りはずした型紙の保管をおすすめします。

ウォームレットの取り付けかた

取りはずしかた

ベースプレート

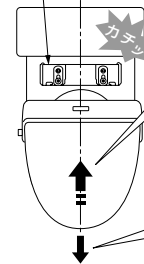

①ウォームレット本体の中心と、ベースプレートの中心をあわせ「カチッ」と音がするまで押し込む

②まっすぐ取り付いているか確認する

③本体を軽く手前に引っ張って製品がはずれないことを確認する

注意 正しく取り付けなかった場合は、本体ははずしてベースプレートをセットし直してください。

6ページ ベースプレートの取り付けかた に戻ってください。

本体ははずしボタンを押したまま、本体を手前に引っ張る

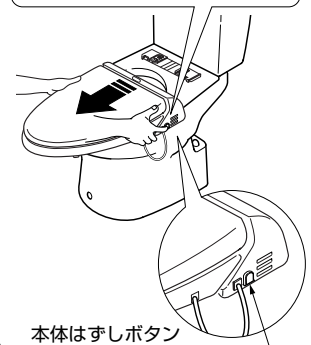

本体ははずしボタン

※本体を便器にセットしたときに、上下左右に多少ガタつきが発生します。これは本体ワンタッチ着脱のために、スライド部に設けられたすき間のためです。異常ではありません。

※標準サイズ便器に設置した場合、便座の先端が便器より多少出っ張ったり便器のふちが見えることがあります。異常ではありません。

※便ふたを立てた状態で便ふたが倒れてくるときは、本体ははずして再度ベースプレートを少し前に取り付け直して、便ふたが倒れなくなるまで調整してください。

取り付けかた

暖房便座

◎ 便座の温度を調節できます。お好みの温度でご使用ください。

- 温度調節つまみを右に回してください。スイッチが入ります。

※便座があたたまるまで約15分かかります。

- 「切」にする場合は、温度調節つまみを切の位置まで左に回してください。

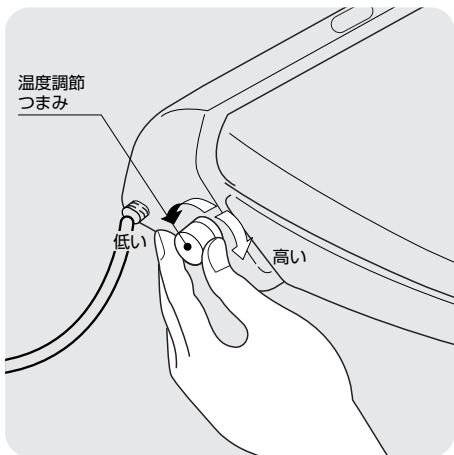

お手入れのしかた

いつまでも快適にご使用いただくために、定期的にお手入れをしてください。

アドバイス 1

- 製品はプラスチックでできていますので、乾いた布やトイレトペーパーなどでふかないでください。傷つきの原因になります。

アドバイス 2

- ウォームレットは電気製品です。内部に水が入らないよう十分に気をつけてください。洗剤が本体と便器のすき間に残らないようしっかりふき取ってください。

お手入れの前に

■ 各部分を取りはずして、すみずみまでお手入れできます

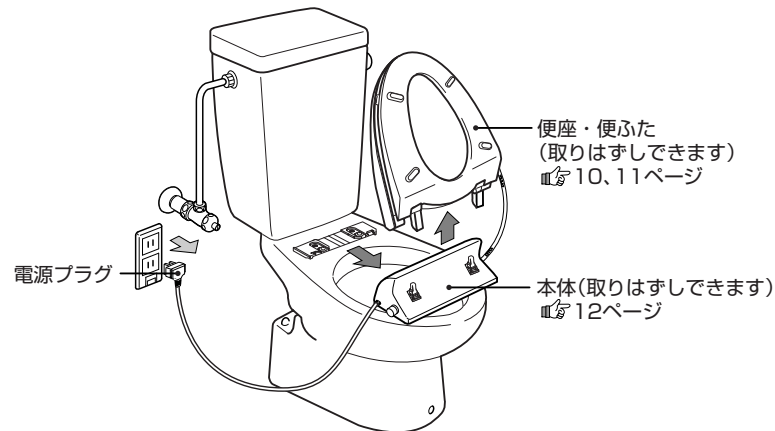

日常のお手入れ

■ 本体、便座、便ふたのお手入れ

① やわらかい布で水ぶきする

- 水でぬらしたやわらかい布をよくしぼってふいてください。

アドバイス 1・2

② 汚れがひどいときは…

- ウォッシュレットクリーナーまたはうすめた台所用洗剤(中性)をふくませたやわらかい布でふき取ってください。
- その後、水ぶきを行ってください。ウォッシュレットクリーナーのお求めは

アドバイス 15ページ

③ 便器用洗剤がウォームレットに付着したときは…

- やわらかい布で水ぶきした後、水滴をふき取ってください。

便器内を洗剤でお手入れするときは…

- 便器内の清掃にトイレ用洗剤及び消毒剤などを使用するときは、早目(3分以内)に洗い流した後、便座・便ふたは開けたままにしておいてください。また、便器についた洗剤は確実にふきとってください。(便器用洗剤などの気化ガスがウォームレット本体内に入り、故障の原因になります。)



使いかた

お手入れ

念入りなお手入れ

■ 本体、便座、便ふたのお手入れ (週に1度が目安です)

◎ 便座・便ふたが取りはずせますので、すみずみまで掃除できます。

1. 便座・便ふたを取りはずすために、ロックカバーを開ける

① 左右のロックカバーを手前に開く

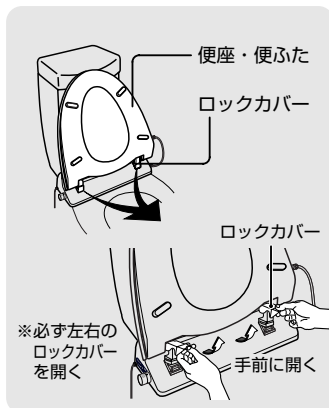

② 便座・便ふたを引き上げる

- 便座・便ふたの左右を両手で持ち、真上に引き上げてください。 **アドバイス 1**
- ※ 便座コードははずせません。
- ※ 斜めに引き上げたり、無理な力を加えないでください。(破損の原因になります。)



ちょっと一言… 便座から便ふたをはずすことができます。

【取りはずしかた】

- ① 左右のヒンジ部を内側に動かす。
- ② 便座と便ふたがはずれます。

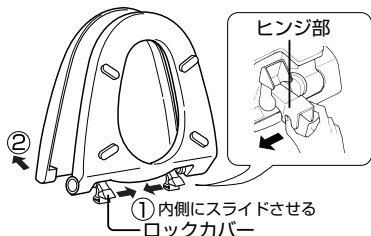

※ 便座からロックカバー、ヒンジ部ははずれません。

【取り付けかた】

- ① 便ふたの上に便座を合わせる。
- ② 左右のヒンジ部を外側に動かす。

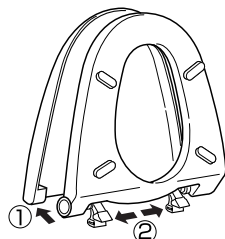

2. 掃除をする

■ お手入れのしかたは9ページの「日常のお手入れ」と同じ要領で行ってください。

3. 便座・便ふたを取り付ける

① 左右のヒンジ部を下に向ける

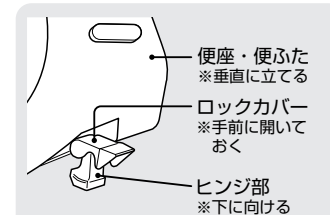

② 便座・便ふたを取り付ける

- 便座・便ふたのヒンジ部を本体凸部に合わせて差し込んでください。
- ※ 便座コードを便器と便座の間にはさまないようにしてください。
- ※ 便座コードをねじったまま取り付けしないでください。

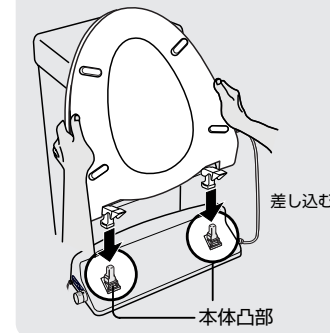

③ ロックカバーを閉める

- 左右のロックカバーを「カチッ」と音がするまで、確実に閉めてください。



■ 本体と便器のすき間のお手入れ (月に1度が目安です)

◎ 本体を取りはずして、便器の上面や本体底面も掃除できます。

① 電源プラグを抜く

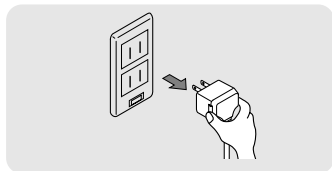

② 本体を取りはずす

- 本体右側の本体はずしボタンを押したまま、本体を手前に引いてください。



③ 掃除をする

- 🔊 お手入れのしかたは9ページの「日常のお手入れ」と同じ要領で行ってください。

④ 本体を取り付ける

- 本体の中心とベースプレートの中心を合わせてください。
- 便器面に本体をすべらせるように押し込んでください。
- 「カチッ」と音がするまで、確実に押し込んでください。

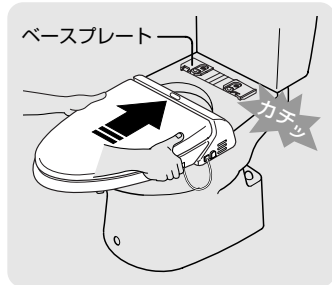

故障かな? と思ったら

故障かな?と思ったらまずこの章をご覧ください。処置方法をためしてみてください。それでも直らないときは、お取付店・販売店またはTOTOメンテナンス(株)修理受付センターにご相談ください。

連絡先
TOTOメンテナンス(株)
修理受付センター
TEL ☎ 0120-1010-05
FAX ☎ 0120-1010-02
受付 年中無休
受付時間
関東・甲信越地区
8:00~20:00
上記以外の地区
9:00~20:00
訪問修理 年中無休
(一部地域を除く)
営業時間
9:00~18:00

修理を依頼するときは電源プラグは必ず抜いておいてください。



警告



分解禁止



絶対に分解したり、修理・改造は行わない

- 火災や感電の原因になります。

■ 修理を依頼する前に次のことを確認してください。

暖房便座

現象	確認(原因)	処置
	停電していませんか。	復帰するまでお待ちください。
便座があたたかくない	電源プラグがコンセントからはずれていませんか。	電源プラグをコンセントに差し込んでください。
	温度調節つまみが「切」または「低」側になっていませんか。	温度調節つまみを回して、「入」または「高」側にしてください。 🔊 8ページ

ソフト閉止

現象	確認(原因)	処置
便座・便ふたカバーをつけると閉まりかたが速くなった	カバーの重さで少し速くなります。故障ではありません。	——
夏と冬で閉まる速さが変わった	室温変化や使用頻度によって少し速さが変わります。故障ではありません。	——

その他

現象	確認(原因)	処置
本体がガタつく	本体を固定しているベースプレートのボルトがゆるんでいませんか。	ベースプレートのボルトをしっかりと締め直してください。 🔊 7ページ

アフターサービス

アフターサービスについてはよくお読みの上、ご相談、修理、依頼など、お気軽にお申しつけください。

●保証書

- 必ず「販売店名、お買い上げ日」などの記入をお確かめになり保証書をよくお読みの上、大切に保存してください。
- 保証期間はお買い上げ日から1ヵ年です。

●補修用性能部品の最低保有期間

- ウォームレットの補修用性能部品の最低保有期間は、製造打切後6年です。なお、補修用性能部品とは、その製品の性能を維持するために必要な部品です。

●保証期間中に修理を依頼されるとき

- もう一度説明書をよくお読みいただきご確認の上、なお異常のあるときにはお求めの販売店またはTOTOメンテナンス(株)修理受付センターに修理を依頼してください。保証書の記載内容により修理いたします。
- 修理に際しては必ず保証書をご提示ください。

連絡していただきたい内容

■ご住所、ご氏名、電話番号
 ■製品名
 品番：TCF109Y
 お買い上げ日……………保証書をご覧ください。
 ■訪問ご希望日
 【お客様の個人情報のお取扱い】
 お客様からお預りした個人情報は関連法令及び社内諸規定に基づき、慎重かつ適切にお取扱いします。詳しくはTOTOホームページ <http://www.toto.co.jp/> をご覧ください。

●保証期間経過後修理を依頼されるとき

- お求めの販売店またはTOTOメンテナンス(株)修理受付センターにまずご相談ください。修理により製品の機能が維持できる場合には、ご要望により有料で修理します。

●お引越されるとき

- お引越の際の取りはずしと取り付けは、お近くの販売店またはTOTOメンテナンス(株)修理受付センターにご相談ください。

定期点検のおすすめ (有料)

- 安心して末永く快適にご使用いただくために、お買い上げ日より3年以上たったものは定期点検をおすすめします。なお、点検はTOTOメンテナンス(株)修理受付センターにご依頼ください。

＜お問い合わせ先＞
 TOTOメンテナンス(株)修理受付センター
 TEL ☎0120-1010-05
 FAX ☎0120-1010-02
 受付：年中無休
 受付時間：関東・甲信越地区 8:00～20:00
 上記以外の地区 9:00～20:00
 訪問修理：年中無休（一部地域を除く）
 営業時間： 9:00～18:00

仕様

項目	内容	
定格電源	交流100V 50/60Hz	
定格消費電力	51W	
1時間当たりの標準消費電力量*1	20Wh	
電源コード長さ	1.0m	
暖房便座	表面温度	温度調節範囲 切、約30～40℃
	ヒータ容量	50W
	安全装置	温度ヒューズ
周囲使用温度	0～40℃	
製品寸法	幅416mm、奥行527mm、高さ115mm	
製品質量	2.5kg	

*1 省エネ法に準じて測定

抗菌

抗菌効果	製品表面の細菌の増殖を抑制します。これはJIS Z 2801の抗菌性試験方法による試験をJNLA認定試験所で実施し、その結果がJIS Z 2801の抗菌効果の基準を満たしたものです。これにより感染防止、防汚、防カビ、防臭、ぬめり防止などの副次的効果を訴求するものではありません。
抗菌加工部位	暖房便座、便ふた
抗菌剤の種類	無機系(銀)
抗菌性持続性	(社)日本建材・住宅設備産業協会基準により確認
安全性	(社)日本建材・住宅設備産業協会基準により確認
禁止事項	酸性・アルカリ性の洗剤は使用しないでください。
取扱注意事項	抗菌力を発揮させるために、製品の表面はよく掃除された状態に保ってください。

* 抗菌力は、抗菌加工された製品の表面に細菌が直接接触しないと発揮されません。

別売品

品番や希望小売価格は予告なく変更する場合がありますので、あらかじめご了承ください。

●ウォシュレットクリーナー

汚れをスッキリ落とす除菌剤配合の便座専用洗剤です。

◎ウォームレットをお取り付けの工事店、販売店、TOTOパーツセンターでご購入できます。

【商品品番】YTC F1 希望小売価格:¥1,000(税込 ¥1,050)
 容量: 185mL



■商品のお問い合わせはTOTOお客様相談室へ
 TEL ☎0120-03-1010
 FAX ☎0120-09-1010
 受付時間：平日 9:00～18:00
 土・日・祝日 10:00～18:00
 (夏期休暇・年末年始を除く)
 インターネットホームページ <http://www.toto.co.jp/>

■部品のご購入はTOTOメンテナンス(株)TOTOパーツセンターへ
 TEL ☎0120-8282-55
 FAX ☎0120-8272-99
 受付時間：平日 9:00～18:00
 土・日・祝日 10:00～18:00
 (夏期休暇・年末年始を除く)

こんなときは