

普通便座(ソフト閉止付)

TC300・TC301

●このたびは、普通便座をお買い求めいただきまして、まことにありがとうございます。
この説明書をよくお読みのうえ、正しくお使いください。

●仕様などは予告なく変更する場合がありますので、あらかじめご了承ください。

安全上のご注意

必ずお守りください。

この「安全上のご注意」をよくお読みのうえ、正しくお使いください。
ここに示した注意事項は、安全に関する重要な内容ですので、必ずお守りください。

●表示と意味は次のようになっています。

⚠ 警告	誤った取り扱いをすると、人が死亡または重傷を負う可能性が想定される内容を示しています。
⚠ 注意	誤った取り扱いをすると、人が傷害を負う可能性及び物的損害のみの発生が想定される内容を示しています。

●お守りいただく内容を絵表示で区分し、説明しています。

絵表示の例	絵表示の意味
	⊘ は、してはいけない「禁止」の内容です。

⚠ 警告	
	たばこなどの火気類を近づけない ●火災の原因になります。

⚠ 注意	
	お手入れをするときは、うすめた台所用洗剤(中性)を使用し、次のものは使わない 【トイレ用洗剤、住宅用洗剤、ベンジン、シンナー、クレンザー及びナイロンたわしなど】 ●プラスチックを傷め、割れてけがをする原因になります。
	製品を破損するようなことはしない 強い力や衝撃を与えない、便座や便ふたの上に乘らない、重いものを載せない ●割れてけがをする原因になります。
	破損部はさわらない ●けがをする原因になります。

使用上のご注意

次のことをお守りください。

便座・便ふたは乾いた布やトイレットペーパーなどでふかない ●傷つきの原因になります。	便ふたをはずしたまま使用しない
直射日光が当たらないようにする ●変色の原因になります。	便ふたに寄りかからない ●便ふたが傷つく原因になります。

- 便座・便ふたには、静かに閉まるソフト閉止機能が付いています。
※室温や使用回数によって閉まる速さが変わることがあります。※便座・便ふたカバーをつけると、速く閉まります。
※便座・便ふたを開けるときは、完全に開くまで手で開けてください。途中で手をはなすとソフト閉止がきかないことがあります。
- 便座・便ふたカバーをつけると、便座が立たない場合があります。

各部のなまえ

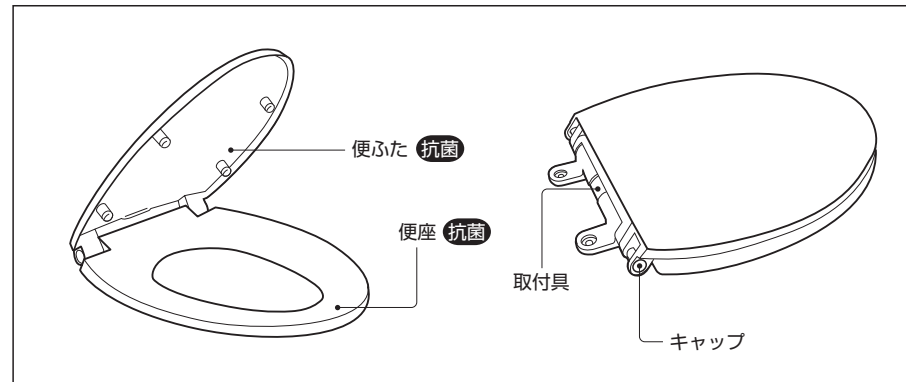

取り付けかた

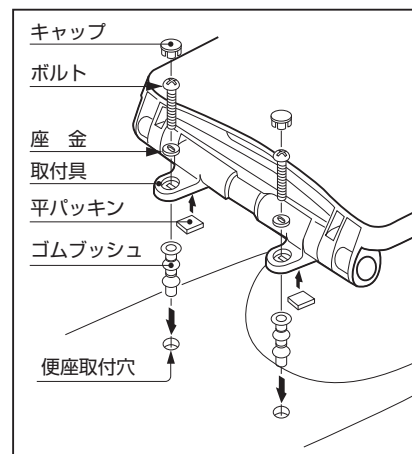

- ① 便座取付穴に、ゴムブッシュを差し込む(左右2カ所)
●ゴムブッシュの表面を水でぬらしておくとし込みやすくなります。
- ② 平パッキンを取付具に確実にはめこむ
- ③ 取付具を便座取付穴に合わせる
- ④ 座金、ボルトをセットにする
- ⑤ ⊕ドライバーでボルトを確実に締め付ける
- ⑥ 取付具にキャップをかぶせる

お手入れのしかた

■ 便座・便ふたのお手入れ

- **やわらかい布で水ぶきする**
●水でぬらしたやわらかい布をよくしぼってふいてください。
- **汚れがひどいときは…**
●うすめた台所用洗剤(中性)をふくませたやわらかい布でふき取ってください。
●その後、水ぶきを行ってください。



● **便座・便ふたは取りはずしてお掃除することができます。**
次の手順で行ってください。

ご注意 便座・便ふたの取りはずし・取り付けのときは、便座・便ふたを必ず閉めた状態で作業してください。

便座・便ふたのはずしかた

1 キャップのフックを指で押しながら、外側にずらす

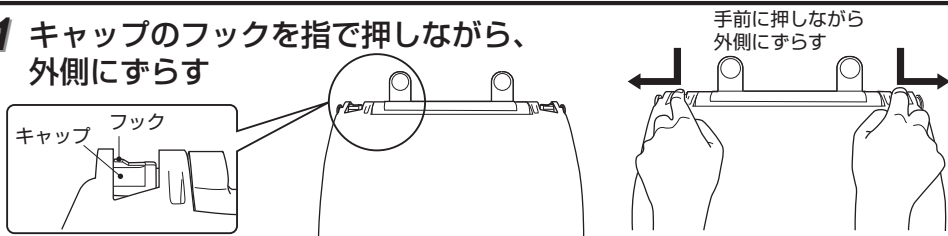

2 キャップと便座ピンを引き抜く

抜けないときは…

便座・便ふたの先端を持って、軽く上下させながら引き抜いてください。

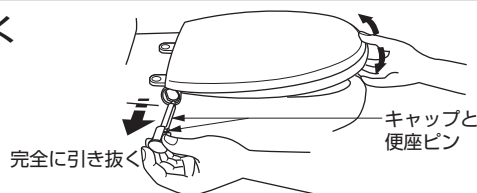

便座・便ふたの取り付けかた

1 便座・便ふたを取付具の端面に合わせてセットする

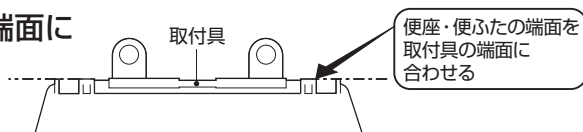

2 キャップのフックがうしろになるように、向きを合わせる

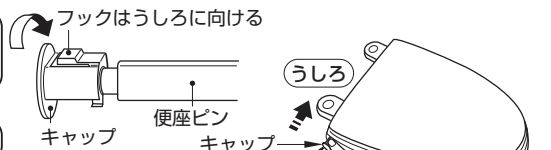

便座ピンを縦向きにする

便座ピンを指で固定しながら、キャップを途中まで差し込む

※キャップと便座ピンは、セットした状態で差し込んでください。

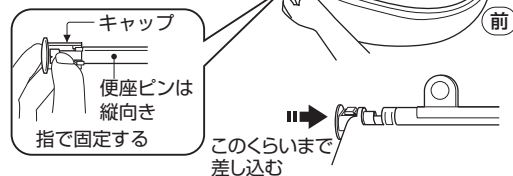

3 便座・便ふたの先端を持ち、軽く上下させながら、キャップを「カチッ」と音がするまで押し込む

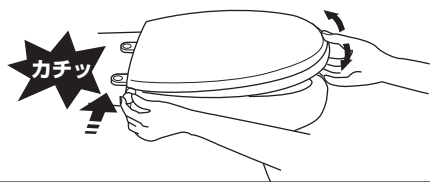

抗菌

抗菌効果	製品表面の細菌の増殖を抑制します。これはJIS Z2801の抗菌性試験方法による試験をJNLA認定試験所で実施し、その結果がJIS Z2801の抗菌効果の基準を満たしたものです。これにより感染防止、防汚、防カビ、防臭、ぬめり防止などの副次的効果を訴求するものではありません。
抗菌加工部位	便座、便ふた
抗菌剤の種類	無機系
抗菌性能持続性	(一社) 日本建材・住宅設備産業協会基準により確認
安全性	(一社) 日本建材・住宅設備産業協会基準により確認
禁止事項	酸性・アルカリ性の洗剤は使用しないでください。
取扱注意事項	抗菌力を発揮させるために、製品の表面はよく掃除された状態に保ってください。

※抗菌力は、抗菌加工された製品の表面に殺菌が直接接触しないと発揮されません。

アフターサービス

● 普通便座の補修用性能部品(※1)の最低保有期間は、製品の生産終了後10年です。
 ※1 機能維持に不可欠な部品で使用期間中に取り替えの必要が発生する可能性が大きいもの
 補修用性能部品の保有期間が経過いたしますと修理できない場合があります。保有期間内においても代替品(仕様・形状・材質などが異なる部品)での提供場合がありますので、ご了承願います。

お客様専用窓口



商品のお問い合わせは

TOTO (株) お客様相談室へ
 TEL ☎ 0120-03-1010
 FAX ☎ 0120-09-1010
 受付時間 9:00 ~ 17:00 (夏期休暇・年末年始を除く)



修理のご用命は

**安心・信頼の
 TOTO メンテナンス (株) 修理受付センターへ**
 ホームページ <https://www.tom-net.jp>
 TEL ☎ 0120-1010-05
 FAX ☎ 0120-1010-02
 受付：年中無休
 受付時間：8:00 ~ 19:00
 訪問修理：年中無休 (一部地域を除く)
 営業時間：9:00 ~ 18:00



交換部品・別売品のご購入は

TOTO メンテナンス (株) TOTO パーツセンターへ
 TEL ☎ 0120-8282-55
 FAX ☎ 0120-8272-99
 受付時間：平日 9:00 ~ 18:00 土・日・祝日 9:00 ~ 17:00
 (夏期休暇・年末年始を除く)
 ※インターネットでの部品購入は TOTO パーツショップへ (24 時間受付)
<https://tom-parts.jp.toto.com>



お客様の個人情報のお取り扱い

お客様からお預りした個人情報は関連法令及び社内諸規定に基づき、慎重かつ適切にお取り扱いします。詳しくはTOTOホームページ <https://jp.toto.com> をご覧ください。

