

修理・お取り扱いのご相談は
まずお求めの取付店・販売店へ

取付店・販売店 〒

電話 —

転居や贈答品などでお求めの取付店・販売店へご相談できない場合は、商品名・品番をご確認のうえ、下記 TOTO 窓口までお問い合わせください。

お客様専用窓口

修理を依頼する前に「故障かな?と思ったら」(P.36~41)をご確認ください。
お問い合わせの際は、商品名・品番をご連絡ください。



商品のお問い合わせは

TOTO (株) お客様相談室へ

TEL ☎ 0120-03-1010

FAX ☎ 0120-09-1010

受付時間: 9:00 ~ 17:00 (夏期休暇・年末年始を除く)



修理のご用命は

安心・信頼の

TOTO メンテナンス (株) 修理受付センターへ

ホームページ <http://www.tom-net.jp/>

TEL ☎ 0120-1010-05

FAX ☎ 0120-1010-02

受付: 年中無休

受付時間: 8:00 ~ 19:00

訪問修理: 年中無休 (一部地域を除く)

営業時間: 9:00 ~ 18:00



交換部品・別売品の
ご購入は

TOTO メンテナンス (株) TOTO パーツセンターへ

TEL ☎ 0120-8282-55

FAX ☎ 0120-8272-99

受付時間: 平日 9:00 ~ 18:00 土・日・祝日 10:00 ~ 18:00

(夏期休暇・年末年始を除く)

※インターネットでの部品購入は TOTOWeb ショップへ (24 時間受付)

<http://www.toto.jp/ec/html/index.htm>

お客様からお預かりした個人情報は、関連法令および社内諸規定に基づき慎重かつ適切に取り扱います。

詳細は TOTO ホームページをご覧ください。

愛情点検

長年ご使用のウォシュレットの点検を!



こんな症状は
ありませんか?

- 水漏れする (配管接続部、ウォシュレット本体)
- ウォシュレット本体や便座にひびや割れが入っている
- 異常な音やこげ臭いにおいがする
- 電源コードを動かすと電源が切れたり入ったりする
- 電源ボックスや電源コードが異常に熱い
- ウォシュレット本体や操作部が異常に熱い
- その他の異常や故障がある

ご使用中止

このような症状のときは、通電を止め、止水栓を閉めて、必ず TOTO メンテナンス (株) 修理受付センターにご相談ください。

※ 異常・故障状態のままのご使用は、火災、感電、室内浸水の原因になります。

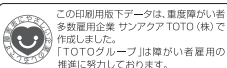

このQRコードは、メーカー管理用です。こちらからはご愛用者登録はできません。



TOTO 株式会社

TOTO ホームページ <http://www.toto.co.jp/>

2017.5.16
D07070S

TOTO

取扱説明書 保証書付

ウォシュレット® 一体形便器

“ウォシュレット”はTOTOの登録商標です。



CES(TCF)921 型



ご使用の製品名・品番を
ご確認ください。

製品名・品番を
便ふた裏に記載しています。

製品名
品番



レストルームからはじまるすてきな毎日

WASHLET®

あなたの製品で使える機能は？



機能		製品名(機種)	ウォシュレット一体形便器	参照ページ
		品番	CES(TCF)921 型	
基本機能	洗う	おしり洗浄	●	12
		ビデ洗浄	●	
	洗いかたを変える	水勢調節	●	
	温度を変える	温度調節	●	16・17
せいかつ機能	においをとる	脱臭	●	14・15
	きれい除菌水でせいかつに保つ	ノズルきれい	●	
	汚れをつきにくくする	プレミスト	●	
便利機能	水を流す	リモコン便器洗浄	●	13
		オート便器洗浄※1	●	14・15
	便座を温める	暖房便座	●	—
管理の手間を削減	ひとつのリモコンで複数のウォシュレットの温度設定をする	連続設定	●	18・19
	室温が約 26℃以上になると自動で便座の温度を「切」にする	暖房便座オフモード	●	28・29
お手入れする	便ふた着脱		●	22
	ノズルそうじ		●	23
	抗菌		●	43

※1 立って使用したときはオート便器洗浄しません。

せいかつ きれいを サポート



自動でせいかつ機能がはたらきます。
(詳しくは P.14・15)

	座る	立ち上がる
便器内においをとる	脱臭	オートパワー脱臭
便器内の汚れをつきにくくする	プレミスト	
きれい除菌水でノズルをせいかつに		ノズルきれい

もくじ

安全上のご注意	4	はじめに
使用上のお願い	7	
各部のなまえ	8	
準備	10	

基本の使いかた	12	使いかた
自動でできること (せいかつ・便利機能)	14	
脱臭 ノズルきれい きれいサイン プレミスト オート便器洗浄		
温度調節	16	

ウォシュレット本体	20	お手入れ
便器	21	
ウォシュレット本体と 便ふたのすき間	22	
脱臭フィルター・ノズル ノズルそうじ	23	
給水フィルター付水抜栓	24	
給水フィルター(便器)	25	

設定を変える	26	必要なとき
こんなときは	32	
●停電で水が流せないとき	32	
●断水で水が流せないとき	33	
●リモコンで操作できないとき	33	
●長期間使わないとき	34	
●脱臭が弱くなったとき	35	
故障かな?と思ったら	36	
アフターサービス	42	
仕様	43	
重大事故防止のお願い	44	
交換部品 / 別売品	45	
定期的な点検	46	
保証書	47	

安全上のご注意

安全に関する重要な内容ですので、必ずお守りいただき、正しくお使いください。

表示と意味



警告

死亡や重傷を負う可能性がある内容です。



注意

傷害や物的損害が発生する可能性がある内容です。



してはいけない
禁止の内容です。



必ず実行していただく
強制の内容です。

警告



故障したままで
使いつづけない!

■故障したときは…

● 通電を止め、止水栓を閉める

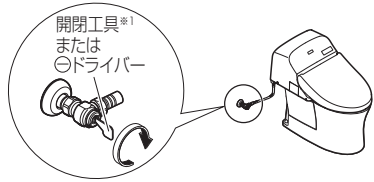

※ 1 付属の開閉工具をご使用ください。

●故障とは

配管や製品からの水漏れ、ひび割れ、異音や異臭、発煙、製品が異常に熱い、便座クッションのはずれ、便器の詰まり、電源コードの破損など

●故障したまま使いつづけると

火災、感電、発熱、ショート、けがや室内浸水の原因になります。

■設置するときは…

● 車輻や船舶などの移動体に設置しない
(火災、感電、ショート、故障や、便座、便ふた、ウォシュレット本体などがはずれて落下することによるけがの原因)

■お使いのときは…

● 飲用可能な水以外は使わない
(故障や皮膚の炎症などの原因)

■お使いのときや

お手入れ、点検のときは…

● ウォシュレット本体や電源ボックスに、水やお湯、洗剤をかけない
(火災や感電、発熱、ショート、製品の割れによるけがや室内浸水の原因)

■お手入れや点検のときは…

● 逆流防止装置(バキュームブレーカー、Oリング)は、定期点検する
(水が逆流し、人体に影響をおよぼす原因)
⇒アフターサービス
「定期点検のおすすめ」(P.42)



火災、感電、
発熱、ショートを
防ぐために

■電源コード、電源ボックスなどは…

- ぬれた手でさわらない
- 雷が発生しているときは、触れない
- 破損するようなことをしない
 - ・引っ張る、ねじる、無理に曲げる、傷をつける、加工する、加熱する、重いものを載せる、束ねる、挟み込む、など
- 指定の電源(交流 100V)以外で使わない
- 給水ホースと電源ボックスを接触させない
(結露などによる、火災や感電の原因)
- 電源ボックスや電源コードがはずれていないことを確認する

■設置するときは…

- アース(D種接地)工事は、必ずする
(故障・漏電時の感電の原因)
- 工事は、お近くの工事店に依頼してください。

■お使いのときや、 お手入れ、点検のときは…

- たばこなど、火気類を近づけない
- 分解や修理、改造はしない
- 入浴中などぬれた状態で使用しない

■お手入れや点検のときは…

- 必ず通電を止める
(感電や誤作動による故障の原因)



身体への影響を
防ぐために

■お使いのときは…

- 便座に長時間座らない
(低温やけどの原因)
 - ・ 低温やけどを防ぐために、次のようなかたが使うときは、周囲のかたが、便座の温度を「切」にしてください。
[自分で温度調節できないかた]
お子様、お年寄りなど、病気のかた、身体の不自らかた
 - ・ [眠り込むおそれのあるかた]
かぜ薬など眠気を誘う薬の服用、深酒、疲労の激しいかたなど
- 化学療法を受けているかた、免疫不全症のかたなど、極度に免疫力が低下して医師の治療を受けているかたは、ご使用に際し医師に相談する
 - ・ 身体への著しい障がいやまねくおそれがあります。

安全上のご注意 (つづき)

⚠️ 注意

水漏れや室内浸水を防ぐために

■水漏れが発生したときは…

- 止水栓を閉める

■お使いのときは…

- 給水ホースを曲げない、つぶさない、カッターなどで傷つけない
- 汚物・トイレトペーパー以外のものや、大量のトイレトペーパーを流さない
- 使ったあとは、必ず水を流す (洗浄不良や、便器が詰まって汚水があふれることによる、室内浸水の原因)
- 便器が詰まったときは、通電を止めて、詰まりをとる (オート便器洗浄がはたらくと、汚水があふれるによる室内浸水の原因)
 - 市販の吸引器 (ラバーカップなど) を使ってください。
- 便器やタンク、給水管や止水栓の結露は、かわいた布でふき取る (結露水が、床にシミを作ったり、腐らせたりするおそれ)
 - 浴室の換気を行うと、結露しにくくなります。

■お手入れのときは…

- 止水栓を開けたまま、給水フィルターや給水フィルター付水抜栓を取りはずさない (水が噴き出す原因)
- 給水フィルターや給水フィルター付水抜栓を取りはずした場合は、確実に締める

けがを防ぐために

■お使いのときは…

- 破損部はさわらない
- ウォシュレット本体がガタついた状態で使用しない (ウォシュレット本体がはずれて落下するおそれ)

次のことにもご注意ください

■お使いのときは…

- 強い力や衝撃を与えない、便座・便ふたやウォシュレット本体の上に乗らない、重いものを載せない (割れたり、ウォシュレット本体がはずれて落下することによるけがの原因。製品が破損して、けがや室内浸水の原因)
- 便器の中に熱湯を注がない (便器が破損して、けがや室内浸水の原因)

■お手入れのときは…

- プラスチック部分 (ウォシュレット本体など) や給水ホースは、うすめた台所用中性洗剤を使う
 - トイレ用や住宅用洗剤、ベンジン、シンナー、クレンザー、ナイロンたわしなどは使わない (故障やプラスチックを傷め、割れてけがや、給水ホースが傷むと水漏れの原因)

■長期間使わないときは…

- 止水栓を開けて水を抜き、安全のため通電を止める (火災や発熱、故障や腐敗した水による皮膚の炎症の原因)
 - 再使用时は、一度通水してから使ってください。

■床や壁の汚損を防ぐために

- 床に落ちた小便などは、よくしぼったぞうきんでふき取る

使用上のお願い

■誤作動などを防ぐために

- リモコン送信部・受信部をふさがない

＜着座スイッチについて＞

- 便座に座ると着座スイッチが入り、各機能が使えます。(着座スイッチが入ると「カチッ」という音がします。)

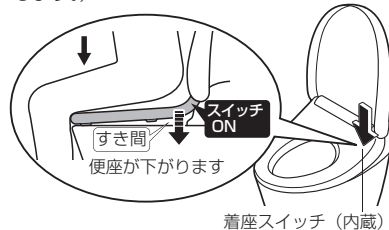

着座スイッチ (内蔵)

- 便座に深く腰かけてください。
 - 便座に浅く座ると着座スイッチが入らない場合があります。



お知らせ

- 体重の軽いお子様が使用されるときは、着座スイッチが入りにくい場合があります。
- 便座が上下する構造のため、便座クッションと便器の間にすき間を設けています。

■正しくお使いいただくためのご注意

- 長時間の洗浄や洗いに注意してください。(目安: 約 10 秒 ~ 20 秒) また、局部内は洗わないでください。 ※常在菌を洗い流してしまい、体内の菌バランスが崩れる可能性があります。
- 習慣的に便意を促すためには使用しないでください。また、洗浄しながら故意に排便しないでください。
- 局部に痛みや炎症などがあるときは、使用しないでください。
- 局部の治療・医療行為を受けている方のご使用については、医師の指示を守ってください。

■傷つきや破損を防ぐために

- ウォシュレット本体、リモコンなどプラスチック部分は、水でぬらしたやわらかい布をよくしぼって、ふく



かわいた布など

- 便ふたに寄りかからない



■故障を防ぐために

- 落雷の可能性のあるときは、通電を止める
- 便座・便ふたカバーは取り付けできません。(着座スイッチが正常に検知しなくなる原因)
- 浴室内に冷暖房器具を設置するときは、ウォシュレット本体に冷暖房の風や熱が直接当たらないようにしてください。(安全装置が誤作動する原因)
- ウォシュレット本体や便座、ノズルに小便をかけない (故障や変色の原因)
- リモコンの操作面に強い力を加えない
- トイレ用洗剤で便器を掃除するときは、3 分以内に洗い流し、便座・便ふたは開けたままにしておく
 - 便器に残った洗剤はふき取ってください。(洗剤の気化ガスがウォシュレット本体内に入ることによる、故障の原因)
- 便ふたをはずしたまま使用しない
 - 便ふたを取りはずしてご使用になる場合は、別途スペアサーが必要。ご購入は TOTO メンテナンス (株) TOTO パーツセンターへご連絡ください。(裏表紙)



カバー

- 直射日光を当てない (変色や暖房便座の温度ムラ、リモコンでの作動不良、温度変化によるウォシュレットの誤作動の原因)
- ラジオなどは、ウォシュレットから離して使う (ラジオに雑音が入る原因)
- 幼児用補助便座、やわらか補高便座などは、使用後取りはずす (取り付けただままと、一部の機能が使えない原因)
- 便座・便ふたの上にもものを置かない、手で押さええない
 - 着座スイッチが入り、リモコンのボタンに触れたときノズルから温水が出て、床などをぬらす原因になります。(便座・便ふたに力加わると着座スイッチが入ります。)

水まわり用車いすをご使用の方へ
設定の変更が必要です。

⇒ お問い合わせは TOTO (株) お客様相談室へ

各部のなまえ

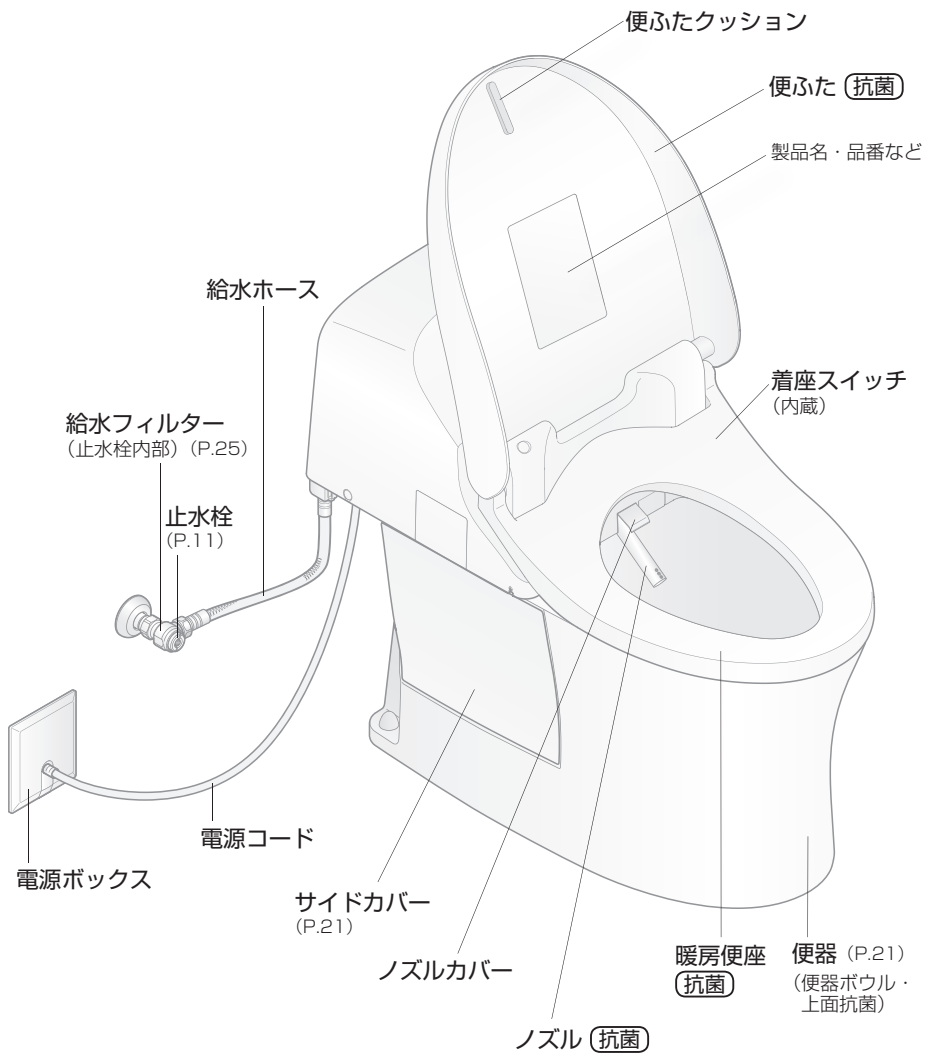

ウォシュレット本体表示部

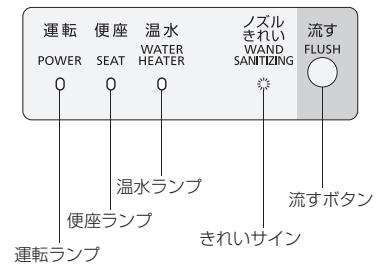

ウォシュレット本体右側面

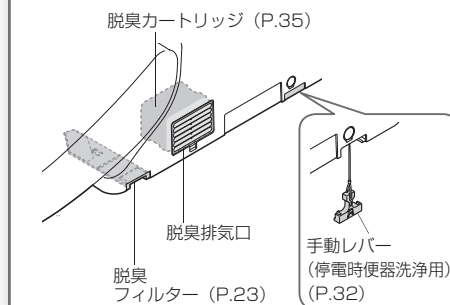

便座クッション

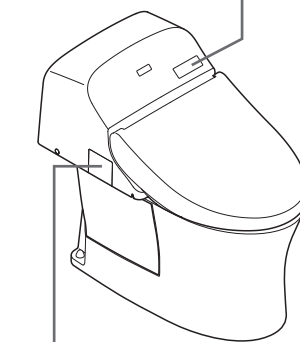

ウォシュレット本体左側面

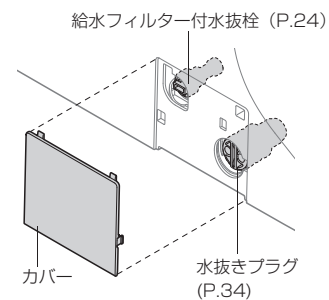

ウォシュレット本体右後方部

リモコン受信部

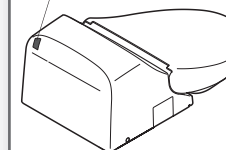

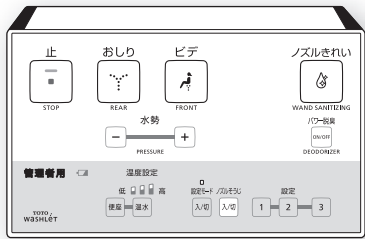

1. 電池を入れる

<ウォシュレットリモコン>

1 盗難防止用のねじを取りはずし、リモコンをハンガーから取りはずす

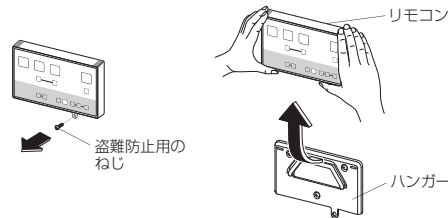

2 電池カバーを開き、単3乾電池を2個入れる

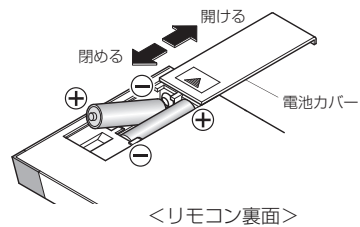

●乾電池を正しくセットすると、リモコンの全ランプが約2秒間点灯します。

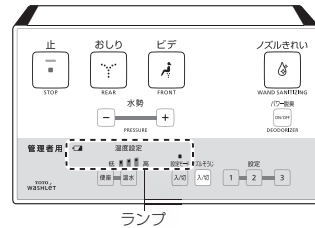

3 リモコンをハンガーに取り付け、盗難防止用のねじを取り付ける

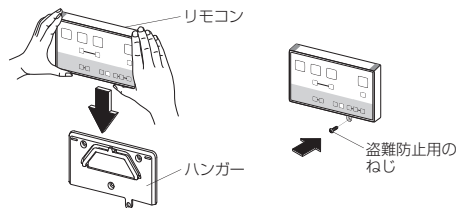

■乾電池について

- 乾電池は、アルカリ乾電池をご使用ください。
乾電池の破裂や液漏れを防ぐために次のことをご守りください。
- 交換するときは、同じ銘柄の新しい乾電池を使用する
 - リモコンを長期間使用しないときは、取り出しておく
 - 充電式の電池は使用しない

1. 電池を入れる

<便器洗浄リモコン>

1 盗難防止用のねじを取りはずし、リモコンを真上に引き上げてハンガーから取りはずす

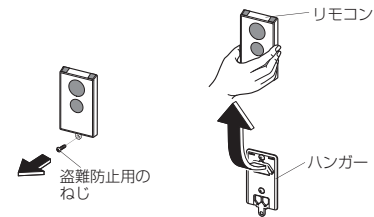

2 電池カバーを開き、単3乾電池2個を入れる

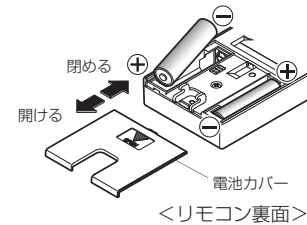

3 リモコンをハンガーに取り付け、盗難防止用のねじを取り付ける

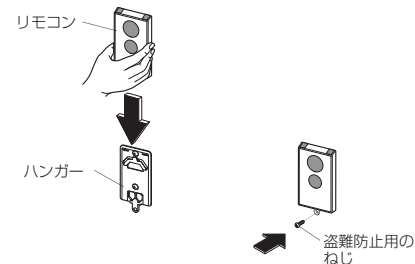

2. 電源を入れる

1 ウォシュレットに通電する
(ノズルがいったん出て戻る)

2 ウォシュレット本体表示部の運転ランプの「点灯」を確認する

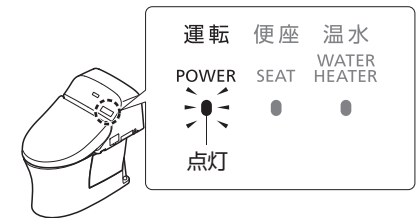

3. 止水栓を開ける

1 止水栓を全開にする

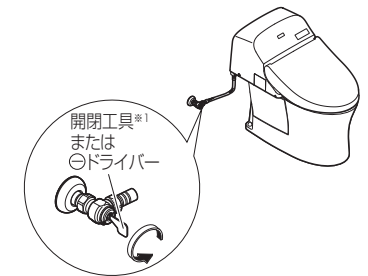

※1 付属の開閉工具をご使用ください。

基本の使いかた

リモコンのボタンを押してウォシュレット本体が信号を受け付けると、電子音が鳴ります。

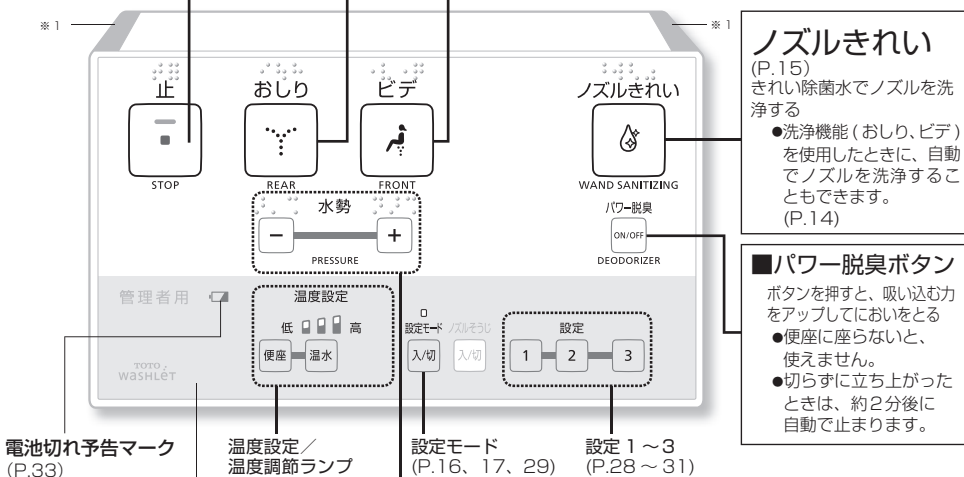
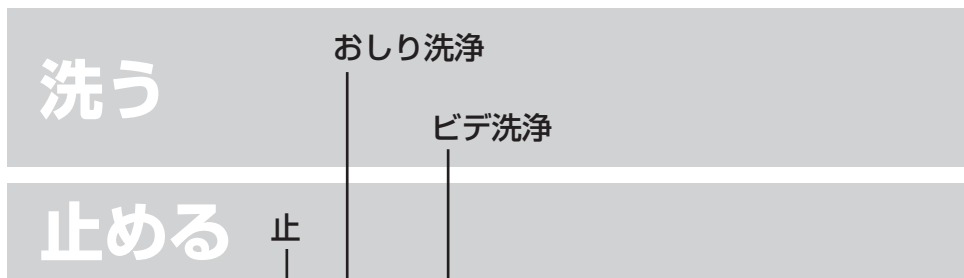

リモコンで便器洗浄をするとき

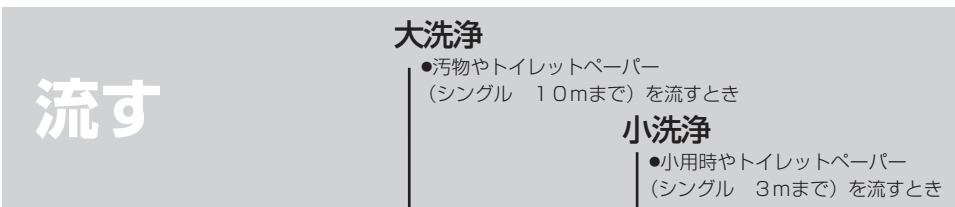

便器洗浄リモコン

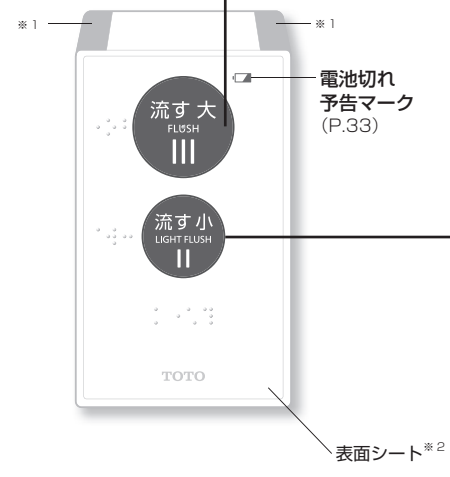

使いかた

●「おしり」「ビデ」使用中にボタンを押すと使える機能です。

お知らせ

- 便座に深く腰かけると、洗浄の位置が合いやすく、水の飛び散りが少なくなります。

■水勢調節

水勢を5段階で調節

- 便座から立ち上がると標準位置(3段階目)に戻ります。

おしり洗浄・ビデ洗浄について

- おしり洗浄は、排便後の局部周辺に付着した汚れを洗い流す機能です。
- ビデ洗浄は、生理時など局部周辺に付着した汚れを洗い流す機能です。
- おしり・ビデとも洗浄時間は約10秒~20秒を目安にご使用ください。

知っておいていただきたいこと

- ノズルの付近からときどき水が出ますが、これは温水タンク内の水が膨張して出てくるもので異常ではありません。
- 温水タンクは貯湯式ですので、連続して使用するとお湯の温度が低くなる場合があります。

自動でできること

せいけつ・便利機能

自動機能が搭載されています。
 ・以下は、初期設定での動きです。

便器に
近づく



便座に
座る



便座から
立ち上がる※1



便器から
離れる

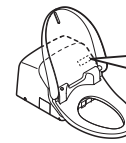

きれいを
光でお知らせ

■きれいサイン
ノズルきれい「入」の
とき、光ってお知らせ

ノズル
きれい
WAND
SANITIZING

リモコンのボタンを押して
きれい除菌水※3を使うこともできます

ノズルきれい
押す



(ノズルを洗浄したあと、ノズル付近から
水が出ます。)

●ノズルを出してお手入れしたいとき
→「ノズルそうじ」(P.23)

■お好みの
設定に
変えるには

お知らせ

<p>便器内のおいをとる 脱臭</p>	<p>脱臭 開始</p>	<p>オートパワー 脱臭開始 (約 10 秒後) →約 2 分後に 自動で止まる</p>		<ul style="list-style-type: none"> ・脱臭の入 / 切 ・オートパワー脱臭の入 / 切 (P.30)
<p>きれい除菌水※3で ノズルをせいけつに ノズルきれい</p>	<p>ノズルを自動洗浄 (約 25 秒後) ・洗浄機能を使った ときのみ →ノズルが出て、ノズ ルの根元からきれい 除菌水※3が出る</p>		<ul style="list-style-type: none"> ・ノズルきれいの入 / 切 (P.28) 	
<p>きれいサイン</p>	<p>ノズル きれい WAND SANITIZING ⋯⋯ (点灯)</p>	<p>ノズル きれい WAND SANITIZING ⋯⋯ (点滅)</p>	<p>ノズル きれい WAND SANITIZING ⋯⋯ (点灯)</p>	<ul style="list-style-type: none"> ・ノズルきれいが「入」に設定されているとき、点灯または点滅します。 ・きれいサインの入 / 切 (P.28)
<p>便器内にミストをかけて 汚れをつきにくくする プレミスト</p>	<p>プレミスト →便器内にミストを かける</p>		<ul style="list-style-type: none"> ・便座から立ち上がって、約 90 秒間はプレミストしません。 ・プレミストの入 / 切 (P.30) 	
<p>自動で水を流す オート 便器洗浄</p>	<p>水が流れる※2 (約 10 秒後)</p>		<ul style="list-style-type: none"> ・次の場合はオート便器洗浄しません。 →・便器洗浄後の約 60 秒間 (約 60 秒経過後、リモコンで便器洗浄する) ・便座に座る時間が約 6 秒以下のとき (リモコンで便器洗浄する) ・便座に座る時間で洗浄が切り替わります。 約 6～30 秒：「小」洗浄 約 30 秒以上：「大」洗浄 ・タンク給水中 (ウォシュレット本体表示部のランプ点滅中) は、リモコンでも水が流れない場合があります。 ・オート洗浄の入 / 切 ・水が流れるまでの時間 (5 秒 / 10 秒 / 15 秒) (P.28) 	

※1 毎回清潔にご使用いただくために、便座から立ち上がると、ノズル内の残水を抜きます。

※2 立って使用したときはオート便器洗浄しません。

※3 きれい除菌水とは

水※4に含まれる塩化物イオンを電気分解して作られる、除菌成分(次亜塩素酸)を含む水です。時間がたつともとの水に戻るため、環境にやさしいのが特長です。

・「きれい除菌水」は汚れを抑制するもので、おそうじが不要になるものではありません。
 ・使用・環境条件(水質や対象物の材質・形状など)によっては、効果が異なります。

※4 水道水および飲用可能な井戸水(地下水)です。

温度調節

便座 / 温水

高温・中温・低温の3段階と、「切」の設定ができます。

管理の手間を削減できます

ひとつのリモコンで複数のウォシュレットの温度設定をする
●連続設定 (P.18)

室温が約26℃以上になると、自動で便座の温度を「切」にする
●暖房便座オフモード (P.28)

設定モードボタン

温度設定されているとき

押しボタン (便座温度を調節したいとき)

温水ボタン (温水温度を調節したいとき)

「切」のとき

点灯

消灯

使いかた

温度を調節する

- 設定モード
「入切」を設定モードランプが点灯するまで押す(約5秒)^{※1}
- 設定したい温度のボタン「便座」・「温水」を選んで押す
・現在の温度の段階が表示される
- 手順2で選んだボタンを
お好みの温度の段階になるまで繰り返し押す

1 回押すたびに切り替わる

「切」 温度設定 低 高 消灯	「低温」 温度設定 低 高 点灯	「中温」 温度設定 低 高 点灯	「高温」 温度設定 低 高 点灯
--------------------------	---------------------------	---------------------------	---------------------------

温度調節ランプは、約10秒以上ボタンを押さない時間が続くと、設定を記憶したまま消灯します。設定の途中で温度調節ランプが消灯したときは、手順2からやり直してください。

- 設定モード
「入切」を押す <設定完了>

※1 点灯してから約60秒以内に次のボタンを押さないと設定モードが解除されます。設定完了できなかった場合は、手順1からやり直してください。

便座、温水の温度を「切」にする

- 設定モード
「入切」を設定モードランプが点灯するまで押す(約5秒)^{※1}
- 「切」に設定したい温度のボタン「便座」・「温水」を選んで押す
・現在の温度の段階が表示される
- 手順2で選んだボタンを
温度の段階が「切」になるまで繰り返し押す

1 回押すたびに切り替わる

「切」 温度設定 低 高 消灯 (すべてのランプ)	「低温」 温度設定 低 高 点灯	「中温」 温度設定 低 高 点灯	「高温」 温度設定 低 高 点灯
---------------------------------------	---------------------------	---------------------------	---------------------------

- 設定モード
「入切」を押す <設定完了>

温度調節

便座 / 温水 (連続設定)

リモコンひとつの簡単な操作で、複数のウォシュレットを温度設定することができます。

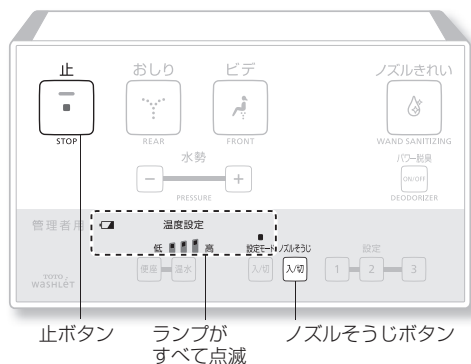

連続設定

1 盗難防止用のねじを取りはずし、リモコンをハンガーから取りはずす

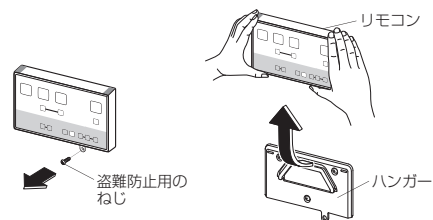

2 止 と ノズルそうじ 入/切

同時に
リモコンランプがすべて点滅するまで押す (約 10 秒)^{※ 1}

3 設定したい温度のボタン
便座 ・ 温水 を選んで押す

・現在の温度の段階が表示される

4 手順 3 で選んだボタンをお好みの温度の段階になるまで繰り返し押す

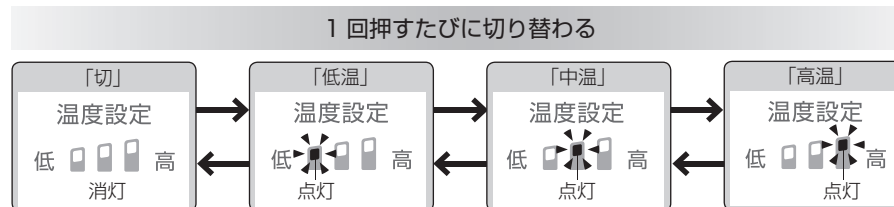

●便座温度と温水温度のどちらも設定する場合は、手順 3・4 を繰り返してください。

5 リモコンを持って、温度調節したいウォシュレットの前に移動する

6 ノズルそうじ 入/切 を押す

・ウォシュレット本体が信号を受け付けると電子音が鳴ります。

●複数のウォシュレットを設定する場合は、約 5 分以内に次のウォシュレットで 6 の手順を繰り返してください。

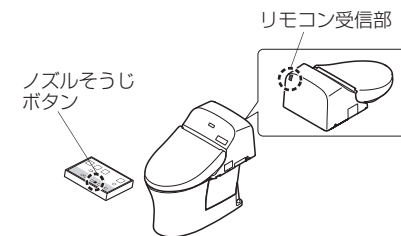

7 設定が終わったら 止 を押す
<設定完了>

8 リモコンをハンガーに取り付け、盗難防止用のねじを取り付ける

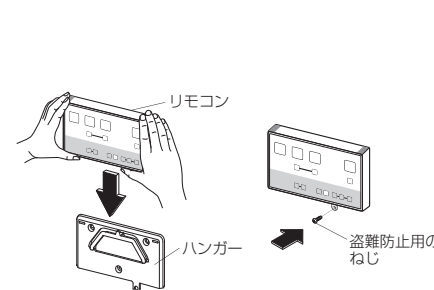

※ 1 点滅してから約 5 分以内に次のボタンを押さないと点滅が解除されます。設定完了できなかった場合は、手順 2 からやり直してください。

お手入れ

ウォシュレット本体

警告

- お手入れや点検のときは、必ず通電を止める
(感電や誤作動による故障の原因)

お手入れの際は
安全のため通電を
止めてください。*1



プラスチック部品には、
かわいた布やトイレト
ーパーを使わないで
ください。(傷つきの原因)



*1 「ノズルそうじ」使用時は除く

ウォシュレット本体



水でぬらした
やわらかい布

●トイレトーパー
●かわいた布
●ナイロンたわし
(傷つきの原因)

- 1 通電を止める
- 2 水でぬらしたやわらかい布をよくしぼって、ふく



- 汚れがひどいときは
 - うすめた台所用中性洗剤をふくませたやわらかい布でふいてから、水ぶきする



●シンナー
●ベンジン
●クレンザー

- 3 通電する
 - 運転ランプが点灯する

お願い

- ウォシュレットは電気製品です。内部に水が入ったり、洗剤がウォシュレット本体と便器のすき間に残らないよう、気をつけてください。(プラスチックを傷めたり、故障の原因)
- トイレ用洗剤で便器を掃除するときは、3分以内に洗い流し、便座・便ふたは開けたままにしておいてください。
 - 便器に残った洗剤はふき取ってください。(洗剤の気化ガスがウォシュレット本体内に入ることによる、故障の原因)
- ノズルまわりにあるカバーは、無理な力で押したり引っ張ったりしないでください。(破損や故障の原因)
- 便座裏面や便座クッションなども、水でぬらしたやわらかい布をよくしぼってふいてください。(汚れ付着などによる変色の原因)

便器

便器

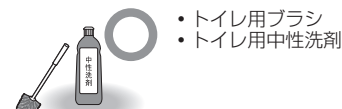

●トイレ用ブラシ
●トイレ用中性洗剤

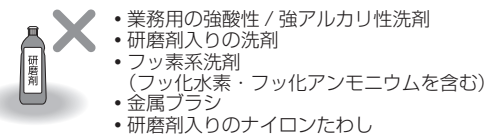

●業務用の強酸性 / 強アルカリ性洗剤
●研磨剤入りの洗剤
●フッ素系洗剤
(フッ化水素・フッ化アンモニウムを含む)
●金属ブラシ
●研磨剤入りのナイロンたわし

- 1 通電を止める
- 2 トイレ用ブラシなどでお手入れする

■便器が詰まったときは

- 市販の詰まり除去用の器具(商品名:ラバーカップ)などを使う
- 水位が便器の上面近くまである場合は、手動ポンプなどを使用し、便器上面より10cm以上下げる(ラバーカップなど使用時にタンクの排水弁が開き、汚水があふれて室内浸水の原因)

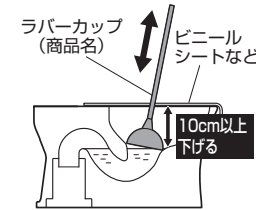

使用器具
ラバーカップ
※中型(φ130mm程度)が最適です。

■床が汚れたときは

- よくしぼったぞうきんでふき取る(床にシミを作ったり、腐せたりするおそれ)
- 立って小用したときの小便の跳ね返りは座ってすることで軽減できます。

- 3 通電する
 - 運転ランプが点灯する

サイドカバー

<取りはずしかた>

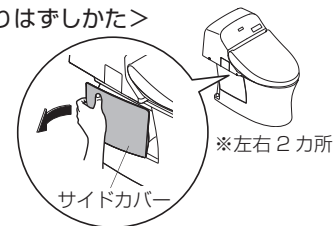

<取り付けかた>

- サイドカバー裏面の突起が便器に接するように合わせ、すき間がないように取り付ける

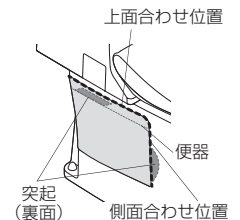

カバー(便器部)

- カバー(便器部)は取りはずさないでください。



- カバー(便器部)は取りはずしできません。取りはずしてしまうと再度取り付けることができなくなります。
- カバー(便器部)のお手入れをするときは、やわらかい布でふき取ってください。

- お願い ●撥水性や防汚性のある洗剤・表面コート剤などは使用しないでください。陶器表面を傷めることはありませんが、洗剤やコート剤の成分が陶器表面を覆ってしまい、防汚効果が十分発揮できなくなります。

お手入れ ウォシュレット本体と便ふたのすき間

ウォシュレット本体と便ふたのすき間

便ふたを取りはずして、
すみずみまでお手入れができます。

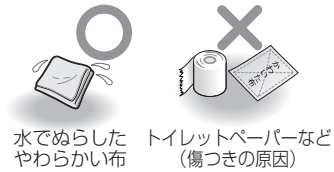

1 通電を止める

2 便ふたを取りはずす

- ① A: 左側を外側に広げ
- ② B: ヒンジ部を凹部からはずし引き上げる
- ③ C: 右側をはずす

3 水でぬらしたやわらかい布をよくしぼって、ふく



4 便ふたを取り付ける

- ① D: 右側のピンとヒンジ部を合わせる
便ふたを少し手前に傾ける
- ② A: 左側を広げながら、
- ③ E: ヒンジ部を凹部に合わせ取り付ける
※指をはさまないように注意してください。

5 便ふたを開閉して取り付けを確認する

6 通電する

・運転ランプが点灯する

取りはずし / 取り付けかた

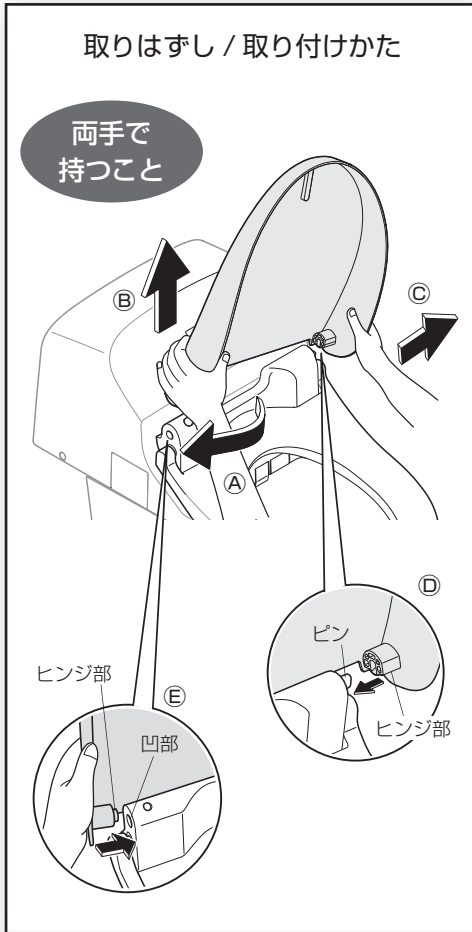

脱臭フィルター・ノズル

脱臭フィルター

1 通電を止め、脱臭フィルターを取りはずす

- ・つまみを持って、外側に引き出す
- ・無理に引っ張らない (破損や故障の原因)

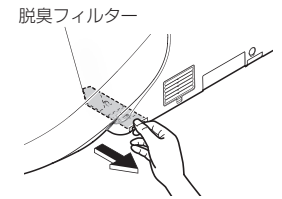

2 歯ブラシなどで掃除をする

- ・水洗い時は、取り付け前に水気を取る
- ・汚れ、目詰まりなどがひどい場合は、交換をおすすめします。(購入は P.45)

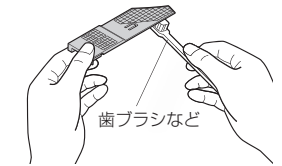

3 脱臭フィルターを取り付け、通電する

- ・運転ランプが点灯する

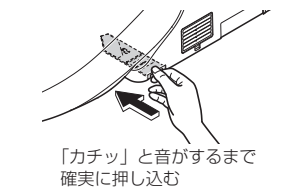

ノズル

〈汚れが気になるとき (ノズルそうじ)〉

1 ノズルそうじ 入切 を押す

- ・ノズルが出て掃除のための水が出る
- ・約5分後に自動で戻る

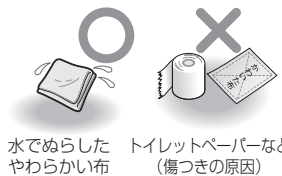

2 水でぬらしたやわらかい布をよくしぼって、ふく

- ・ノズルを無理に引っ張ったり、押し込んだり、押さえつけたりしない (破損や故障の原因)

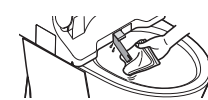

3 ノズルそうじ 入切 を押す

- ・ノズルが戻る

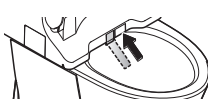

お手入れ

給水フィルター付 水抜栓

給水フィルター付 水抜栓 〈水勢が弱くなったと思ったとき〉

1 止水栓を閉める ・給水が止まる



止水栓を開けたまま、給水フィルター付水抜栓を取りはずさない
(水が噴き出す原因)

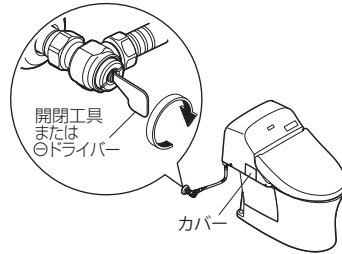

2 ノズルそじ 入切 を押し、ノズルを伸ばさせたあと、 ノズルそじ 入切 を押し、もう一度 ノズルを戻す (給水管の圧抜き)

3 通電を止める

4 カバー・給水フィルター付水抜栓を取りはずす

・給水フィルター付水抜栓を⊖ドライバーでゆるめたあと、引っ張る

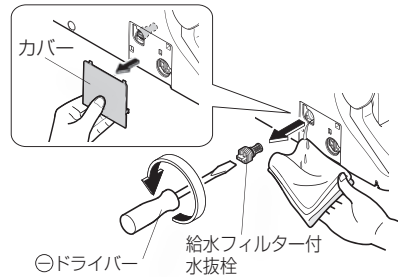

5 歯ブラシなどで掃除をする

・給水フィルター付水抜栓取付穴のゴミも取り除く
・汚れ、目詰まりなどがひどい場合は、交換をおすすめします。(購入はP.45)

6 給水フィルター付水抜栓・カバーを取り付ける

・給水フィルター付水抜栓を押し込み、⊖ドライバーで確実に締める

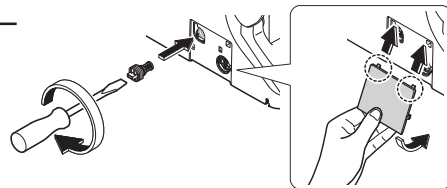

7 通電する ・運転ランプが点灯する

8 止水栓を開ける (P.11)

給水フィルター (便器)

給水フィルター (便器)

1 止水栓を閉める ・給水が止まる



止水栓を開けたまま、給水フィルターを取りはずさない
(水が噴き出す原因)

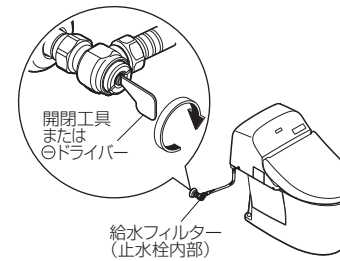

2 ノズルそじ 入切 を押し、ノズルを伸ばさせたあと、もう一度 ノズルを戻す (給水管の圧抜き)

3 通電を止める

4 給水フィルターのふたを開けて、給水フィルターを取り出す ・開閉工具(付属)を使用する

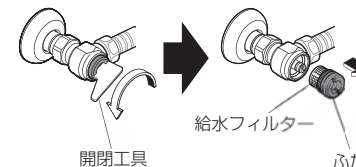

5 給水フィルターをふたから取りはずし、歯ブラシなどで掃除する

・洗剤は使わない
・給水フィルターに無理な力を加えない (変形の原因)
・汚れ、目詰まりがひどい場合は交換をおすすめします。(購入はP.45)

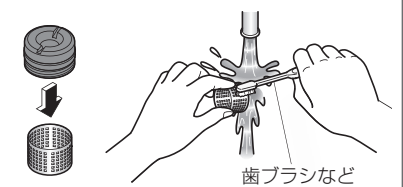

6 給水フィルターをふたに取り付ける

7 給水フィルターのふたを もとの位置に取り付け、 開閉工具で締め付ける

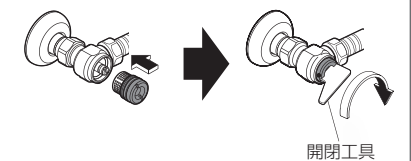

8 止水栓を開ける (P.11)

・止水栓と配管接続部から水漏れがないか確認する

9 通電する ・運転ランプが点灯する

設定を変える

設定一覧

お使いになるかたに合わせて
便利で使いやすいように
いろいろな設定ができます。



設定を変えるときは、
リモコンランプすべてが
点滅しているか
確認してください！

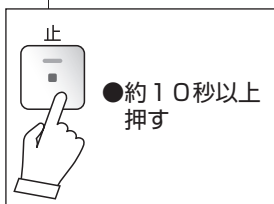

●約10秒以上
押し

リモコンランプすべてが点滅します。*1

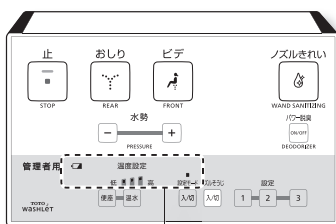

点滅していないと、
設定できません

設定の種類		変更できる設定 ・太字は「はじめの設定」	設定のしかた 参照ページ	
管理の手間 を削減	温度調節	暖房便座オフモード ・室温が約26℃以上になると、 自動で便座の温度を「切」に する / しない	入 / 切	
	オート機能	オート便器洗浄	オート洗浄 ・自動で便器洗浄 する / しない	入 / 切
水が流れるまで ・自動で洗浄するまでの時間 を変える		5秒 / 10秒 / 15秒	P.28	
きれいサイン		・きれいサインを 光らせる / 光らせない		入 / 切
ノズルきれい		・自動でノズルを洗浄 する / しない		入 / 切
せいけつ プレミスト		・自動で便器内にミストを かける / かけない		入 / 切
脱臭		・便座に座ってからの脱臭を自動で する / しない		入 / 切
オートパワー脱臭	・立ち上がってからパワー脱臭を自動で する / しない	入 / 切		
その他 設定	電子音 ・電子音を 鳴らす / 鳴らさない	入 / 切	P.30	

*1 点滅してから約60秒以内に次のボタンを押さないと点滅が解除されます。
設定完了できなかった場合は、はじめからやり直してください。



設定を変える

1  止
リモコンランプ
すべてが点滅す
るまで、押す
(約 10 秒)

温度調節

室温が約 26℃以上になると、
自動で便座の温度を「切」に
する / しない

暖房便座 オフモード

2 水勢  と 設定 
同時に押す

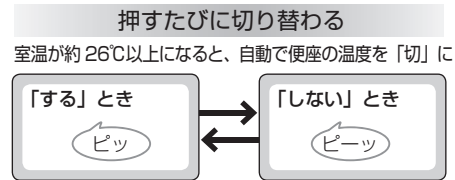

3  押す
<設定完了>

オート便器洗浄

自動で便器洗浄
する / しない

オート洗浄

2 設定モード  入切
約 5 秒以上押す

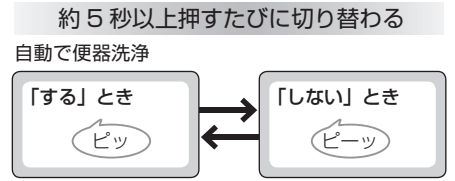

3  押す
<設定完了>

自動で洗浄するまでの時間を
変える

水が流れるまで

2 ビデ  と 設定モード  入切
同時に押す

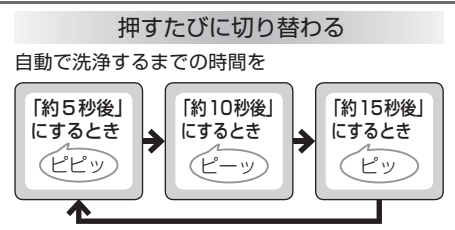

せいけつ

きれいなサインを
光らせる / 光らせない

きれいなサイン

2 ビデ  と 水勢 
同時に押す

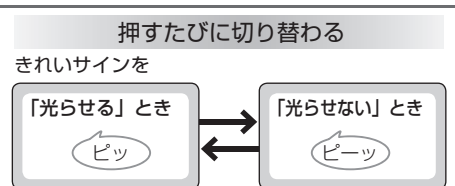

3  押す
<設定完了>

自動でノズルを洗浄
する / しない

ノズルきれい※ 1

2 ビデ  と 設定 
同時に押す

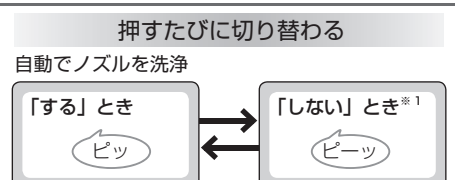

3  押す
<設定完了>

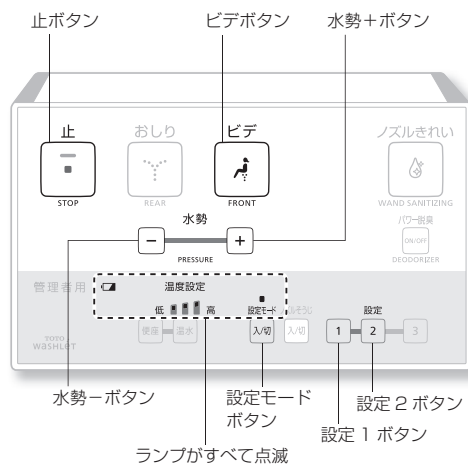











※ 1 ノズルきれいを「しない」に設定すると、きれいなサインが消灯します。

必要なとき

設定を変える



1  止
リモコンランプ
すべてが点滅するまで、押す
(約 10 秒)

せいけつ

<p>自動で便器内にミストをかける / かけない プレミスト</p>	<p>2  ビデ と  ノズルそうじ 入切 同時に押す</p> <p>押すたびに切り替わる 自動で便器内にミストを</p> <p>「かける」とき  ピッ ↔ 「かけない」とき  ピーツ</p>
<p>便座に座ってからの脱臭を自動でする / しない 脱臭</p>	<p>2  設定 3 押す</p> <p>押すたびに切り替わる 便座に座ってからの脱臭を自動で</p> <p>「する」とき  ピッ ↔ 「しない」とき  ピーツ</p>
<p>立ち上がってからパワー脱臭を自動でする / しない オートパワー脱臭</p>	<p>2  便座 押す</p> <p>押すたびに切り替わる 立ち上がってからパワー脱臭を自動で</p> <p>「する」とき  ピッ ↔ 「しない」とき  ピーツ</p>

3  止
押す
<設定完了>

その他

<p>電子音を鳴らす / 鳴らさない 電子音※ 1</p>	<p>2  おしり 押す</p> <p>押すたびに切り替わる 電子音を</p> <p>「鳴らす」とき  ピッ ↔ 「鳴らさない」とき  ピーツ</p>
--	---

3  止
押す
<設定完了>

※ 1 各設定を変更するときは、電子音を「鳴らす」に設定しておいてください。

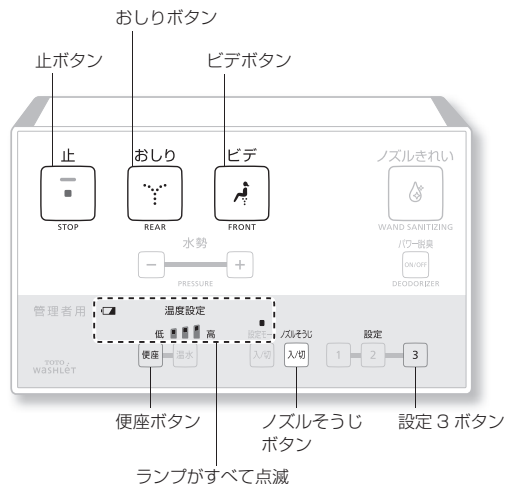

必要なとき

こんなときは

停電で水が流せないとき（断水していないとき）

■ 手動レバー（停電時便器洗浄用）で便器の水を流すことができます。

- 1 ウォシュレット本体右側面の手動レバーを取り出す

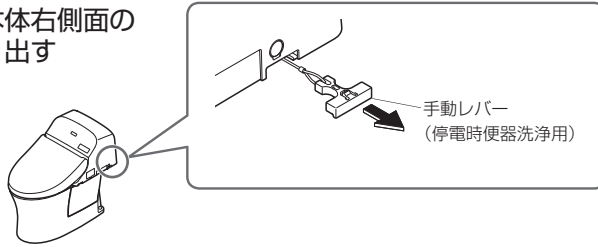

- 2 手動レバーを下向きに約4秒以上引っ張る

・手動レバーを引くと便器内に水が流れます。便器洗浄が終わったら（約4秒後）レバーから手を離してください。

※タンク給水中（最大約60秒）は便器洗浄できません。約60秒たってから便器洗浄してください。

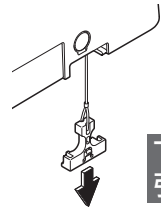

下向きに約4秒以上
引っ張る

- 3 手動レバーを元の位置に戻す

お願い

・停電が復帰したら、必ず大洗浄してください。（排水管に汚物が停滞する可能性があるため）

断水で水が流せないとき

- 1 バケツで水を流す
- 2 流した後、水位が低くなったら水をつぎ足す
・においを防ぐため





お願い

- ・断水のときは、オート便器洗浄を「切」にしてください。（P.28）
- ・断水が復帰したら、必ず大洗浄してください。（排水管に汚物が停滞する可能性があるため）

リモコンで操作できないとき

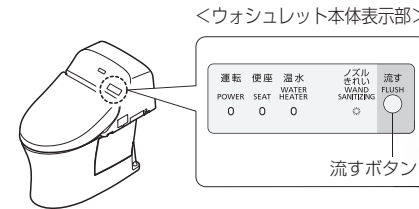
■ ウォシュレット本体表示部でも、便器洗浄できます。



● リモコンの電池切れ予告マーク「」が点滅しているときは、乾電池を交換してください。

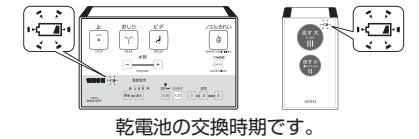

■ 乾電池の交換のしかた

- 1 通電を止める
- 2 盗難防止用のねじを取りはずし、リモコンをハンガーから取りはずす（P.10、11）
- 3 カバーを開け、単3乾電池（2個）を交換する（P.10、11）
- 4 リモコンをハンガーに取り付け、盗難防止用のねじを取り付ける
- 5 通電する
・運転ランプが点灯する

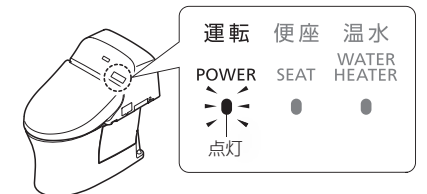

お願い

・乾電池を交換すると、設定が解除される場合があります。もう一度設定してください。

トイレを長期間使わないときは、水抜きをしてください。
(故障やウォシュレット用タンク内の水が腐敗して皮膚の炎症などをおこす原因)

水抜きのしかた

1 止水栓を閉める

・給水が止まる

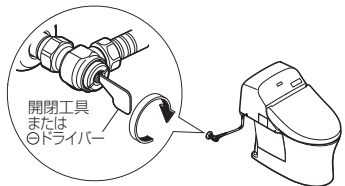

(4)水抜きが終わったら、給水フィルター付水抜き栓を取り付ける

・給水フィルター付水抜き栓を押し込み、
⊖ドライバーで確実に締める

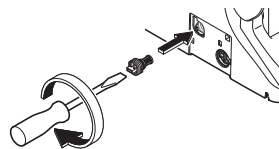

⚠注意

止水栓を開けたまま、給水フィルター付水抜き栓を取りはささない
(水が噴き出す原因)

2 リモコンの「大」ボタンを押す

(便器洗浄用タンクの水抜き)

3 配管の水を抜く

ノズルそうじ

(1) **入切** を押し、ノズルを伸出させたあと、

ノズルそうじ

もう一度 **入切** を押し、ノズルを戻す

(給水管の圧抜き)

(2)通電を止める

(3)カバー・給水フィルター付水抜き栓を取りはずす

・給水フィルター付水抜き栓を⊖ドライバーでゆるめたあと、引っ張る

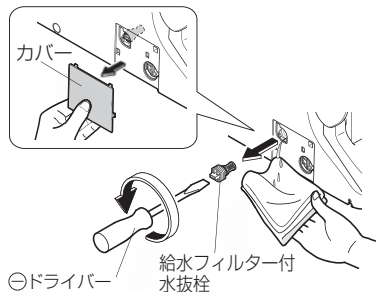

4 水抜きプラグを取りはずす

・ノズル付近から水が出る (約 90 秒)

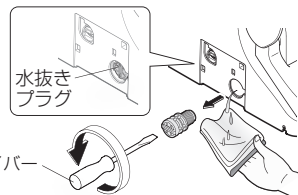

5 水抜きプラグ・カバーを取り付ける

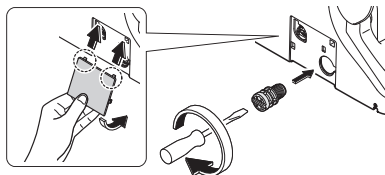

■再度ウォシュレットをお使いになるときは

・再通水が必要です。(右記)

再通水のしかた

1 止水栓を開ける

・配管やウォシュレット本体から水漏れしていないことを確認する

2 通電する

・運転ランプが点灯する

3 ノズルから水を出す

①便座の右側を押したまま、
②リモコンの「おしり」ボタンを押して、ノズルから約 2 分間水を出す
・ノズルから水が出るまで最大約 1 分かかります。
・水は紙コップなどで受けてください。

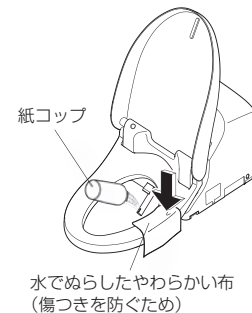

脱臭が弱くなったとき

脱臭フィルターを掃除してください。(P.23)

それでもにおいが気になるときは、脱臭カートリッジを交換してください。(購入は P.45)

1 通電を止める

2 ウォシュレット本体 (右側) のルーバーを取りはずす

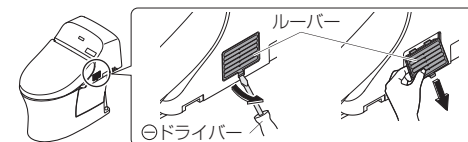

3 脱臭カートリッジを取りはずす

⚠ご注意

・脱臭カートリッジの黒粉が手に付いたときは、すぐに手を洗ってください。
(炎症を起こすおそれ)

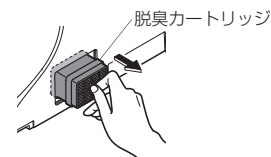

4 新しい脱臭カートリッジとルーバーを取り付ける

・確実に奥まで押し込む

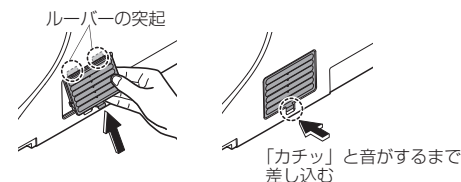

5 通電する

・運転ランプが点灯する

故障かな？と思ったら

まず、P.36～41の処置方法をお試ください。
それでも直らないときは、お求めの取付店・販売店または TOTO
メンテナンス (株) 修理受付センターにご相談ください。

次の場合は、リモコンで便器洗浄してください。
同じ現象を繰り返すときは、TOTO メンテナンス (株) 修理受付
センターへ連絡してください。

●全ランプが
点滅している

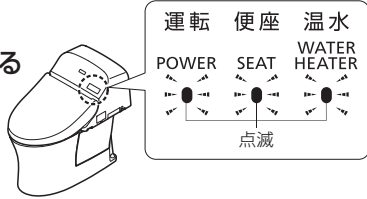

注意

❗ 水漏れが起きたら、止水栓を
閉める

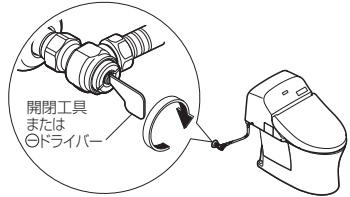

まず、ご確認ください

■ウォシュレットに通電していますか？

→停電したり、分電盤のブレーカーなどが「切」になっていないか
確認する

運転ランプが
点灯していますか？

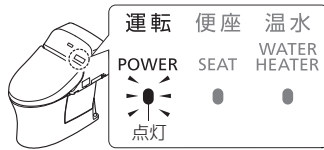

■リモコンの「」が点滅していませんか？

→乾電池を交換する (P.10、11、33)

リモコンで
動きますか？

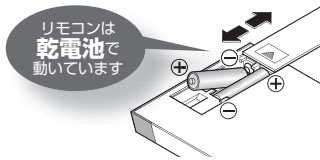

■リモコン送信部やリモコン受信部がふさがれて
いませんか？

→障害物やゴミ・水滴などを取り除く

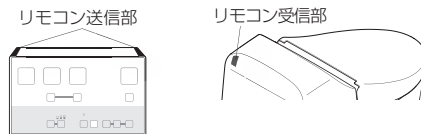

こんなとき

ご確認ください

参照
ページ

ノズル (洗浄水)
が出ない

●約2時間以上連続して座っていませんか？ (安全のため、操作できなくなります)
→一度便座を立ち、再度お使いください。

—

●他で水を使用していたり、断水などにより給水圧が大きく減少すると安全のため機能が停止することがあります。
→TOTO メンテナンス (株) 修理受付センターへ連絡してください。

42

●便座に浅く座ると、着座スイッチが入らない場合があります。
→便座に深く腰かけてお使いください。

7

●便座・便ふたカバー、幼児用便座などを使っていますか？
→カバーは、はずしてください。
幼児用便座や、やわらか補高便座は、使うたびに
はずしてください。



7

●「ノズルきれい」ボタンを押していませんか？
・「ノズルきれい」ボタンを押したときは、ノズル付近からきれい除菌水が
出て、ノズルを洗浄します。
→ノズルを出してお手入れしたいときは「ノズルそうじ」をしてください。

23

ノズルは出るが
洗浄水が出ない/
洗浄水の勢いが
弱い

●断水していませんか？
→「止」ボタンを押し、断水が終わるのを待ってください。

—

●止水栓が閉まっていませんか？
→止水栓を全開にしてください。

11

●給水フィルター付水抜栓にゴミが詰まっていますか？
→フィルターを掃除してください。

24

●水勢の設定が弱くなっていませんか？

12

●水抜きプラグがゆるんでいませんか？
→水抜きプラグを確実に締めてください。

34

洗浄水が冷たい

●温水温度の設定が「切」または低くなっていませんか？
●給水温度や浴室の室温が低い場合、吐水はじめの温水温度が低いことがあり
ます。

16

●電源がルームキーと連動していませんか。
・電源が入ってから約20分間で温かくなります。

—

途中で止まる

●おしり・ビデ洗浄は約5分間連続使用すると自動で止まります。
●着座スイッチが検知しにくくなっていませんか？
→便座に深く腰掛ける。途中で腰を浮かせたり、便座の前よりに座ると、
着座スイッチが検知しにくくなり途中で止まることがあります。

—

7

ノズルから
勝手に水が出る

●ノズル付近からときどき水が出てきますが、温水タンク内の水が膨張して出
てくるものです。
●きれいなサインが点滅していませんか？
・「ノズルきれい」がはたらき、ノズルを洗浄しています。

13

15



おしり・ビデ洗浄・ノズル

必要なとき

故障かな？と思ったら

こんなとき	ご確認ください	参照ページ
便器洗浄しない	● 止水栓は全開になっていますか？	11
	● 停電していませんか？ → 手動レバー（停電時便器洗浄用）で便器洗浄できます。	32
	● 断水していませんか？ → バケツで水を流してください。	33
	● ウォシュレット本体表示部の全ランプが点滅していませんか？ → リモコンで便器洗浄してください。 同じ現象を繰り返すとき→故障の可能性があります。TOTO メンテナンス（株）修理受付センターへ連絡してください。	42
ボタンを押しても便器洗浄しない	● 連続してボタンを押していませんか？ （流すボタンを押した後、約20秒間は操作を受け付けません。） ● ウォシュレット本体表示部のランプが点滅していませんか？ ・タンク給水中です。（最大で約60秒かかります。）	-
自動で便器洗浄しない/ タイミングが遅い （オート便器洗浄）	● 「オート便器洗浄」が「切」になっていませんか？ → 「入」にしてください。	28
	● 「入」の場合でも、次のときは、「オート便器洗浄」を行いません。 ・ 便器洗浄後の約60秒間 → リモコンで便器洗浄してください。 ・ 便座に座る時間が約6秒以下のとき → リモコンで便器洗浄してください。	13
	● 便座に浅く座ると、着座スイッチが入らない場合があります。 → 便座に深く腰かけてお使いください。	7
	● 「オート便器洗浄」のタイミングは、変更できます。 （約10秒後→約5秒後または約15秒後）	28
	● 「オート便器洗浄」が「入」になっていませんか？ → 「切」に変更することもできます。 ● 着座スイッチが検知しにくくなっていますか？ → 便座に深く腰掛ける。途中で腰を浮かせたり、便座の前よりに座ると、着座スイッチが検知しにくくなり使用中に便器洗浄することがあります。	28
勝手に便器洗浄する	● 着座スイッチが検知しにくくなっていますか？ → 便座に深く腰掛ける。途中で腰を浮かせたり、便座の前よりに座ると、着座スイッチが検知しにくくなり使用中に便器洗浄することがあります。	7
手動レバー（停電時便器洗浄用）で便器洗浄しない	● 手動レバー（停電時便器洗浄用）で便器洗浄するときは、下向きに約4秒以上引っ張ってください。	32
汚物がきれいに流れない	● 止水栓が全開になっていますか？	11
	● 給水フィルターが詰まっていますか？ → フィルターを掃除してください。	25
	● 大・小のボタンを使い分けことができます。 ・ 大洗浄（大便時）：トイレペーパー（シングル）10mまで ・ 小洗浄（小便時）：トイレペーパー（シングル）3mまで	13
	● 汚物の種類（軽い、やわらかい、粘っこい）によっては、流れにくいことがあります。 → もう一度便器洗浄してください。洗浄水で洗い流せないときは、ブラシなどで掃除してください。	-
	● タンク給水中は汚物がきれいに流れないことがあります。 → ウォシュレット本体表示部の「運転」ランプが点灯し、給水が完了してから便器洗浄してください。	-

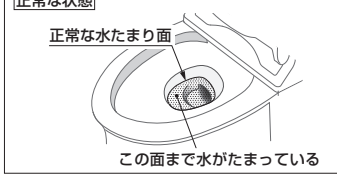
便器洗浄

こんなとき	ご確認ください	参照ページ
汚物がきれいに流れない	● 排水管の状況により、汚物が流れにくいことがあります。 → 下記手順で洗浄水量を変えると、改善されることがあります。 ※ 「水たまり面が低下した場合の変更方法」（下記）の設定をしている場合は、解除してから「洗浄水量の切替方法」の設定をしてください。 【洗浄水量の切替方法】 大 4.8L / 小 3.6L → 大 6.5L / 小 5.5L ① リモコンの「止」をリモコンランプすべてが点滅するまで押す（約10秒） ② リモコンの「水勢-」と「ノズルそうじ」を同時に押す → 「ピッ」という電子音が鳴ります。 ③ リモコンの「止」を押す＜設定完了＞ ※ もとに戻すときは同じ操作を行い、手順②で「ピーッ」と鳴れば設定完了 ※ 変更した場合、便器洗浄してから約1分後に便器水たまり面の高さを戻すために水を補給します。	-
洗浄水量が変わった	● 設置当初は、自動で便器洗浄水量の調整をする場合があります。そのときは、洗浄水量が通常と異なることがあります。調整が完了すると、通常の水量で便器洗浄します。	-
水たまり付近に汚物が付着する	● 排水管の状況により、水たまり面が下がっている可能性があります。 <水たまり面の水位> 正常な状態  水たまり面が低い状態  → 下記手順で洗浄後の水位を正常な状態にすることができます。 ※ 「洗浄水量の切替方法」（上記）の設定をしている場合は、この設定は不要です。 【水たまり面が低下した場合の変更方法】 大 4.8L、小 3.6L 仕様の洗浄水量は変わりません。 ① リモコンの「止」をリモコンランプすべてが点滅するまで押す（約10秒） ② リモコンの「水勢-」と「設定1」を同時に押す → 「ピッ」という電子音が鳴ります。 ③ リモコンの「止」を押す＜設定完了＞ ※ もとに戻すときは同じ操作を行い、手順②で「ピーッ」と鳴れば設定完了 ※ 変更した場合、便器洗浄してから約1分後に便器水たまり面の高さを戻すために水を補給します。	-
	バリウムがきれいに流れない	● バリウムなどの水より比重が大きいものは、流れにくいことがあります。 → もう一度便器洗浄してください。洗浄水で流せないときは、ブラシなどで掃除してください。
便器ボウル面に洗い残りがある	● 便器ボウル面に油などの見えない汚れが付いている可能性があります。 → トイレ用中性洗剤（研磨剤なし）で掃除してください。	21

便器洗浄

必要なとき

故障かな？と思ったら

	こんなとき	ご確認ください	参照ページ
便座・便ふた	便座が冷たい	●便座の温度設定が「切」、または低くなっていませんか？	16
		●便座に長時間座っていませんか？ ・座ってから約20分以上たつと温度が下がり、約1時間以上たつと便座ヒーターが「切」になります。→一度便座を立ち、再度お使いください。 ●便座、便ふたの上にものを置いていませんか？ →便座、便ふたの上にものを置いている場合は取ってください。	—
		●便座に浅く座ると、着座スイッチが入らない場合があります。 →便座に深く腰かけてお使いください。	7
		●便座・便ふたカバーを取り付けていませんか？ →カバーは、はずしてください。	7
		●「暖房便座オフモード」が「入」になっていませんか？ ・室温が約26℃以上になると、自動で便座の温度を「切」にしています。	28
		●電源がルームキーと連動していませんか？ ・電源が入ってから約15分間で温かくなります。	—
脱臭	脱臭がきかない	●「脱臭」が「切」になっていませんか？→「入」にしてください。 ●便座に座っても、作動音が聞こえないとき→便座に深く腰かけてお使いください。 便座に座ると、作動音が聞こえるとき→脱臭フィルターを掃除してください。 それでもにおいが気になるときは、脱臭カートリッジを交換してください。	30 — 23 35
	異臭がする	●市販の芳香剤や消臭剤などを使っていませんか？ ・ウォシュレットの脱臭効果が低下したり、異臭がすることがあります。 →芳香剤や消臭剤を取ってください。 それでもにおいが気になるときは、脱臭カートリッジを交換してください。	35
	オートパワー脱臭が作動しない	●「オートパワー脱臭」が「切」になっていませんか？→「入」にしてください。 ●便座から立ち上がって約10秒後に作動します。	30 —
きれい	きれいサインが点灯しない	●設定が「切」になっていませんか？→「入」にしてください。 ●きれいサインが点灯しなくなったら「きれい除菌水」を生成する部品の交換時期です。(交換は有料です。)お求めの取付店・販売店またはTOTOメンテナンス(株)修理受付センターにご相談ください。	28 42
	配管接続部から水漏れする	●接続部のナットがゆるんでいたら、モンキーレンチなどできつく締めてください。 →それでも止まらないときは、止水栓を閉め、修理を依頼してください。	42
その他	ウォシュレット本体がガタつく	●便座クッションと便器の間に着座スイッチを作動させるためのすき間を設けています。便座に座ると便座が少し下がり、着座スイッチが入ります。	—

	こんなとき	ご確認ください	参照ページ
ウォシュレット本体から音がする	便座に座ったとき	●プレミストの準備のための作動音や、便器内にミストをかける音がします。 →「切」に変更することもできます。	14 30
		使用後、便器から離れたとき	●「オートパワー脱臭」が「入」のときは、便座から立ち上がって約2分間、においを吸い込む力をアップするための音がします。 →「切」に変更することもできます。 ●「ノズルきれい」が「入」のときは、洗浄機能(おしり、ピエ)を使用した場合に、ノズルを出してきれい除菌水で洗浄する音がします。 →「切」に変更することもできます。 ●製品内部の残水を抜くための作動音がします。
	便座に座ると便器内に風を感じる	●便器に汚れをつきにくくするため、便座に座ると便器内にプレミストをかけます。ミストが出るときに風を感じる場合があります。 →「切」に変更することもできます。	14 30
	使用時に水はね(おつり)がある	●便器に臭気を遮断するための水たまりがあることが原因です。 →トイレペーパーを浮かべておくと、多少は予防できます。	—
	水を流すと、床下から「ビジャビジャ」音がする	●便器洗浄後に便器の封水を確保するための仕組みにより、排水管で音がする場合があります。	—
	水を流すと、「ゴボッゴボッ」と音がする	●水が汚物と一緒に流れるときに、空気も同時に引っ張られるために出る音です。	—
その他	便器まわりに黒いシミができる	●小便に含まれるアンモニアによって黒いシミが発生する場合があります。 →便器や床に跳ねた小便は、すぐにふき取ってください。	—
	便器の内側に黒色やピンク色の汚れが付く	●空気中に浮遊しているカビの胞子や細菌が便器に付いた汚れを栄養源にして繁殖したものです。 →トイレ用中性洗剤(研磨剤なし)で掃除してください。	—
	便器の表面に水滴が付く	●湿度が高く、水温と室温の差が大きいときに結露が発生します。 →かわいた布でふき取ってください。 (室温と水温の差が15℃以上で室温の湿度が80%に達すると結露することがあります。)	—
	便器洗浄してから約1分後に便器内に水が流れる	●「洗浄水量の切替方法」または「水たまり面が低下した場合の変更方法」の設定をしていませんか？ ●施工時に洗浄水量を変えている可能性があります。	39 —
	タンクに水がたまるまでの時間が長い	●止水栓は全開になっていますか？ ●給水フィルター、給水フィルター付水抜栓が詰まっていますか？ →フィルターを掃除してください。	11 24・25
	便器洗浄後、給水ホースから「ヒュー」と音がする	●給水圧が高くなっている可能性があります。 →音が鳴らなくなるまで、止水栓を少し右に回してください。	—

アフターサービス

修理を依頼する前に、「故障かな?と思ったら」(P.36～41)をご確認ください。

■保証書(47ページに記載してあります。)

- この説明書は保証書付です。必ず「取付店・販売店、お取付日」などの記入をお確かめになり保証書をよくお読みの上、大切に保管してください。
- 保証期間は、お取付日からウォシュレット部は1年間、便器部は2年間です。

■補修用性能部品の最低保有期間

- ウォシュレットの補修用性能部品の最低保有期間は、製造打切後ウォシュレット部6年、便器部10年となります。なお、補修用性能部品とは、その製品の性能を維持するために必要な部品です。

■部品交換について

- 無料修理により取りはずされた部品・製品はTOTO(株)の所有となります。

■保証期間中に修理を依頼されるとき

- もう一度説明書をよくお読みいただきご確認のうえ、なお異常のあるときにはお求めの取付店・販売店またはTOTOメンテナンス(株)修理受付センターに修理を依頼してください。保証書の記載内容により修理いたします。
- 修理を依頼されるときは必ず保証書をご提示ください。

連絡していただきたい内容

- ご住所、ご氏名、電話番号
- 製品名、品番(TCF...) → 便ふたの裏をご覧ください。
- お取付日 → 保証書をご覧ください。
- 訪問ご希望日

【お客様の個人情報のお取扱い】

お客様からお預りした個人情報は関連法令及び社内諸規定に基づき、慎重かつ適切にお取扱いします。詳しくはTOTOホームページをご覧ください。

■保証期間経過後修理を依頼されるとき

- お求めの取付店・販売店またはTOTOメンテナンス(株)修理受付センターにまずご相談ください。修理により製品の機能が維持できる場合には、ご要望により有料で修理します。

TOTO ホームページ

<http://www.toto.co.jp/>

定期点検のおすすめ

- 逆流防止装置(バキュームブレーカー、Oリング)は必ず6年ごとに定期点検を行ってください。(水が逆流し、人体に影響を及ぼす原因になります。)
- 機能部品は、お取付日より3年以上たったものは定期点検をおすすめします。
- なお、点検はTOTOメンテナンス(株)修理受付センターにご依頼ください。

お問い合わせ先

安心・信頼のTOTOメンテナンス(株)修理受付センターへ

ホームページ <http://www.tom-net.jp/>

TEL ☎ 0120-1010-05

FAX ☎ 0120-1010-02

受付：年中無休 受付時間：8:00～19:00

訪問修理：年中無休(一部地域を除く) 営業時間：9:00～18:00

定期点検を行った日付を記入しておきましょう!

	日付
お取付日	
1回目点検日	
2回目点検日	
3回目点検日	

修理料金について【TOTOメンテナンス(株)修理受付センターにご依頼の場合】

修理により商品の機能が維持できる場合には、ご要望により有料にて修理をさせていただきます。

標準修理料金は **技術料** + **部品代** + **訪問料** で構成されています。

ただし、補修用性能部品の保有期間が経過している商品は、修理できない場合がございます。

仕様

項目		CES(TCF)921型		
定格電源		交流 100V 50 / 60Hz		
定格消費電力		155W		
区分*1		貯湯式		
年間消費電力量*2		173kWh / 年 (249kWh / 年)		
電源コード長さ		1.8m (ビニルキャプタイヤ丸形コード)		
便器機能	便器洗浄水量	大 4.8L、小 3.6L		
	給水方式	内蔵タンク貯水式		
ウォシュレット機能	洗浄方式	トルネード洗浄		
	サイズ	エロンゲート		
ウォシュレット機能	タンク構造	防露層付		
	洗浄装置	吐水量	おしり洗浄	約 0.27～0.43L / min (水圧 0.2MPa のとき)
			ビデ洗浄	約 0.29～0.43L / min (水圧 0.2MPa のとき)
		吐水温度	温度調節範囲：切、約 35～40℃	
		タンク容量	0.64L	
		ヒーター容量	94W	
		安全装置	温度ヒューズ 温度過昇防止器(自動復帰タイプメタル) 空焚き防止フオートスイッチ	
		逆流防止装置	バキュームブレーカー、逆止弁	
	暖房便座	表面温度	温度調節範囲：切、約 28～36℃	
		ヒーター容量	50W	
脱臭装置	安全装置	温度ヒューズ		
	方式	O ₂ 脱臭		
	風量	標準モード：約 0.09m ³ / min、パワーモード：約 0.16m ³ / min		
	消費電力	標準モード：約 1.7W、パワーモード：約 5.3W		
給水圧力		最低必要水圧：0.05MPa(流動時)、最高水圧：0.75MPa(静止時)		
給水温度		0～35℃		
周囲使用温度		0～40℃		
製品寸法		幅 391mm × 奥行 720mm × 高さ 654mm		
製品質量		約 38.4kg	(ウォシュレット部 約 8.8kg、便器部 約 29.6kg)	

*1 省エネ法(2012年度基準)の区分

*2 省エネ法(2012年度基準)に基づいた測定値、()内は常時通電した場合の年間消費電力量

●この製品は、日本国内専用製品です。

■抗菌(※抗菌力は、抗菌加工された製品の表面に細菌が直接接触しないと発揮されません。)

抗菌効果	製品表面の細菌の増殖を抑制します。これはJIS Z 2801の抗菌性試験方法による試験をJNLA認定試験所で実施し、その結果がJIS Z 2801の抗菌効果の基準を満たしたものです。これにより感染防止、防汚、防カビ、防臭、ぬめり防止などの副次的効果を訴求するものではありません。			
抗菌加工部位	抗菌加工：抗菌加工部位は、下表の通りです。			
	便器タイプ	抗菌加工		抗菌加工部位
	便器部	ウォシュレット部	便器部	ウォシュレット部
	セフィオンテクト*	○	○	便器ボウル・上面 暖房便座、便ふた、ノズル、リモコン(表面シート、ボタン)
抗菌剤の種類	便器部：無機系 ウォシュレット部：無機系			
抗菌性能持続性	(一社)日本建材・住宅設備産業協会基準により確認			
安全性	(一社)日本建材・住宅設備産業協会基準により確認			
禁止事項	ウォシュレット部：酸性、アルカリ性の洗剤は使用しないでください。			
取扱注意	抗菌力を発揮させるために、製品の表面はよく掃除された状態に保ってください。			

* 陶器表面の凹凸を100万分の1mmのナノレベルでツルツルにし、汚れが付きにくく、落ちやすいTOTO独自の技術です。

重大事故防止のお願い

交換部品 / 別売品

●仕様、品番、希望小売価格などは、予告なく変更する場合があります。

重大事故防止のためのお願い

温水洗浄便座は電気製品です

故障したままのご使用や長年のご使用は、電子・電気部品が劣化し発煙発火の恐れがあります



定期的な点検をおすすめします

安心してご使用いただくため、定期的な点検(有料)をおすすめします。また、長期間(10年以上)ご使用の温水洗浄便座は買い替えをご検討ください。販売店、工事店またはメーカーへご連絡ください。

故障したまま使わないでください

火災や感電、室内漏水の原因になります。異常に気づいたら、すぐに電源プラグを抜き、止水栓を閉めてご使用を中止し、販売店、工事店またはメーカーへご連絡ください。

温水洗浄便座・暖房便座を安全に使う3つのポイント

- 1 **まず自分で安全チェックを**
- 2 **異常があれば販売店、工事店またはメーカーにご連絡を**
- 3 **長期間お使いの製品は点検と買い替えを**

温水洗浄便座 セルフ安全チェックポイント

次のような症状は、火災や感電の原因になります。電源プラグを抜き、止水栓を閉めて、すぐに販売店、工事店またはメーカーへご連絡してください。

- 便座のゴム足が外れている、ガタツキがある
- 便座コードがねじれたり、便座で挟み込んだりしている
- 便座にひびや割れがある
- 便座が異常に熱いときや、冷たいときがある
- 製品から水漏れしている(内部の電子・電気部品が被水)
- 操作部のシールがめくれたり、ひび割れたりしている(内部の電子・電気部品が被水)
- 電源コードが熱くなっている
- 電源プラグの差込部が発熱・変色している

安心・安全に使ってね!



一般社団法人 日本レストルーム工業会

〒461-0002 名古屋市東区代官町39-18 <http://www.sanitary-net.com>

※2015年4月より、(一社)日本衛生設備機器工業会と(一社)温水洗浄便座工業会が合併し、(一社)日本レストルーム工業会になりました。

交換部品

■給水フィルター		■給水フィルター付水抜栓		■便ふたクッション		■便座クッション	
品番	66435R	品番	D44090Z	品番	D42452	品番	D42293R
希望小売価格	¥200 (税抜)	希望小売価格	¥200 (税抜)	希望小売価格	¥60 (税抜)	希望小売価格	¥30 (税抜)
■脱臭カートリッジ		■脱臭フィルター					
品番	TCA83-9R	品番	D46437R				
希望小売価格	¥1,200 (税抜)	希望小売価格	¥60 (税抜)				

別売品

■クッション (取付説明書付)

便ふたが窓枠・壁などに当たる場合の、当たり音軽減に。



品番	D65098Z
希望小売価格	¥150 (税抜)

TOTO メンテナンス (株) TOTO パーツセンターでご購入の場合

■お届けについて
ご注文から2週間以内に宅配便でお届けします。
※ご注文が集中し、商品の品切れによりお届け日が遅れる場合があります。あらかじめご了承ください。またお届けが大幅に遅れる場合は、お届け予定日をご連絡いたします。

■お支払いについて
お届けした宅配業者に、商品代、送料、消費税相当額をお支払いください。送料につきましては、別途 TOTO パーツセンターへお問い合わせください。

■返品・交換について
交換部品の不良などによる返品、交換については、商品到着後8日以内に TOTO パーツセンターまでご返送ください。
送料は TOTO パーツセンターが負担し商品を送付させていただきます。お客様のご都合による返品、交換については、商品到着後8日以内に TOTO パーツセンターまでご返送ください。なお送料はお客様負担となりますのでご了承ください。お客様の元で、汚れたり破損した商品や、一度ご使用になられた商品の返品、交換はいたしかねますので、あらかじめご了承ください。

必要なとき

定期的な点検

製品の長期間の使用に伴い生ずる劣化（経年劣化）により、安全上支障が生じるおそれがあります。経年劣化による重大事故（火災、感電、やけど、けが、水漏れなど）を防止し、製品をより長く、安全・快適にお使いいただくために、お客さま自身による以下の点検を年1回以上実施いただきますようお願いいたします。

ウォシュレット本体

- ひび割れ・欠け・ガタツキ・変色がありませんか？
- 異常に熱かったり、異常音・異臭がありませんか？
- 水漏れがありませんか？
- 正常に作動していますか？

便ふた

- ひび割れ・欠け・ガタツキ・変色がありませんか？
- 正常に作動していますか？

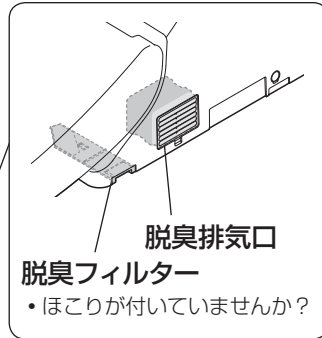

止水栓

- 水漏れがありませんか？
- 傷み・はさみ込み・つぶれ・折れ曲がりはありませんか？

電源ボックス

- ほこりが付いていませんか？
- 異常に熱かったり、異常音・異臭がありませんか？

電源コード

- 傷み・はさみ込み・つぶれ・折れ曲がりはありませんか？
- 異常に熱かったり、異常音・異臭がありませんか？

給水ホース

- 電源ボックスに接触していませんか？
- 傷み・はさみ込み・つぶれ・折れ曲がりはありませんか？
- 水漏れがありませんか？

便座

- ひび割れ・欠け・ガタツキ・変色がありませんか？
- 異常に熱かったり、異常音・異臭がありませんか？
- 正常に作動していますか？
- 便座クッションがはずれていませんか？

便器

- ひび割れ・欠け・ガタツキ・変色がありませんか？
- 水漏れがありませんか？

便器と床の間

- 水漏れがありませんか？

点検箇所	実施日（年・月・日）		
ウォシュレット本体	／／	／／	／／
止水栓	／／	／／	／／
電源ボックス	／／	／／	／／
電源コード	／／	／／	／／
給水ホース	／／	／／	／／

点検箇所	実施日（年・月・日）		
便ふた	／／	／／	／／
脱臭排気口	／／	／／	／／
脱臭フィルター	／／	／／	／／
便座	／／	／／	／／
便器	／／	／／	／／
便器と床の間	／／	／／	／／

TOTO

保証書

この保証書は、保証書の記載内容により無料修理を行うことをお約束するものです。お取付日から下記期間中に故障が発生した場合は、この保証書をご提示のうえ、お求めの取付店・販売店またはTOTOメンテナンス(株)修理受付センターに修理をご依頼ください。

<TOTOメンテナンス(株)修理受付センター>
〒105-8306 東京都港区海岸1-2-20 汐留ビルディング
TEL ☎0120-1010-05 FAX ☎0120-1010-02

お客様	おなまえ	様	取付店	TEL - -
	〒		販売店	
	おところ		お取付日	
品番	ウォシュレット一体形便器 CES(TCF)921型		保証期間	ウォシュレット部 ≫ お取付日から1年間
				便器部 ≫ お取付日から2年間 (防水機能：お取付日から5年間)

お客様へ

本書をお受け取りになるときに、お求めの取付店・販売店、扱者印、お取付日が記入されていることを確認してください。本書は再発行いたしませんので大切に保管してください。

無料修理規定

- 取扱説明書、施工説明書、本体貼付ラベルなどの注意書にしたがった正常な使用状態で故障した場合には、表記の期間無料修理いたします。
- 保証期間内に故障して無料修理を受ける場合は、取付店・販売店またはTOTOメンテナンス(株)修理受付センターにご依頼のうえ、出張修理に際して本書をご提示ください。
- ご贈答品などで本書に記入してある取付店・販売店に修理がご依頼できない場合には、TOTOメンテナンス(株)修理受付センターにご相談ください。
- 保証期間内でも次の場合には有料修理になります。
 - 使用上の不注意、過失による不具合および不当な修理や改造、分解、破壊行為による故障および損傷
 - お取付後の移設などに起因する故障および損傷
 - 建築躯体の変形など商品以外の不具合に起因する当該商品の不具合
 - ねずみなどの動物や昆虫が噛んだり、動物や昆虫の死骸の製品内残留などによる不具合
 - 火災、地震、水害、落雷、その他の天災地変、公害やガス害（硫化水素ガス）、塩害、異常電圧による故障および損傷
 - 製品の凍結による故障および損傷
 - 指定以外の電源（電圧、周波数）、および送電線・周辺器具など外部から発生する電磁波による不具合
 - 指定以外の水質（水道法に定められた飲料水の水質基準に適合しない水）の給水による不具合
 - 車輛、船舶などの移動体への搭載に使用された場合の故障および損傷
 - 駅、商業施設など使用回数の多い場所に設置された場合の摩耗劣化による不具合
 - ゴミかみや水あかが固着による不具合
 - 乾電池などの消耗による不具合
 - 日常のお手入れ箇所（水栓栓やフィルターなど）のOリングやパッキンなどの摩耗劣化による不具合
 - 本書の提示がない場合
 - 本書にお客様名、取付店・販売店、扱者印、お取付日の記入がない場合、あるいは字句を書き替えられた場合

5 本書は日本国内においてのみ有効です。

6 本書は再発行いたしませんので紛失しないよう大切に保管してください。

部品交換について

無料修理により取りはずされた部品・製品はTOTO(株)の所有となります。
※本書は上記に明示した期間、条件のもとにおいて無料修理をお約束するものです。したがって本書によってお客様の法律上の権利を制限するものではありません。保証期間経過後の修理などについてご不明の場合は、TOTO(株)お客様相談室またはTOTOメンテナンス(株)修理受付センターにお問い合わせください。

修理完了後にお渡りする修理伝票には修理内容を記載していますので、紛失しないよう大切に保管してください。

TOTO 株式会社

〒802-8601 福岡県北九州市小倉北区中島2-1-1
お客様相談室 TEL ☎0120-03-1010 FAX ☎0120-09-1010