

製品引き渡しまでの期間が長い場合

1 ① 閉める
開閉工具
止水栓

② タンクの水を抜く
リモコンの「流す」ボタンを押す

③ ノズルを伸出させる ※給水管内の圧抜きです。
→P.15 **給水フィルターの掃除(試運転後)**
【便器側】①-②参照

④ 通電を止める

2 配管の水を抜く
給水フィルター付水抜栓
ドライバー
ぞうきんなど

3 水抜きプラグを空回りするまでゆるめる
●ノズル付近から水が出る
(水がすべて抜けるまで約3分かかります。)
※水抜きプラグは取りはずしできません。
(給水フィルター付水抜栓)
水抜きプラグ
左にまわす
ドライバー

4 水抜きプラグをマイナスドライバーで確実に締め、カバーを取り付ける
水が出なくなるまで待つ
右にまわす
カバー

施工業者様へ

- 取扱説明書の保証書に必要事項を記入のうえ、お客様にお渡しく下さい。
- ウォシュレットの機能、使いかたについてお客様に説明してください。新築などでお客様に製品を引き渡すまでの期間が長いときは、止水栓を閉め、通電を止めてください。
- 連立対応については、(URL) <http://search.toto.jp/contents/navi/> の「施工情報」→「ウォシュレットリモコン連立対応方法」をご覧ください。※機種により掲載されていない場合があります。
- 使いかたラベルは、取扱説明書の袋に入っています。お客様に確認を行い、貼り付けてください。



メーカー管理用です。

2023.6.1
D07906S

TOTO

ウォシュレット® 一体形便器

「ウォシュレット」はTOTO株式会社の登録商標です。

●施工の前には必ずこの説明書をよくお読みいただき、この施工説明書の内容にそって正しく取り付けてください。

必ず実施

便器洗浄水量の設定

便器洗浄ボタンを押すと自動で便器洗浄水量を設定します。→ P.12「**試運転**」②便器洗浄水量の設定」参照

施工業者様へ

●電気配線工事は必ず資格を持った電気工事が行ってください。

●ウォシュレット本体とリモコンは「組み合わせ設定」されています。同梱以外のものを取り付けしないでください。

リモコンバーコードNo.(8桁)で、組み合わせを確認してください。

リモコン裏面

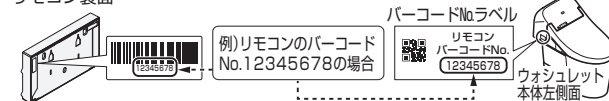

試運転を実施してください。

確認①

自治体によって洗浄水量の規制がある場合

●大洗浄4.8L、小洗浄3.6L^{*1}仕様を「大洗浄6L、小洗浄5L^{*1}」または「大洗浄8L、小洗浄6L^{*1}」仕様に変更することができます。

→P.14 **洗浄水量の切り替え** 参照

和洋リモデル工法の場合

●大洗浄4.8L、小洗浄3.6L^{*1}仕様を「大洗浄6L、小洗浄5L^{*1}」仕様に変更してください。→P.14 **洗浄水量の切り替え** 参照

水たまり面が低下した場合の変更方法 の設定をしている場合は、解除(もとの仕様に戻す)してから **洗浄水量の切り替え** の設定をしてください。また、**確認①** の設定をしている場合は、**確認②** の設定は不要です。

確認② (確認①で設定変更していない場合)

大洗浄をしたあと、水たまり面の状態を確認してください。

正常な状態

設定変更は不要です。
(設定を行うと、洗浄不良になる場合があります。)



水たまり面が低い状態

設定変更を行ってください。
(水たまり面を正常な状態にすることができません。)



〈水たまり面の判断に迷ったときは…〉

ペットボトルやバケツなどで徐々に水をたし、水たまり面が上昇しない場合は正常です。

●水たまり面が低いと汚物付着の原因になります。排水管に曲がりが多かったり、通気が不十分だったりすると、水たまり面が低下する場合があります。

施工説明書

安全上のご注意 2

取り付け前のご注意 3

取り付け前の確認 4

同梱部品 4

施工手順 4

1 給電位置の穴あけ 5

2 止水栓の取り付け 5

3 便器の取り付け 5

4 ウォシュレット本体の取り付け 6

5 電源ボックスの取り付け 8

6 リモコンの取り付け 11

試運転 12

組み合わせ設定 13

洗浄水量の切り替え 14

水たまり面が低下した場合の変更方法 14

給水フィルターの掃除(試運転後) 15

製品引き渡しまでの期間が長い場合 16

施工業者様へ 16

はじめに

取り付けかた

試運転他

※1 オート便器洗浄のみ

安全上のご注意



安全上の警告・注意事項を必ず守ってください。

 警告	死亡や重傷を負う可能性がある内容です。	 注意	傷害や物的損傷が発生する可能性がある内容です。
---	---------------------	--	-------------------------

絵表示の例

	してはいけない「禁止」の内容です。		必ず実行していただく「強制」の内容です。
--	-------------------	---	----------------------

警告

 禁止	<ul style="list-style-type: none"> ●指定する電源（交流 100V）以外では使用しない（火災や発熱の原因になります。） ●電源ボックス、電源コードや電源ケーブル（VVFケーブル）が傷んだままで使用しない（火災や感電の原因になります。） ●飲用可能な水以外は使わない（故障や皮膚の炎症などを起こす原因になります。） ●電源ボックスは給水位置の真下に設置しない（結露水などにより電源ボックスに水がかかり、火災や感電の原因になります。） ●給水ホースは、電源ボックス、電源コードに接触させない（結露水などにより電源ボックスに水がかかり、火災や感電の原因になります。） ●車輻・船舶など、移動体への設置はしない（火災や感電、ショート、故障などの原因になります。）（便座・便ふた・ウォシュレット本体などがずれて落下し、けがをする原因になります。） ●電源ボックス、電源コードや電源ケーブル（VVFケーブル）を破損させることはしない（火災、感電、発熱、ショートの原因になります。）
 必ず実行	<ul style="list-style-type: none"> ●電気工事は「電気設備技術基準」や「内線規定」に従って確実にを行う（火災や感電の原因になります。） ●電源は高速・高感度形の漏電遮断機で保護された回路に接続する（火災や感電の原因になります。） ●電源ケーブル（VVFケーブル）は3芯（φ1.6またはφ2.0銅単線）を使用する（火災の原因になります。） ●アース（D種接地）を確実に取り付ける（アース工事を行わないと故障や漏電のとき、感電の原因になります。） ●電源ボックス、電源コードは正しく組み立てる（感電の原因になります。） ●電源ケーブル（VVFケーブル）は正しい位置に根元まで差し込む（火災や感電の原因になります。） ●電源ボックスはシリコーンシーラントで防水処理を行う（火災や感電の原因になります。）

注意

 禁止	<ul style="list-style-type: none"> ●便座・便ふたを持って製品を持ち上げない（ウォシュレット本体がずれて落下し、けがをする原因になります。） ●給水ホースを折り曲げたり、つぶしたりしない、カッターなどで傷つけない（水漏れの原因になります。） ●止水栓を開けたまま、給水フィルター付水抜栓を取りはずさない（水が噴き出します。）
--	--

注意

 必ず実行	<ul style="list-style-type: none"> ●施工は施工説明書に従って確実にを行う（正しく取り付けないと水漏れ、感電、火災の原因になります。） ●給水フィルター付水抜栓を取りはずした場合は、確実に締める（確実に締めないで水漏れの原因になります。） ●ナット（固定用）（4カ所）を確実に締める（ナット（固定用）がしっかり締まっていないと、水漏れして家財などをぬらす財産損害発生のおそれがあります。）
--	--

取り付け前のご注意

1. 製品への通電および通水は取付作業をすべて終わってから行ってください。
2. 給水ホースの先端接続部にキズを付けないようにしてください。
3. ドアの開閉に支障がないことを確認してください。
4. 本製品の仕様（交流 100V（50Hz/60Hz））に適した配線をしてください。
※電源や定格消費電力は、ウォシュレット本体のラベルに記載しています。
5. 自家発電装置などから電源を供給すると、正常に作動しない場合があります。
6. 給水圧力範囲は0.05MPa(流動時)～0.75MPa(静止時)です。この圧力範囲でご使用ください。
給水圧が低いとタンクに水がたまる時間が長くなる場合があります。
7. 給水温度は0～35℃です。この温度範囲でご使用ください。
8. 同梱以外の止水栓、パッキンを使わないでください。
9. 便器洗浄に再生水を使用する場合は、別途ウォシュレット用に水道水および飲用可能な井戸水（地下水）を給水する必要があります。
10. 取り付けの際に別途手配が必要となる部材があります。下表でご確認の上、準備してください。

別途準備が必要な部材	備考
電源ケーブル（VVFケーブル）	電源ボックス用 [3芯（φ1.6またはφ2.0銅単線）]
シリコーンシーラント	電源ボックスなどのシール材として必要

11. 電源コードの端子台（コネクタ）に電源ケーブル（VVFケーブル）を1度差し込むと抜けませんので、十分注意して接続してください。
 12. 商品セット図は、専用カタログをご確認ください。
- ※出荷前に通水検査をしていますので、製品内に水が残っている場合がありますが、製品には問題ありません。

取り付け前の確認

下記の場合はTOTOメンテナンス(株)TOTOパーツセンターへご連絡ください。

TEL ☎ 0120-8282-55 FAX ☎ 0120-8272-99

※仕様・品番などは予告なく変更する場合があります。あらかじめご了承ください。

給水ホースの長さが不足している場合

給水ホースの長さは約535mmです。

給水ホースの長さが足りない場合は、右表の給水ホースをご購入ください。

給水ホース長さ(mm)	品番
785	TCA472

リモコンをカウンターに取り付ける場合

カウンターに段差がある場合は、右記の専用スペーサー(リモコン用)をご購入ください。

カウンター寸法		リモコン用
①	②	品番
6mmまで	90mm	TCA287R
6~14mmまで	以上	TCA288R

同梱部品

※使用しない場合は、必ずお客様にお渡しください。

リモコン部品 リモコン (発電式) ハンガー ねじ①(3本) アンカープラグ(3本) ねじ②(2本)	電源ボックス カバー ふた 電源ボックス本体 ねじ④(4本)
取付ボルト組品 取付ボルト(4本) ナット(固定用)(4個)	ロータンクパッキン ロータンクパッキン 印刷物 印刷物

止水栓(給水フィルター付)
 ※必ず同梱の止水栓を取り付けてください。

施工手順

この施工手順に従って便器・ウォシュレットを正しく取り付けてください。

(□は便器、■は本紙の施工説明書を参照ください。)

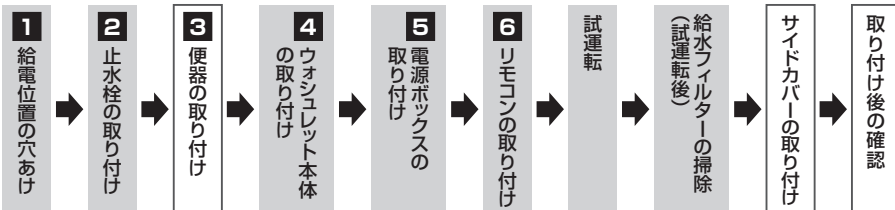

取り付けかた

●機種によっては、製品の形状などが異なります。

●止水栓・パッキンは必ず同梱のものを使用してください。

1 給電位置の穴あけ

1 電源ボックス用と電源ボックス固定ねじ用の穴あけ位置を決める

- 確認項目**
- 現場の壁裏配管や補強材の位置、意匠などを確認し、電源コードの届く範囲にする(電源コードの長さは約1.8mです。)
 - 高さは右図で示している推奨寸法を目安にしてください。

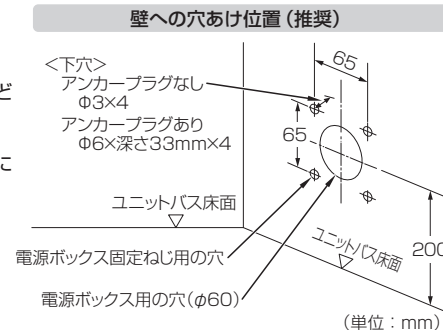

2 電源ボックス用と電源ボックス固定ねじ用の穴をあける

- あけた穴のバリを取ってください。

2 止水栓の取り付け

1 給水金具と排水管の位置を決める

※給水口と排水口は、ゴミなどが入らないよう、ビニールなどをかぶせておいてください。

リモデルのときは…

便器の施工説明書の取付範囲を確認してください。

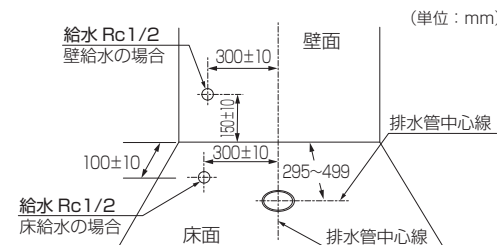

2 止水栓を取り付ける

注意
必ず同梱の止水栓(給水フィルター付)を取り付けてください。

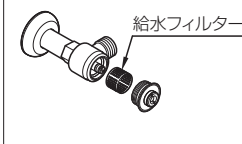

給水ホースがきちんとおさまるように右図の範囲で給水ホース接続部を折れ曲がらないように取り付けてください。

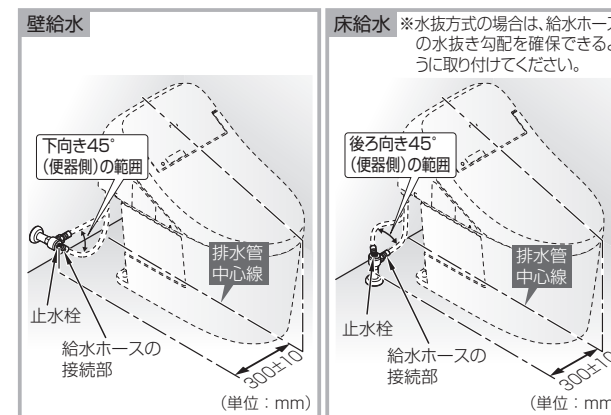

3 便器の取り付け

便器部の施工説明書に従い、便器を取り付ける

はじめに

取り付けかた

4 ウォシュレット本体の取り付け

1 ウォシュレット本体底面にロータンクパッキンを取り付ける



奥まで確実に入れる
正しく取り付けないと
水漏れの原因になります。

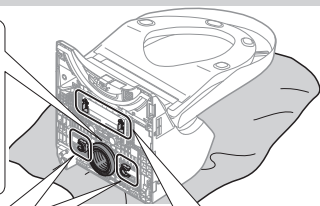

2 ウォシュレット本体底面に取付ボルト（4本）を取り付ける



3 ウォシュレット本体を便器に取り付ける

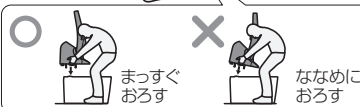

注意

- パッキンおよび給水口周辺のゴミは必ず取り除いてください。ゴミを取り除かなかつたり、ウォシュレット本体をななめにおろすとパッキンがめくれたり、水漏れの原因になります。
- ウォシュレット本体を持ち上げるときは、下図の場所は持たないでください。下図の場所を持つと、便ふたがはずれたり、製品が破損する原因になります。

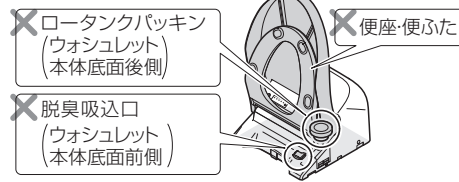

4 ナット(固定用)でウォシュレット本体を固定する(4カ所)

※後側2カ所を先に固定してください。その後、便座の位置を合わせて前側2カ所を固定してください。

注意

ナット(固定用)を締め付けるときは必ず手で行ってください。工具を使用すると破損の原因になります。

- ナット(固定用)を手締めで回らなくなるまでかたく締め付ける



確認!

- ※1 再度、確実に締まっていることを確認してください。
- ※2 ウォシュレット本体のガタつきがないことを確認してください。

5 保護キャップを取りはずし、止水栓に給水ホースの袋ナットを締め付ける

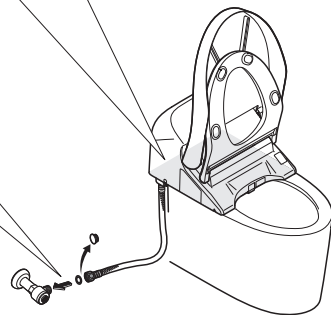
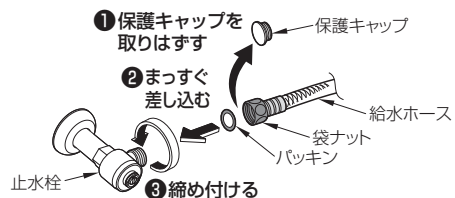

給水ホースの長さが足りない場合は、適切な長さのホースをご購入ください。

→P.4 給水ホースの長さが不足している場合 参照

長さ違いの給水ホースを取り付ける場合

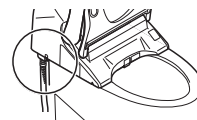

① 給水ホースを取りはずす

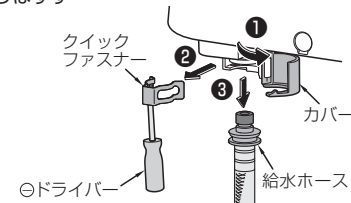

② 給水ホースを取り付ける

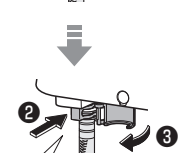
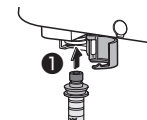

注意

※すき間なく、奥まで差し込む

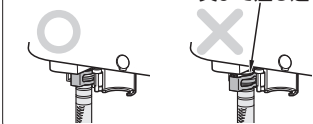

5 電源ボックスの取り付け

1 天井裏のジョイントボックスから電源ボックス用の穴に電源ケーブル (VVFケーブル) を配線する

- 電源ボックス用の穴から出す線の長さに余裕を持たせてください。

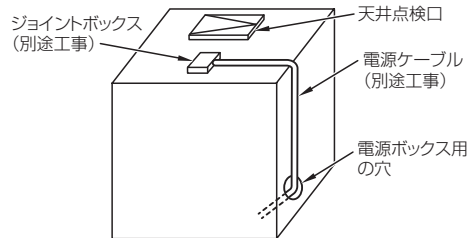

2 電源ケーブル (VVFケーブル) を電源ボックス本体に通す

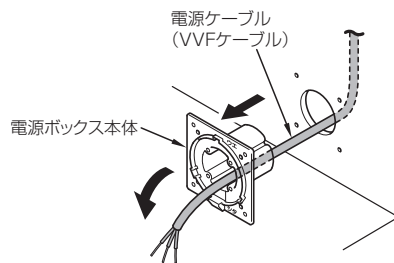

3 ウォシュレット本体の電源コードの端子台 (黒線・白線・アース線) をふたの「クロ」「シロ」「ミドリ」に正しく差し込む

注意 電源コードは図のように差し込むこと

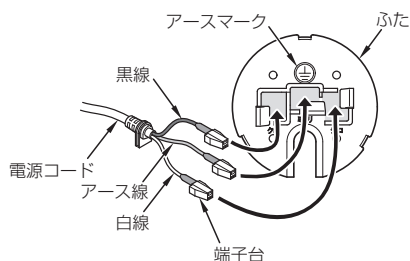
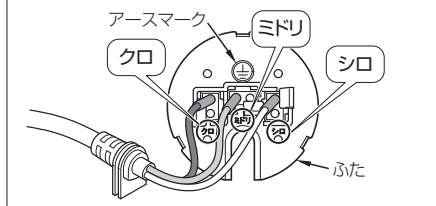

4 電源コードのブッシュをふたに差し込む

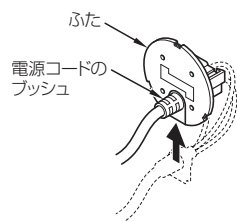

5 電源ケーブル (VVFケーブル) を端子台の接続口に差し込む

警告
電源ケーブル (VVFケーブル) は正しい位置に根元まで差し込む (火災や感電の原因になります。)

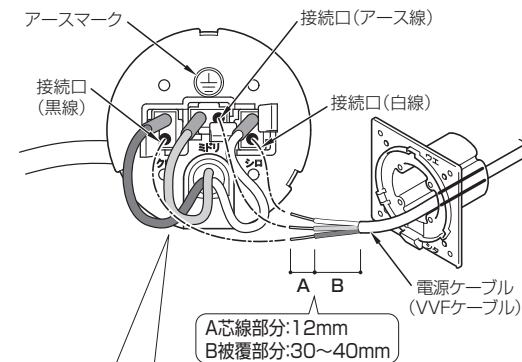

1 先端をそろえる

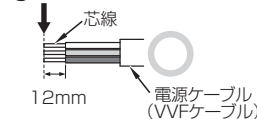

2 まっすぐ挿入する

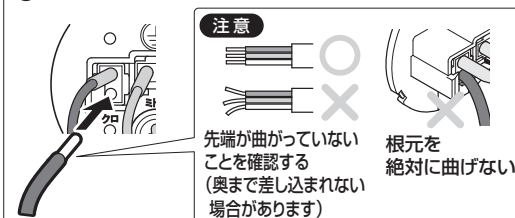

3 芯線が抜けないことを確認する

6 電源ボックス本体とふたをねじ④で固定する (4カ所)

- 内部に水が侵入しないように最後まで締め付けてください。

1 電源ボックス本体の「ウエ」表示が上側にあること確認する



2 電源ボックス本体とふたをセットする

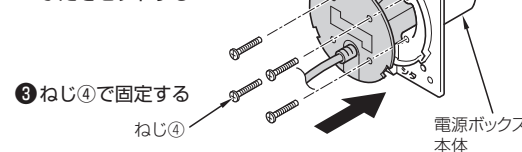

3 ねじ④で固定する

5 電源ボックスの取り付け(つづき)

7 電源ボックス本体の裏面にシリコンシーラントを塗布する

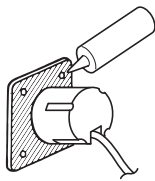

8 壁に電源ボックス本体を固定する

- 電源ボックス本体の「ウエ」表示が上側にあることを確認してください。
- 電源ケーブル(VVFケーブル)はユニットバスの壁裏に入れ込むように収納してください。
- カバーのツメ(3カ所)を電源ボックス本体へ確実に固定してください。

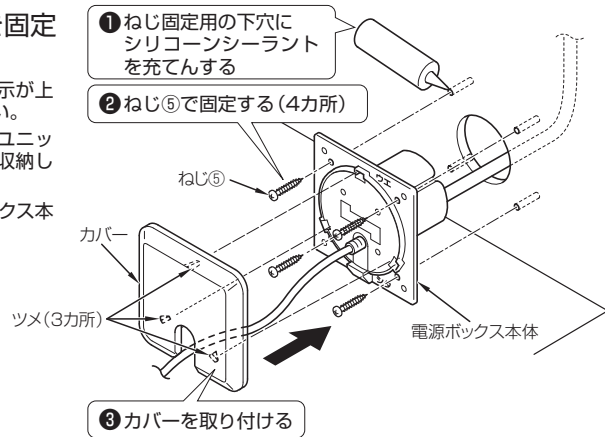

9 カバーの全周にシリコンシーラントを塗布する

- シリコンシーラントを塗布するときは、仕上げ面を汚さないように、マスキングテープなどを利用してください。
- シリコンシーラントがはみ出した場合は、きれいにふき取ってください。

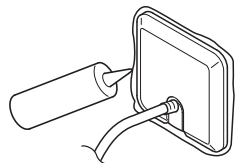

10 ウォシュレット本体に通電する

- ノズルがいったん出て戻る初期動作を確認してください。

6 リモコンの取り付け

1 取付位置を決める

- ▨ 取付位置の目安
- 使いやすい位置の目安

(単位: mm)

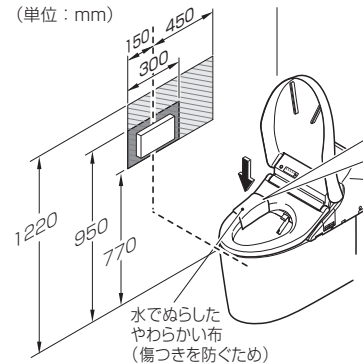

【作動の確認】

- ① 便座の左側を手で押し、着座スイッチを入れる
- ② 「おしり」ボタンを押してノズルが伸出することを確認する
- ③ 「止」ボタンを押す
- ④ 作動しない場合
→リモコンの位置を変えるか、反対側の壁で確認
※下記の場合、リモコンの受信性能が変わり、ウォシュレット本体が作動しないことがあります。
 - 室内の広さ、器具のレイアウトなどの条件が合わないとき
 - 天井や壁の色(黒っぽい場合)・形状・材質などの条件が合わないとき
 - 後ろ壁に棚やキャビネットなどがあるとき
 - インバーター方式の照明下のとき
 →同梱以外のものを取り付けると作動しません。
 - ウォシュレット本体と、リモコンのラベルで組み合わせを確認し、同梱のものを取り付けてください。
 (表紙 **施工業者様** 参照)

カウンターエプロンタイプに取り付ける場合

- 取付位置の高さはカウンターによって異なります。
- カウンターに段差がある場合、専用のスペーサーが必要です。取り付け前にカウンターの寸法を確認してください。→P.4 **リモコンをカウンターに取り付ける場合** 参照
- 専用スペーサーの取り付け方法は、スペーサー同梱の取付説明書をご覧ください。

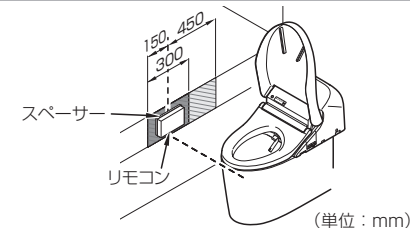

2 ハンガーを取り付ける

- ① ハンガーを壁に取り付ける
- ② リモコンをハンガーにセットする
- ③ ハンガーとリモコンをねじ②で固定する

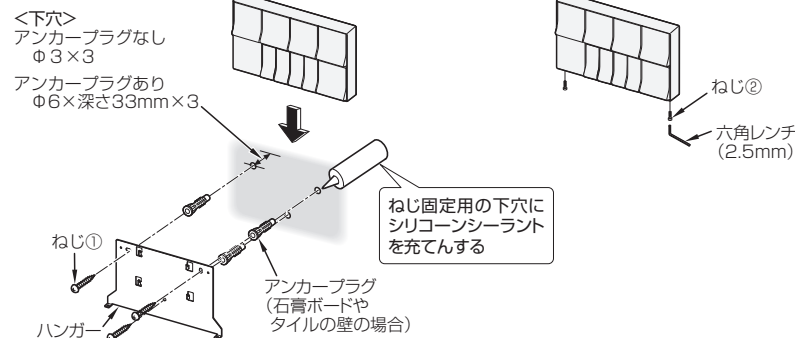

試運転 (各項目を確認後、□に✓してください)

- 試運転の前および試運転完了時は必ず通電されていることを確認してください。
(ウォシュレット本体表示部の「運転」ランプが点灯します。)
- 同梱以外のリモコンを取り付けると作動しません。
ウォシュレット本体と、リモコンのラベルで組み合わせを確認してください。
(表紙 施工業者様へ 参照)



1 ウォシュレット本体の確認

□水漏れチェック

開閉工具
止水栓 (タンクに給水を開始します。)

□水漏れチェック

※付属の開閉工具を使用してください。
作業が完了したら、必ずお客様にお渡ししてください。

※タンク給水中「ヒュー」という音がする場合は、給水圧が高くなっていますので、音が鳴らなくなるまで止水栓を少し右へ回してください。

※万一、水漏れがあれば再施工を行い、水漏れを止めてください。

2 便器洗浄水量の設定

■本製品は、最初の便器洗浄時に自動で使用環境の水圧条件を計測し、便器洗浄水量を設定します。

■設定方法

リモコンの「流す」ボタンを押す
⇒自動で「便器洗浄水量の設定」を開始します。

注意事項

- お風呂やキッチンなどの水を使用しない(お客様にもお伝えください。)
- すべてのボタンを押さない
- 止水栓を開閉しない

洗浄水量が正しく設定できない原因になります。

■設定中

自動で3回または6回連続で便器洗浄します。
(完了するまで5分程度かかります。)

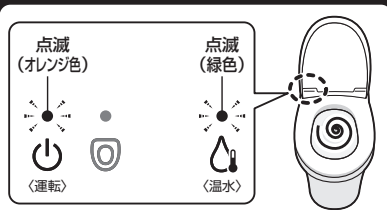

■設定完了

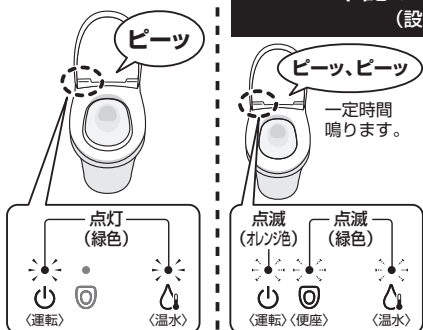

下記の場合は再設定が必要です。
(設定が正しくできていません。)

再設定の方法

- ① [ピッ] を5回押す [ピッ] (「ピッ」という電子音が鳴る)
●ボタンは「カチッ」と音がするまで押してください。
- ② [水勢] → [水勢] → [便器洗浄水量] の順に押す
(②の操作は20秒以内に行ってください。)
- ③ [] を押す → ④ [流す] ボタンを押す

3 機能の確認

- 便器洗浄時にウォシュレット本体底面から水漏れなどの異常がないかを確認しましたか
- 自治体による洗浄水量の規制に合った水量設定を行いましたか
- 水たまり面が低下していませんか
大洗浄をしたあと、水たまり面の状態を確認してください。※「自治体によって洗浄水量の規制がある場合」の設定をしている場合は、この設定は不要です。
⇒詳しくは、表紙 施工業者様へ 確認② 参照
- ノズルから温水が出ますか
(温水タンクが空のときは、吐水するまで約1分、温水になるまで約10分かかります。)

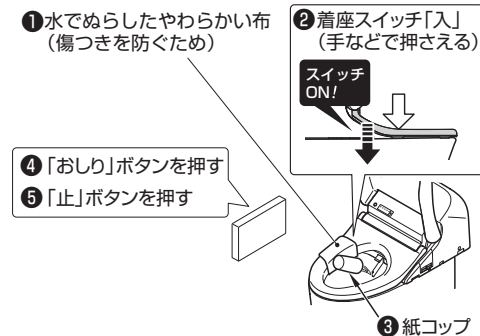
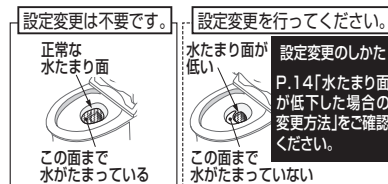

組み合わせ設定

取り付けや試運転などでリモコンが作動しなかった場合のみ、「組み合わせ設定」を行ってください。
(ウォシュレット本体とリモコンのバーコードNo.ラベル表記が合っていない場合など)

- 設定は1台ずつ行ってください。

① ウォシュレット本体の「流す」ボタンを押し続ける (10秒以上)

- ボタンを押すとすぐに「ピッ」という電子音が鳴り便器洗浄しますが、約10秒後に「ビッ」という電子音がもう一度鳴るまで押し続けてください。
(「組み合わせ設定」の設定状態に入ります。)
- 試運転 ② で「便器洗浄水量の設定」ができていない場合は、同時に「便器洗浄水量の設定」が開始します。
(P.12 ② 参照)



② リモコンの「止」ボタンを5回押す (「ピッ」という電子音が鳴る)

- ボタンは「カチッ」と音がするまで押してください。
- <「組み合わせ設定」の設定完了>

注意

「組み合わせ設定」の設定状態に入ってから、約2分以内に設定を行ってください。
手順②で電子音が鳴らない場合は、再度手順①からやり直してください。

③ もう一度、リモコン取付位置の確認(P.11)や

- 試運転 ③ 機能の確認 を行ってください。
- 手順①で「便器洗浄水量の設定」が開始した場合は、「便器洗浄水量の設定」が完了してから行ってください。

洗浄水量の切り替え (リモコンで設定を行ってください)

自治体によって洗浄水量の規制がある場合 ●大洗浄4.8L、小洗浄3.6L*1仕様を下記の水量に変更することができます。
和洋リモコン工法の場合 ●大洗浄4.8L、小洗浄3.6L*1仕様を「大洗浄6L、小洗浄5L*1」仕様に変更してください。

●ボタンは「カチッ」と音がするまで押してください。

① を5回押す ●「ピッ」という電子音が鳴る

② **大洗浄6L、小洗浄5L*1仕様への切り替え方法**

→ → の順に押す

●「ピッ」という電子音が鳴る

大洗浄8L、小洗浄6L*1仕様への切り替え方法

→ → の順に押す

●「ピッ」という電子音が鳴る

(②の操作は20秒以内に行ってください。)

③ を押す

(もとの仕様に戻すときは同じ操作を行い、②で「ピーッ」という電子音が鳴れば設定完了です。)
 ※変更した場合、便器洗浄してから約1分後に便器水たまり面の高さを戻すために水を補給します。

水たまり面が低下した場合の変更方法 (リモコンで設定を行ってください)

●大洗浄4.8L、小洗浄3.6L*1の洗浄水量は変わりません。

●ボタンは「カチッ」と音がするまで押してください。

① を5回押す ●「ピッ」という電子音が鳴る

② → → の順に押す ●「ピッ」という電子音が鳴る

(②の操作は20秒以内に行ってください。)

③ を押す

(もとの仕様に戻すときは同じ操作を行い、②で「ピーッ」という電子音が鳴れば設定完了です。)
 ※変更した場合、便器洗浄してから約1分後に便器水たまり面の高さを戻すために水を補給します。

*1 オート便器洗浄のみ

給水フィルターの掃除 (試運転後)

【便器側】

1

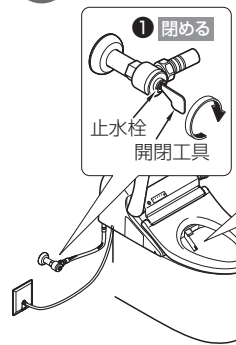

① 閉める
 ※給水管内の圧抜きです。
 ●ボタンは「カチッ」と音がするまで押してください。
 1. 「止」ボタンを5回押す ●「ピッ」という電子音が鳴る
 2. 「おしり」→「設定1」→「ピッ」ボタンの順に押し、ノズルを伸出させる ●「ピッ」という電子音が鳴る (2.の操作は20秒以内に行ってください。)
 3. 「止」ボタンを押してノズルを戻す
 ④ 通電を止める

2

注意
 確実に締めないと水漏れの原因になります。

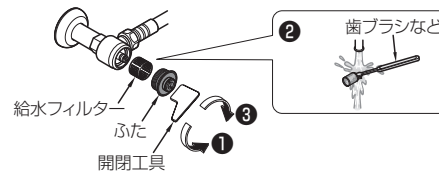

3

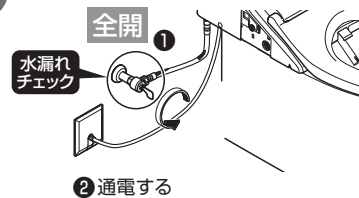

【ウォシュレット側】

1

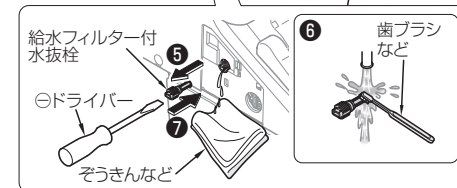
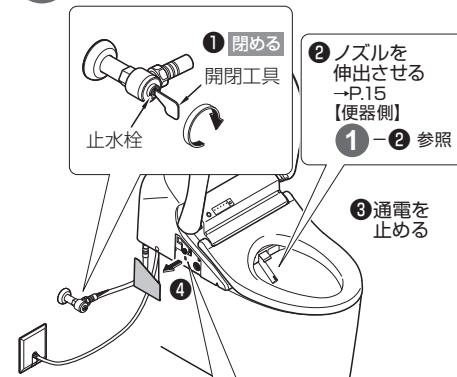

2

