

修理・お取り扱いのご相談は
まずお求めの取付店・販売店へ

取付店・販売店 〒

電話 —

転居や贈答品などでお求めの取付店・販売店へご相談できない場合は、商品名・品番をご確認のうえ、下記 TOTO 窓口までお問い合わせください。

お客様専用窓口

修理を依頼する前に「故障かな?と思ったら」(P.58 ~ 66) をご確認ください。
お問い合わせの際は、商品名・品番をご連絡ください。



商品のお問い合わせは

ご購入に自動でお答えします! (24 時間受付)

TOTO (株) ウォシュレット専用チャットへ

チャットボット <https://jp.toto.com/support>



TOTO (株) お客様相談室へ

TEL ☎ 0120-03-1010

FAX ☎ 0120-09-1010

受付時間: 9:00 ~ 17:00 (夏期休暇・年末年始を除く)



修理のご用命は

安心・信頼の

TOTO メンテナンス (株) 修理受付センターへ

ホームページ <https://www.tom-net.jp>

TEL ☎ 0120-1010-05

FAX ☎ 0120-1010-02

受付: 年中無休

受付時間: 8:00 ~ 19:00

訪問修理: 年中無休 (一部地域を除く)

営業時間: 9:00 ~ 18:00



交換部品・別売品のご購入は

TOTO メンテナンス (株) TOTO パーツセンターへ

TEL ☎ 0120-8282-55

FAX ☎ 0120-8272-99

受付時間: 平日 9:00 ~ 18:00 土・日・祝日 9:00 ~ 17:00

(夏期休暇・年末年始を除く)

※インターネットでの部品購入は TOTO パーツショップへ (24 時間受付)

<https://tom-parts.jp.toto.com>



お客様からお預かりした個人情報、関連法令および社内諸規定に基づき慎重かつ適切に取り扱います。
詳細は TOTO ホームページをご覧ください。

愛情点検

長年ご使用のウォシュレットの点検を!

<p>こんな症状はありませんか?</p>	<ul style="list-style-type: none"> ● 水漏れする (配管接続部、ウォシュレット本体) ● ウォシュレット本体や便座にひびや割れが入っている ● 異常な音やこげ臭いにおいがする ● 電源コードを動かすと電源が切れたり入りたりする ● 電源プラグや電源コードが異常に熱い ● ウォシュレット本体や操作部が異常に熱い ● その他の異常や故障がある 	<p>ご使用中止</p> <p>このような症状のときは、コンセントから電源プラグを抜き、止水栓を開けて、必ず TOTO メンテナンス (株) 修理受付センターにご相談ください。</p> <p>※ 異常・故障状態のままのご使用は、火災、感電、室内浸水の原因になります。</p>
----------------------	-------------------------------------------------------------------------------------------------------------------------------------------------------------------------------------------------------------------------------------------------------------------	-------------------------------------------------------------------------------------------------------------------------------------------

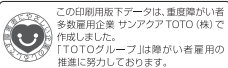

こちらからご費用登録はできません。(メーカー管理用です。)



TOTO 株式会社

TOTO ホームページ <https://jp.toto.com>

2023.11.16
D07D39S

TOTO

ウォシュレット® 一体形便器
ネオレスト AS

「ウォシュレット」は TOTO 株式会社の登録商標です。

取扱説明書 保証書付

有料で延長保証できます。

(67 ページ)

停電で水が流せないとき。

(52 ページ)



NEOREST

AS2 CES (TCF) 9720型



- このたびは、本製品をお買い求めいただきまして、まことにありがとうございます。この取扱説明書をよくお読みのうえ、正しくお使いください。
- この取扱説明書は大切に保管し、必要なときにお読みください。
- 保証書に、取付店名、取付日などが記入されていることを必ずお確かめください。

ご使用の製品名・品番をご確認ください。

製品名
品番

製品名・品番を
便ふた裏に記載しています。



あなたの製品で使える機能は？



■品番体系について



機能	製品名(機種)		ネオレスト	
	機能	品番	AS2	参照ページ
基本機能	洗う	おしり洗浄	●	18・19
		おしりソフト洗浄	●	
		ビデ洗浄	●	
		ワイドビデ洗浄	●	
	洗いかたを変える	洗浄位置調節	●	
		水勢調節	●	
		ムーブ洗浄	●	
		マッサージ洗浄	●	
	かわかす	個人設定	●	
		温度を変える	温度調節	
せいかつ機能	においをとる	脱臭	●	14・15
		においきれい	●	
	きれい除菌水でせいかつに保つ	ノズルきれい	●	
		便器きれい	●	
便利機能	水を流す	リモコン便器洗浄 ^{*1}	●	19
		オート便器洗浄 ^{*1}	●	14
	開閉する	リモコン便座・便ふた開閉	●	19
		オートふた開閉	●	14
	便座を温める	瞬間暖房便座	●	24・25
	便座の温度などを下げて節電する	スーパーおまかせ節電	●	
		タイマー節電	●	
	暖房する	室内暖房	●	22・23
		タイマー室内暖房	●	
		冷込防止	●	
便器の水たまり面を下げる	水面下げる	●	38	
	お手入れする	便器そうじ	●	46
お掃除リフト		●	47	
便ふた着脱		●	48	
ノズルそうじ		●	49	
抗菌		●	70	

※ 1 便ふたを開けて便器洗浄をする設定に変更することができます。(P.30、31)

せいかつ
守る
きれいを



自動でせいかつ機能がはたらきます。(P.14・15)

	使用前	近づく	座る	立ち上がる	離れる
トイレ入室時の気になるにおいをとる		においきれい			
便器内のにおいをとる			脱臭	オートパワー脱臭	
きれい除菌水でせいかつに		便器きれい		便器きれい	便器きれい 便座きれい
				ノズルきれい	

もくじ

安全上のご注意	4	はじめに
使用上のお願い	8	
各部のなまえ	10	
準備	12	
基本の使いかた	14	使いかた
●オート機能のはたらき	14	
脱臭/オート便器洗浄/ノズルきれい/便器きれい/便座きれい/オートふた開閉/きれいサイン		
●リモコンの操作画面	16	
●リモコンを使う	18	
温度調節 (温水/便座/乾燥/室温)	20	
室内暖房	22	
節電機能	24	
いろいろな使いかた	28	
●設定一覧	28	
●オート機能	30	
●においきれい	37	
●その他設定	38	
●時刻設定	43	
●おまかせecoモード	43	
お手入れ	44	お手入れ
●電源プラグ	44	
●ウォシュレット本体 お掃除ミスト	45	
●便器 便器そうじ	46	
●本体のすき間	47	
●ノズル ノズルそうじ	49	
●脱臭フィルター	49	
●給水フィルター付水抜栓	50	
●給水フィルター(便器)	51	
こんなときは	52	必要なとき
●停電で水が流せないとき	52	
●断水で水が流せないとき	54	
●リモコンで操作できないとき	54	
●脱臭が弱くなったとき	55	
●凍結予防をするとき	56	
●長期間使わないとき	57	
故障かな?と思ったら	58	
アフターサービス	67	
重大事故防止のお願い	68	
仕様	69	
交換部品/別売品	71	
製品の安全使用/ご愛用者登録	72	
定期的な点検	73	
保証書	75	

安全上のご注意

安全に関する重要な内容ですので、必ずお守りいただき、正しくお使いください。

表示と意味



警告

死亡や重傷を負う可能性がある内容です。



注意

傷害や物的損害が発生する可能性がある内容です。



してはいけない
禁止の内容です。



必ず実行していただく
強制的な内容です。



警告

故障したままで
使いつけない！

■故障したときは…

❗ 電源プラグを抜き、
止水栓を閉める

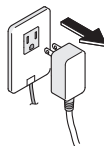

<床給水・壁給水の場合>

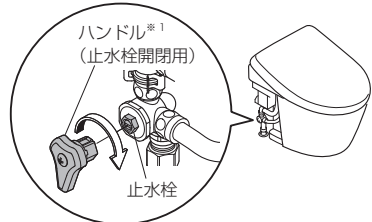

<壁排水リモデルの場合>

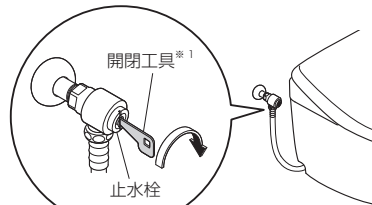

※1 すっきりパネル(左)裏面に付属

- 故障とは
配管や製品からの水漏れ、ひび割れ、異音や異臭、発煙、製品が異常に熱い、便座クッションのはずれ、便器の詰まりなど
- 故障したまま使いつづけると
火災、感電、発熱、ショート、けがや室内浸水の原因になります。

■設置するときは…

- ❌ ●車輦や船舶などの移動体に設置しない
(火災、感電、ショート、故障や、便座、便ふた、ウォシュレット本体などがはずれて落下することによるけがの原因)

■お使いのときは…

- ❌ ●飲用可能な水以外は使わない
(故障や皮膚の炎症などの原因)
- 温風吹出口は、指や物を入れたり衣服でふさいだりしない
(感電、故障やけどの原因)

■お使いのときや

お手入れ、点検のときは…

- ❌ ●ウォシュレット本体やウォシュレット本体と便器のすき間、電源プラグに、水やお湯、洗剤をかけない
(火災や感電、発熱、ショート、製品の割れによるけがや室内浸水の原因)

■お手入れや点検のときは…

- ❗ ●逆流防止装置は、定期点検する
(水が逆流し、人体に影響をおよぼす原因)
⇒アフターサービス
「定期点検のおすすめ」(P.67)

感電、やけど、
けがを防ぐために

■お使いのときは…

- ❗ ●子供(幼児)や補助を必要とするかたは、周囲のかたが付き添う
- 子供(幼児)がトイレで遊ばないようにする

火災、感電、
発熱、ショートを
防ぐために

■電源コード、電源プラグなどは…

- ❌ ●ぬれた手で抜き差ししない
- 雷が発生しているときは、触れない
- 破損するようなことをしない
・引っ張る、ねじる、無理に曲げる、傷をつける、加工する、加熱する、重いものを載せる、束ねる、挟み込む、など
- ガタついているコンセントは使わない
- コンセントや配線器具の定格を超えて使わない
・たこ足配線など
- 指定の電源(交流100V)以外で使わない
- 給水ホースと電源プラグ・コンセントを接触させない
(結露などによる、火災や感電の原因)
- ❗ ●電源プラグの刃などについたほこりは、定期的に取り除く
・プラグを抜き、かわいた布でふいてください。
- 根元まで差し込む
- 抜くときは、電源プラグ本体を持つ
・コードを引っ張ると、プラグやコードが傷みます。
- コンセントに差し込む際、電源プラグにアース線を挟み込まないようにする
(ショートの原因)

■設置するときは…

- ❌ ●浴室など、湿気が多い場所に設置しない
- ❗ ●アース(D種接地)工事は、必ずする
(故障・漏電時の感電の原因)
・工事は、お近くの工事店に依頼してください。

■お使いのときや、
お手入れ、点検のときは…

- ❌ ●たばこなど、火気類を近づけない
- 分解や修理、改造はしない
- お手入れや点検のときは…
- ❗ ●必ず電源プラグをコンセントから抜く
(感電や誤作動による故障の原因)

身体への影響を
防ぐために

■お使いのときは…

- ❌ ●便座に長時間座らない
(低温やけどの原因)
・低温やけどを防ぐために、次のようなかたが使うときは、周囲のかたが、便座の温度を「切」、乾燥の温度を「低」にしてください。
[自分で温度調節できないかた]
お子様、お年寄りなど、病気のかた、身体の不自由なかた
[眠り込むおそれのあるかた]
かぜ薬など眠気を誘う薬の服用、深酒、疲労の激しいかたなど
- ❗ ●化学療法を受けているかた、免疫不全症のかたなど、極度に免疫力が低下して医師の治療を受けているかたは、ご使用に際し医師に相談する
・身体への著しい障がいをおそれがあります。

安全上のご注意 (つづき)

⚠ 注意

水漏れや室内浸水を防ぐために

■水漏れが発生したときは…

- ❗ ● 止水栓を閉める

■お使いのときは…

- ⊘ ● 給水ホースを曲げない、つぶさない、カッターなどで傷つけない
- 汚物・トイレトーパー以外のものや、大量のトイレトーパーを流さない
- 便器が詰まったときは、水を流さない

- ❗ ● 使ったあとは、必ず水を流す
(便器が詰まることにより、汚水があふれて室内浸水したり、便器洗浄不良になる原因)

- 便器が詰まったときは、電源プラグを抜き、詰まりをとる
(オート便器洗浄がはたらくと、汚水のあふれによる室内浸水の原因)
 - 市販の詰まり除去用の器具(商品名: ラバーカップなど)を使ってください。

- 便器やタンク、給水管や止水栓の結露は、かわいた布でふき取る
(結露水が、床にシミを作ったり、腐らせたりするおそれ)
 - トイレの換気を行うと、結露しにくくなります。

■お手入れのときは…

- ⊘ ● 止水栓や元栓を開けたまま、給水フィルターや給水フィルター付水抜栓を取りはずさない
(水が噴き出す原因)

- ❗ ● 給水フィルターや給水フィルター付水抜栓を取りはずした場合は、確実に締める

■外気温が0℃以下になるときは…

- ❗ ● 凍結による破損の予防をする
(本体内部や給水配管が凍結すると、内部の部品が破損し、水漏れの原因)
 - 暖房するなどしてトイレを暖めてください。

けがを防ぐために

■お使いのときは…

- ⊘ ● 破損部はさわらない
- お掃除リフトでウォシュレット本体が上がった状態で使用しない
- お掃除リフトでウォシュレット本体を下げるときは、本体と便器のすき間に指を入れない
- ウォシュレット本体がガタついた状態で使用しない
(ウォシュレット本体がはずれて落下するおそれ)

次のことにもご注意ください

■お使いのときは…

- ⊘ ● 強い力や衝撃を与えない、便座・便ふたやウォシュレット本体の上に乗らない、重いものを載せない
(割れたり、ウォシュレット本体がはずれて落下することによるけがの原因。製品が破損して、けがや室内浸水の原因)
- 便器の中に熱湯を注がない
(便器が破損して、けがや室内浸水の原因)
- 便器のたまり水(封水)を切らさない
(下水ガスや塩素ガス、硫化水素などによる設備・機器の腐食の原因)

■お手入れのときは…

- ❗ ● プラスチック部分(ウォシュレット本体など)や給水ホースは、うすめた台所用中性洗剤を使う
 - トイレ用や住宅用洗剤、ベンジン、シンナー、クレンザー、ナイロンたわしなどは使わない
(故障やプラスチックを傷め、割れてけがや、給水ホースが傷むと水漏れの原因)

■長期間使わないときは…

- ❗ ● 止水栓や元栓を開けて水を抜き、安全のため電源プラグを抜く
 - 再使用時は、一度通水してから使ってください。
(火災や発熱、腐敗した水による皮膚の炎症の原因)

■床や壁の汚損を防ぐために

- ❗ ● 床に落ちた小便などは、よくしぼったぞうきんでふき取る

■設置するときは…

- ❗ ● 室内暖房吹出口から15 cm以上空間を確保する
(温風による壁面の変色などの原因)

使用上のお願い

■人体検知センサー(内蔵)について

人体検知センサーは、人の動きを検知するセンサーです。

- 本体正面のドアや壁を透過して人の動きを検知するため、トイレの外にいても便ふたが開いたり、便器きれいが作動する場合があります。
- トイレのレイアウトによっては、センサーが検知しにくいことがあり、自動で便ふたが開かない場合があります。
- 小さなお子様などは、人体検知センサーが検知しにくいことがあり、自動で便ふたが開かない場合があります。
- 立って使用したとき、オート便器洗浄や自動で便ふた・便座が閉まるまでの時間は、トイレのレイアウトなどによって異なります。

■着座センサー(内蔵)について

便座に座ると着座センサーが検知し、各機能が働きます。

- (着座センサーが検知すると、脱臭がはじまります。)
- 着座センサーの位置を示すラベルを貼っています。小さなお子様などは、座りかたによってセンサーが検知しにくいことがあります。ラベルを目安に便座に座るようにしてください。(ラベルは剥がせません。)
 - 着座センサー部に、肌が直接接触するように座ってください。便座カバーや洋服などがあると着座センサーが検知しない場合があります。幼児用補助便座を使用する際は、着座センサーが検知しないため、使用中に自動で便ふたが閉まってくる場合があります。「オートふた開閉」を「切」にするなどしてご使用ください。
 - 着座センサー部に水滴があると、本体が誤作動する可能性があります。水滴がついたときは、必ずふき取ってください。

<検知範囲>

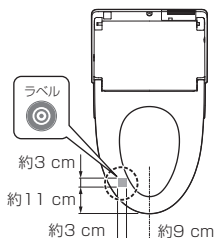

■正しくお使いいただくためのご注意

- 長時間の洗浄や洗いすぎに注意してください。また、局部内は洗わないでください。
※常在菌を洗い流してしまい、体内の菌バランスが崩れる可能性があります。
- 習慣的に便意を促すためには使用しないでください。また、洗浄しながら故意に排便しないでください。
- 局部に痛みや炎症などがあるときは、使用しないでください。
- 局部の治療・医療行為を受けている方のご使用については、医師の指示を守ってください。

■傷つきや破損を防ぐために

- ウォシュレット本体、リモコンなどプラスチック部分は、水でぬらしたやわらかい布をよくしぼって、ふく



- 便ふたに寄りかからない



■誤作動や故障を防ぐために

- 落雷の可能性があるときは、電源プラグを抜いておく
- 便座・便ふたカバーは取り付けできません。(着座センサーが正常に検知しない、また便座・便ふたが正常に開閉しない原因)



- トイレ室内に冷暖房器具を設置するときは、ウォシュレット本体に冷暖房の風や熱が直接当たらないようにしてください。(安全装置が誤作動する原因)
- ウォシュレット本体や便座、ノズルに小便をかけない(故障や変色の原因)
- リモコンの操作面に強い力を加えない
- トイレ用洗剤で便器を掃除するときは、3分以内に洗い流し、便座・便ふたは開けたままにしておく(洗剤の気化ガスがウォシュレット部の内部に入ることによる、故障の原因)
 - ・便器に残った洗剤はふき取ってください。
 - ・「便ふた閉止後洗浄モード」(P.30、31)を「入」にしている場合>リモコンで便器洗浄すると、便座・便ふたが閉まったあと便器洗浄します。便器洗浄のあと、便座・便ふたを開けてください。
- 便ふたをはずしたまま使用しない
 - ・便ふたを取りはずしてご使用になる場合は、別途スパーサーが必要です。ご購入はTOTOメンテナンス(株)TOTO/パーツセンターへご連絡ください。(裏表紙)
- 直射日光を当てない(変色や暖房便座の温度ムラ、リモコンでの作動不良の原因)
- ラジオなどは、ウォシュレット本体から離して使う(ラジオに雑音が入る原因)
- 幼児用補助便座、やわらか補高便座などは、使用後取りはずす(取り付けたままだと、一部の機能が使えない原因)
- 便座の上にものを置かない、手で押さえない(着座センサーが入り、リモコンのボタンに触れたときノズルから温水が出て、床などをぬらす原因)
- 室内暖房吹出口をふさがない(故障や変色の原因)

■水まわり用車いすをご使用の方へ

設定の変更が必要です。
⇒お問い合わせはTOTO(株)お客様相談室へ

■機器認定

- 本機内蔵の無線装置は、電波法に基づく無線設備として認証を受けています。証明表示は無線設備上に表示されています。(証明表示の内容を確認したい場合は、TOTO(株)お客様相談室(裏表紙参照)へお問い合わせください。)
- したがって本機を使用するときに無線局の免許は不要です。ただし、本機に以下の行為を行うと法律で罰せられることがあります。
 - ・本機内蔵の無線装置を分解/改造する
 - ・本機内蔵の無線装置に貼られている証明ラベルをはがす

■リモコンについて

- この機器の使用周波数帯では、電子レンジなどの産業・科学・医療用機器のほか工場の製造ラインなどで使用されている移動体識別用の構内無線局(免許を要する無線局)および特定小電力無線局(免許を要しない無線局)ならびにアマチュア無線局(免許を要する無線局)が運用されています。
- ①この機器を使用する前に、近くで移動体識別用の構内無線局および特定小電力無線局ならびにアマチュア無線局が運用されていないことを確認してください。
- ②万一、この機器から移動体識別用の構内無線局に対して有害な電波干渉の事例が発生した場合には、速やかに使用周波数を変更するかまたは電波の放射を停止したうえで、TOTO(株)お客様相談室(裏表紙参照)にご連絡いただき、混信回避のための処置など(例えばパーティションの設置など)についてご相談ください。
- ③その他、この機器から移動体識別用の特定小電力無線局あるいはアマチュア無線局に対して有害な電波干渉の事例が発生した場合など何かお困りのことが起きたときは、TOTO(株)お客様相談室(裏表紙参照)へお問合せください。

《電波を使う機器から離す》

- 電波の干渉による悪影響を予防するため、次の機器からはできるだけ離してください。
 - ・電子レンジ
 - ・無線LAN機器
 - ・Bluetooth対応機器
 - ・その他2.4 GHzの電波を使用する機器(デジタルコードレス電話機、ワイヤレスオーディオ機器、ゲーム機、パソコン周辺機器など)

各部のなまえ

ウォシュレット本体表示部

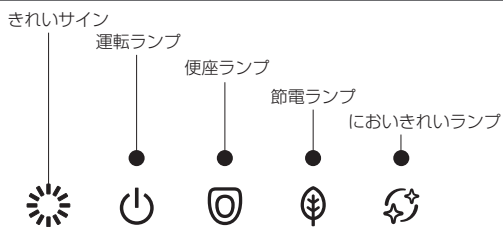

<図はサイン・ランプがすべて点灯しているとき>

ウォシュレット本体前方

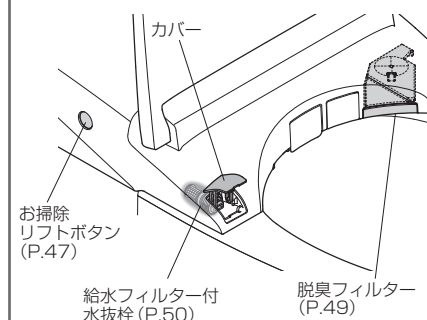

ウォシュレット本体右後方

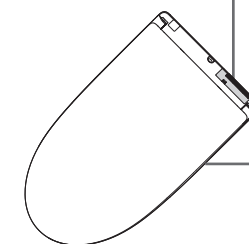
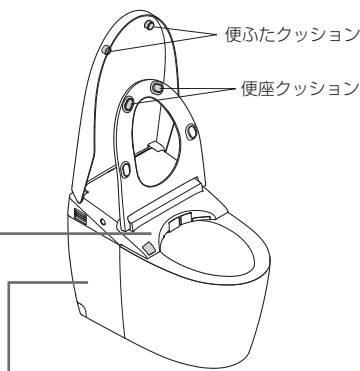
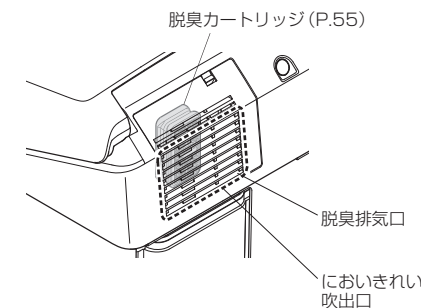

便器部左側面

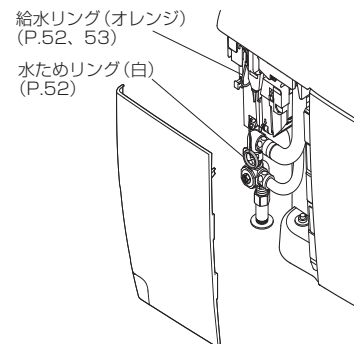

ウォシュレット本体右側面

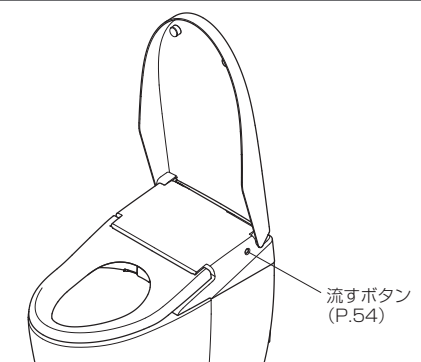

製品名・品番など

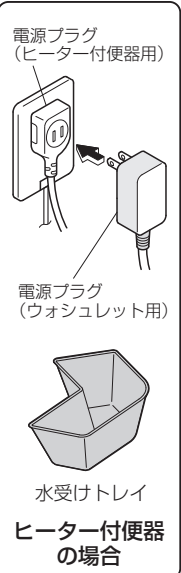
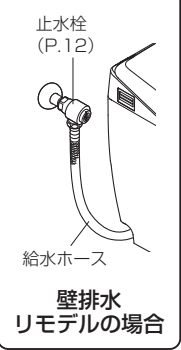
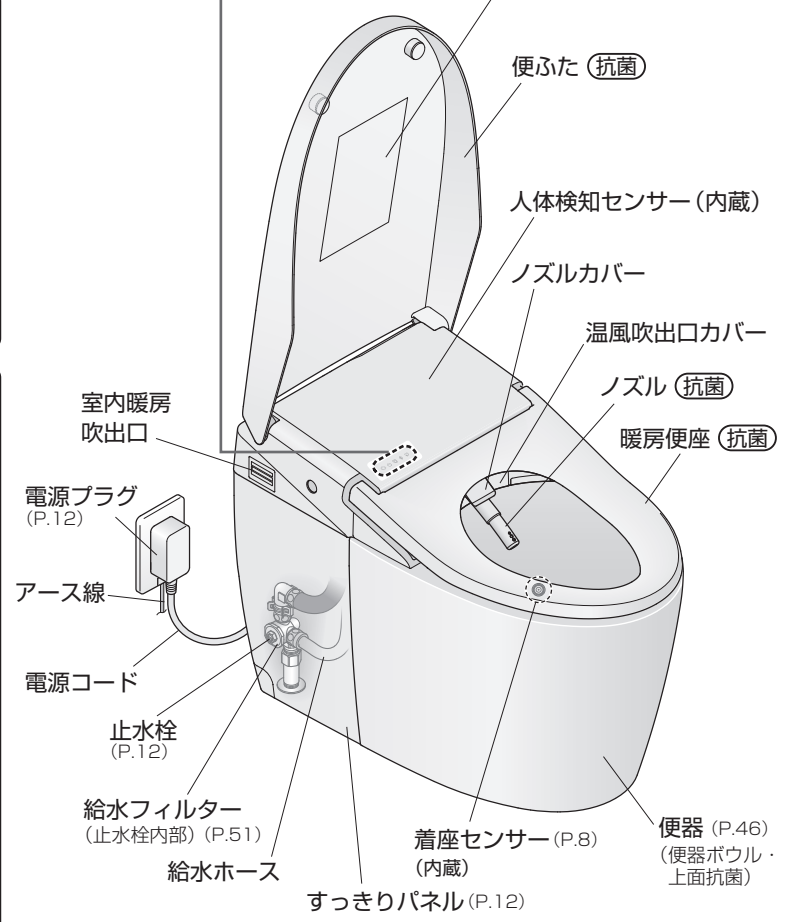

1.電源を入れる

- 1 電源プラグを差し込む
(ノズルがいったん出て戻る)
- 2 電源プラグの作動確認をする※1

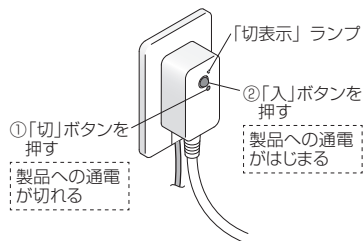

「切表示」ランプが、
①で点灯、②で消灯すれば正常です。

- 3 「運転」ランプの点灯を確認する

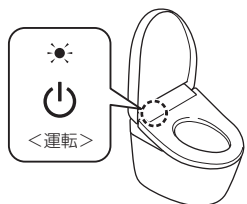

※1 電源プラグには、製品内部で漏電が起きたときに、製品への通電を切る「漏電保護機能」がついています。正しく作動するか確認してください。

2.止水栓を開ける

- 1 すっきりパネル(左)を取りはずす

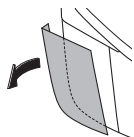

- 2 止水栓を全開にする
<床給水・壁給水の場合>



<壁排水リモデルの場合>



※2 すっきりパネル(左)裏面に付属

- 3 すっきりパネル(左)を取り付ける

・すっきりパネル(左)は、便器上面と便器側面にあわせて、すき間がないように取り付ける

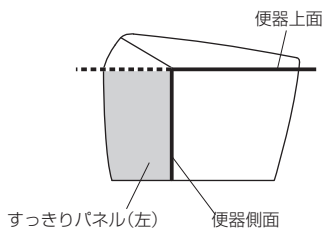

3.時刻を合わせる

- 1 開/閉 押す
開閉ボタン
・リモコン操作面が開かないときは、ビルトインリモコンの電源プラグが差し込まれているか、確認してください。
- 2 設定 押す
<操作面1面目>
設定ボタン
- 3 次ページへ 押す
<操作面2面目>
次ページへボタン
- 4 時刻設定 押す
時刻設定ボタン
- 5 セット 押す
時刻設定 <操作面3面目>
セットボタン
時刻表示が点滅する
- 6 時 分 押して時刻を合わせる
時刻設定
分ボタン
時ボタン
AM10:10に設定する場合
時刻設定
AM10 10
セット 時 分
- 7 セット 押す
時刻設定
セットボタン
設定した時刻が表示される
時刻設定
AM10 10
セット 時 分

・設定中約60秒以内に次のボタンを押さないと、表示中の時刻に設定される
→やり直すときは、手順2からやり直す

<設定完了>

基本の使いかた

オート機能のはたらき

ふだんは自動できれい除菌水を使ってきれいにします。

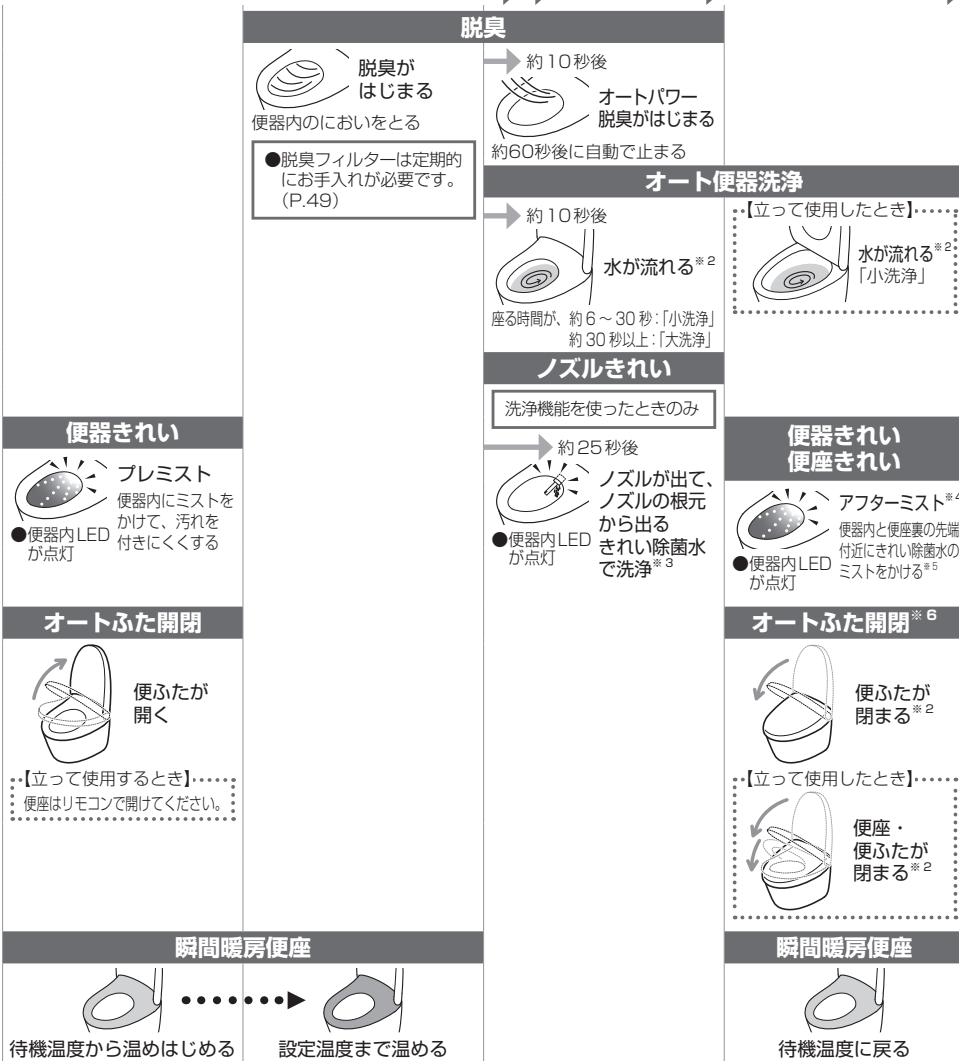

上記は初期設定での動きです。設定を変えてご使用いただくこともできます。(P.28～43)

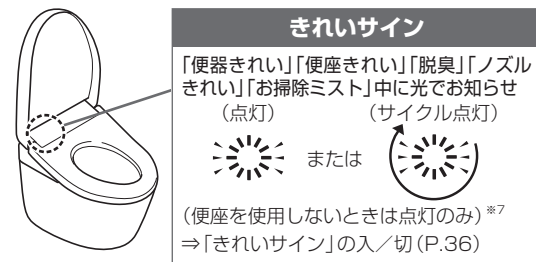

においきれい

リモコンの「においきれい入/切」ボタンを押すと、開始 (P.37)
 トイレを使う時間帯をウォシュレットが自動で見つけ、よく使う時間帯の約60分前からはたらきはじめ、あまり使わない時間帯になると止まります。
 =>「においきれい」の動きを変える (オート/連続) (P.37)

においきれいランブ

においきれい中に光ってお知らせ

きれい除菌水とは

水(水道水および飲用可能な井戸水(地下水))に含まれる塩化物イオンを電気分解して作られる除菌成分(次亜塩素酸)を含む水です。
 時間がたつともとの水に戻るので、環境にやさしいのが特長です。
 ・「きれい除菌水」は汚れを抑制するもので、おそうじが不要になるものではありません。
 ・使用・環境条件(水質や対象物の材質・形状など)によっては、効果が異なります。

リモコンのボタンを押してきれい除菌水を使うこともできます。

■ノズル

ノズルを洗浄したあと、ノズル付近から水が出ます。
 ・ノズルを出してお手入れをしたいとき=>「ノズルそうじ」(P.49)

■便器・便座

「お掃除ミスト」(P.45)
 便器内と便座裏の先端付近にきれい除菌水のミストをかけます。
 ・ノズルが出ているときや便座に座っているときは使えません。
 ・ブラシなどを使ってお手入れをしたいとき
 =>「便器そうじ」(P.46)

※1 お湯を出す準備のために、ノズル付近から数秒間水が出ます。
 ※2 便ふたを開めて便器洗浄をする設定に変更することができます。(P.30、31)
 ※3 洗浄機能(おしり・ビデなど)を使用しない時間が約8時間になると、自動でノズル洗浄します。(ノズル付近から水が出ます。)
 ※4 汚れのつきやすい便座裏先端付近にミストをかけます。
 便ふたが閉まっている場合は、便ふたを開いてミストをかけます。(ミストをかけるときに便ふたを開きたくない場合はP.62)
 ※5 洗浄機能(おしり・ビデなど)を使用しない時間が約8時間になると、自動で便器内にミストをかけます。
 ※6 便座に座らなかったとき、便座に座る時間や便器の前に立つ時間が短いときは、自動で閉まるまで約5分かかります。
 ※7 「お掃除ミスト」は除く

使いかた

基本の使いかた リモコンの操作画面

- 便座に座ると自動で操作面が開き、便座から立ち上がると約90秒後に閉まります。開閉ボタンを押して、開閉することもできます。
- リモコンの操作画面は、ボタンを押すことで、「操作面1,2,3」の順に切り替わります。お使いになる目的に合わせて画面をお選びください。
- 設定中、約60秒以内に次のボタンを押さないと、操作面1画面に戻ります。
- リモコン操作面を閉めると、おしり洗浄や温風乾燥などは止まります。

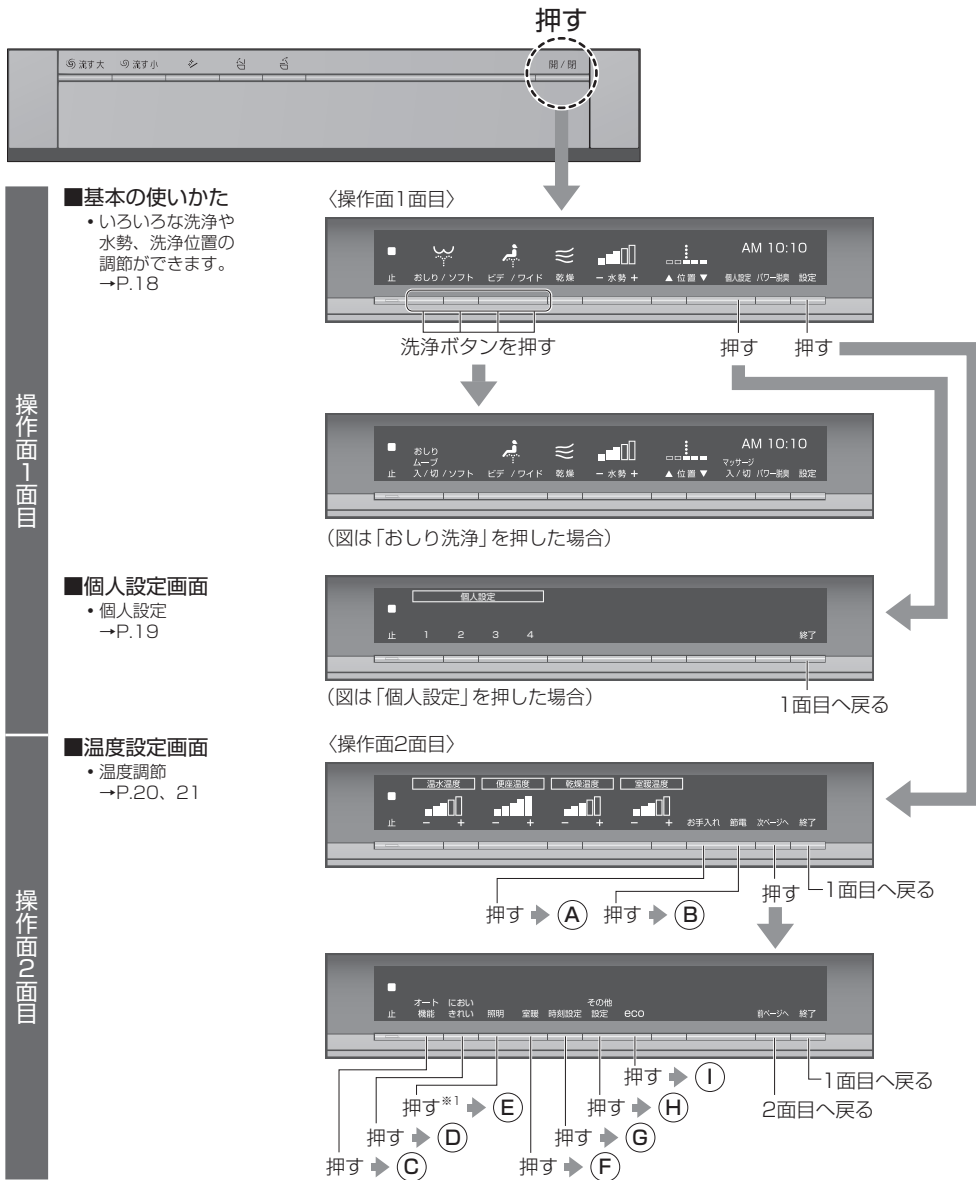

操作面1画面目

操作面2画面目

操作面3画面目

- そうじ用画面
 - ・お手入れ →P.45、46、49
 - ・便器内と便座裏の先端付近にきれい除菌水のミストをかける(お掃除ミスト) →P.45
- 節電設定画面
 - ・節電機能 →P.24～27
- オート機能設定画面
 - ・オート機能のはたらき →P.14、15
 - ・設定を変える →P.28～36
- においきれい設定画面
 - ・においきれい →P.37
- 照明モード設定画面^{※1}
 - レストルームドレッサーシリーズの取扱説明書を参照ください。
- 室温設定画面
 - P.22、23
- 時刻設定画面
 - ・準備 →P.13
- その他設定画面
 - ・設定を変える →P.38～42
- おまかせecoモード設定画面
 - P.43

〈操作面3画面目〉

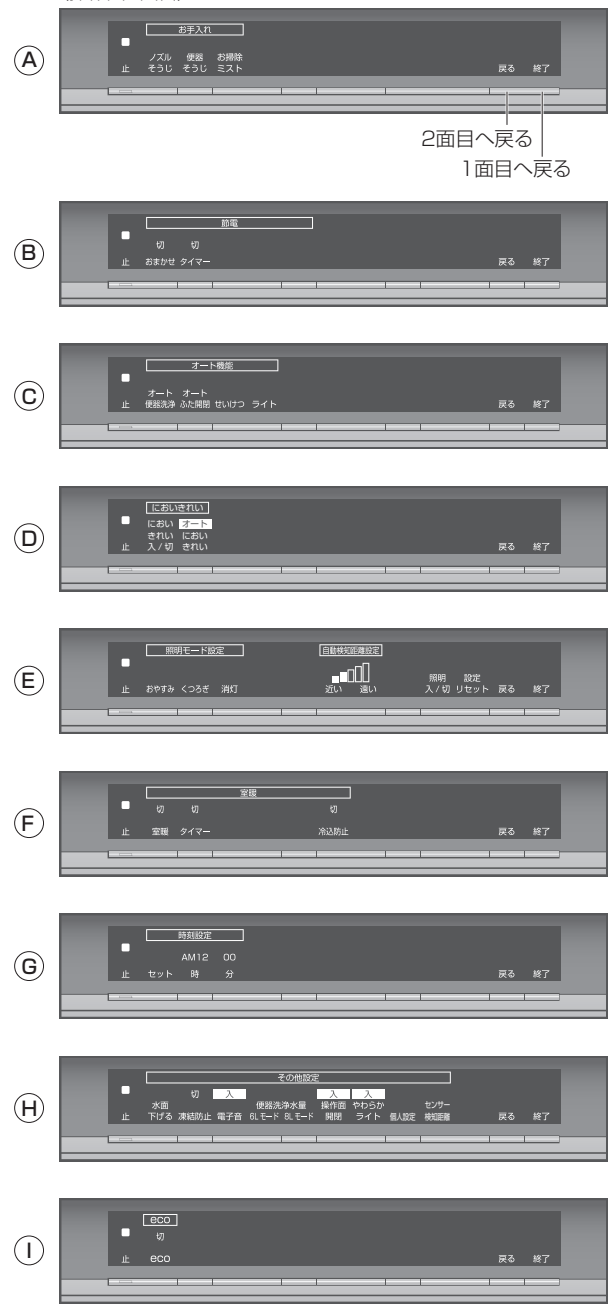

使いかた

※1 「レストルームドレッサーシリーズ」との組み合わせでない場合は、表示されません。

基本の使いかた リモコンを使う

リモコンのボタンを押してウォシュレット本体が信号を受け付けると、電子音が鳴ります。

<操作面1面目>

設定ボタン
●設定を変更するとき

洗う

- ワイドビデ洗浄 ●広い範囲をやさしく洗う
- ビデ洗浄
- おしりソフト洗浄 ●ソフトな水流で包み込むように洗う
- おしり洗浄

かわかす

温風乾燥

止める 止

<「おしり洗浄」を押した場合>

●「おしり」「おしりソフト」「ビデ」「ワイドビデ」使用中にボタンを押すと使える機能です。

■ムーブ洗浄
ノズルが前後に動き、広くまんべんなく洗う

- 「ムーブ入/切」の上段には、押した洗浄ボタンにより「おしり」、「おしりソフト」、「ビデ」、「ワイドビデ」が表示されます。

■パワー脱臭ボタン
ボタンを押すと、吸い込む力をアップして使用後のにおいをとる

- 便座に座らないと、使えません。
- 切らずに立ち上がったときは、約60秒後に自動で止まります。

■水勢調節(5段階)

水勢 強 ↑

弱 ↓

前 ← 後 → 洗浄位置

■洗浄位置調節(5段階)

お知らせ

●便座に深く腰かけると、洗浄の位置が合いやすく、水の飛び散りが少なくなります。

リモコンで便器洗浄や便座・便ふたの開閉をするとき

流す

大洗浄※1
●大用時(トイレットペーパーはシングル 5 mまで)やトイレットペーパー(シングル 10 mまで)を流すとき

小洗浄※1
●小用時やトイレットペーパー(シングル 3 mまで)を流すとき

開閉する

便座開閉

便ふた開閉

操作面開閉ボタン

■ノズルきれいボタン(P.15)
きれいな除菌水でノズルを洗浄する

- 洗浄機能(おしり・ビデなど)を使用したときに、自動でノズルを洗浄することもできます。(P.14)

■個人設定ボタン
お好みの「水勢」「洗浄位置」「温水温度」の設定を4人まで登録できます。

→設定のしかた(P.40)

- 使用するとき
- ①個人設定を押す <操作面1面目>
- ②登録番号を選ぶ
「登録1」
「登録2」
「登録3」
「登録4」
- ③使用する洗浄ボタン(おしり洗浄など)を押す

※1 便ふたを開けて便器洗浄をする設定に変更することができます。(P.30、31)

●ボタンは「抗菌」です。

おしり洗浄・おしりソフト洗浄・ビデ洗浄・ワイドビデ洗浄について

- おしり洗浄・おしりソフト洗浄は、排便後の局部周辺に付着した汚れを洗い流す機能です。
- ビデ洗浄・ワイドビデ洗浄は、生理時など局部周辺に付着した汚れを洗い流す機能です。
- おしり・おしりソフト・ビデ・ワイドビデとも洗浄時間は約10秒～20秒を目安にご使用ください。

温度調節

温水/便座/乾燥/室温

高温から低温までの5段階と、「切」の設定ができます。

1 設定 押す

<操作面1画面目>



設定ボタン

2 押して 温度を調節する

温度を下げる
温度を上げる

<操作面2画面目>

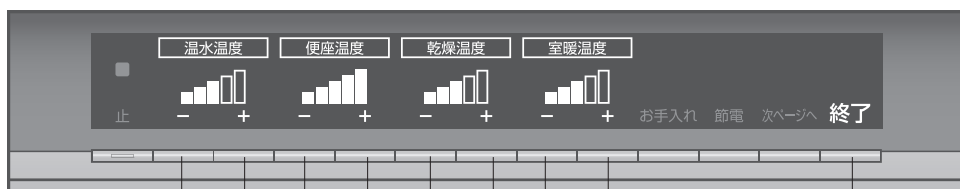

温水温度調節ボタン

乾燥温度調節ボタン

1画面へ戻る

便座温度調節ボタン

室温温度調節ボタン

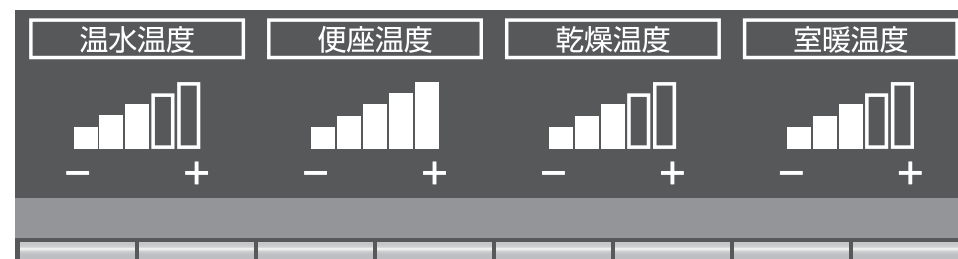

切^{*1} ↔ 低 ↔ 高 切 ↔ 低 ↔ 高 低 ↔ 高 低 ↔ 高

「切」が表示されるまで
- ボタンを押す

「切」が表示されるまで
- ボタンを押す

• 「切」のときは、
ウォシュレット本体表示部の便座ランプが消灯します。

• 「切」はありません。

• 「切」はありません。

※1 「切」のときでも、結露防止制御のため、温水温度が20℃以下になることはありません。
●温度調節しても便座が温かくならないとき→節電が「入」になっていませんか？(P.24、25)

ご注意

●設定中、約60秒以内に次のボタンを押さないと操作面1画面に戻ります。
設定完了できなかった場合は、手順1からやり直してください。

室内暖房

室温+約10℃で、トイレ内を暖めます。
(トイレの広さや壁、床、建築構造、外気温などの環境条件により、設定温度まで室温が上昇しないことがあります。)



種類	内容
室暖の入/切	<p>リモコンで操作します。 「入」→室内暖房を開始 「切」→約10秒後に自動で止まる (操作のしかた→右記)</p> <ul style="list-style-type: none"> ●暖房開始から約12時間後に自動で止まります。(切り忘れ防止) ●室温が設定温度(上限約25℃)以上のときは、約20秒間風が出て、自動で止まります。
タイマー室暖	<p>あらかじめ暖房したい時間を設定すると、毎日その時間に自動でトイレ室内を暖めます。</p> <ul style="list-style-type: none"> ●現在時刻の設定ができていないと、タイマー設定ができません。(P.13)
冷込防止	<p>「入」に設定すると、室温が約5℃以下になったとき、自動で室内暖房を開始します。</p> <ul style="list-style-type: none"> ●室温が約7~10℃(当社試験条件)になると、停止します。

ご注意

●設定中、約60秒以内に次のボタンを押さないと操作面1画面に戻ります。設定完了できなかった場合は、手順1からやり直してください。

室暖の入/切

- 1** **設定** 押す

<操作面1画面>

設定ボタン
- 2** **次ページへ** 押す

<操作面2画面>

次ページへボタン
- 3** **室暖** 押す

室暖ボタン

<操作面3画面>

室暖
- 4** **室暖** 押して、「入/切」を切り替える

室暖ボタン

タイマー室暖

- 1** **設定** 押す

<操作面1画面>

設定ボタン
- 2** **次ページへ** 押す

<操作面2画面>

次ページへボタン
- 3** **室暖** 押す

室暖ボタン

<操作面3画面>

タイマーボタン

タイマーボタンを押すと、表示される

冷込防止

タイマー タイマー設定時は、まず、このボタンを押す
- 4** **タイマー** 押して、暖房時間を選ぶ

タイマーボタン

3時間 ←
6時間
9時間
切
- 5** **セット** 押す

時計表示が点滅する

タイマー AM10 20
開始時刻
セット 時 分

セットボタン
時ボタン
分ボタン
- 6** **時** **分** 押して、開始時刻を設定する

タイマー AM10 20
開始時刻
セット 時 分
- 7** **セット** 押す

<設定完了>

セットボタン

冷込防止

- 4** **冷込防止** 押して、「入/切」を切り替える

冷込防止ボタン

入 ←
↓
切

節電機能 種類

節電は「スーパーおまかせ節電」と「タイマー節電」があります。
自動で便座ヒーターを「切」にして節電します。

ウォシュレットに
自動で節電してもらいたい

スーパー おまかせ節電

使わない時間帯を製品が見つげ、自動で
便座ヒーターを切ります。

●使わない時間帯を見つけるまでに、約 10 日
かかります。

〈おまかせecoモード〉

一回の操作で「スーパーおまかせ節電」、
「オートふた開閉」、「オート便器洗浄」を「入」
に設定できます。

例

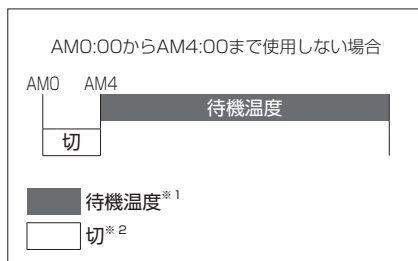

決めた時間帯だけ節電したい
(6時間/9時間)

タイマー節電

一度設定すると、毎日その時間帯に自動で
便座ヒーターなどを切ります。

例

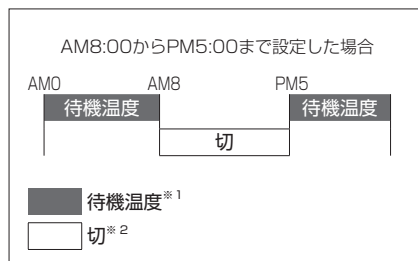

とことん節電したい

タイマー節電 + スーパーおまかせ節電

「タイマー節電」と「スーパーおまかせ節電」
を両方設定すると、「タイマー節電」中でない
ときにも、「スーパーおまかせ節電」がはたら
きます。

例

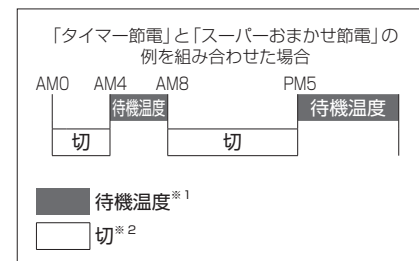

■ウォシュレット
本体表示部

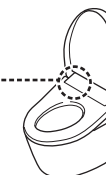

節電を設定したとき



節電を設定していないとき



※ 1 便座ヒーターが「待機温度」になる時間帯です。



※ 2 便座ヒーターが「切」になる時間帯です。

お知らせ

●節電がはたらいているとき（便座ヒーター「切」）でも、便器に近づく、または便座に座ると、便座が一時的に
温かくなります。（約 60 秒間で設定温度になります。）

節電の設定 (P.26・27)

スーパーおまかせ節電

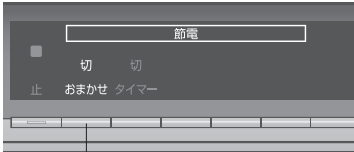
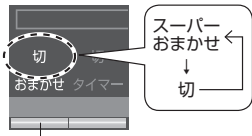
- 1 **設定** 押す
 <操作面1面目>
 設定ボタン
- 2 **節電** 押す
 <操作面2面目>
 節電ボタン
 <操作面3面目>
 おまかせ
- 3 **おまかせ** 押して、切り替える
 <操作面3面目>
 おまかせボタン







節電を設定すると「節電」ランプが点灯(緑色)します。

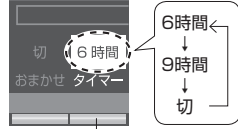

ご注意

- 設定中、約60秒以内に次のボタンを押さないと操作面1面目に戻ります。設定完了できなかった場合は、手順1からやり直してください。

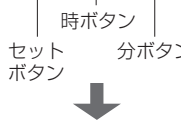
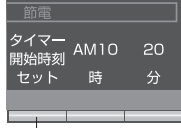
タイマー節電

- 1 **設定** 押す
 <操作面1面目>
 設定ボタン
- 2 **節電** 押す
 <操作面2面目>
 節電ボタン
- 3 **タイマー** 押して、節電時間を選ぶ
 タイマーボタン
- 4 **セット** 押す
 タイマーボタン
- 5 **時 分** 押して、開始時刻を設定する
 時ボタン 分ボタン
- 6 **セット** 押す
 タイマーボタン

タイマー節電の節電時間の変更

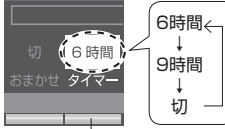
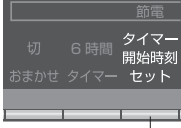
- 1 **設定** 押す
 <操作面1面目>
 設定ボタン
- 2 **節電** 押す
 <操作面2面目>
 節電ボタン
- 3 **タイマー** 押して、節電時間を切り替える
 タイマーボタン
- 4 **セット** 2回押す
 タイマーボタン

いろいろな使いかた

設定一覧

設定の種類		変更できる設定 太字は「はじめの設定」
オート機能	オート便器洗浄	オート便器洗浄
		便ふた閉止後洗浄モード
		水が流れるまでの時間
	オートふた開閉	オートふた開閉
		ふたが閉まるまでの時間
		ふたが開くまでの時間
	せいけつ	ノズルきれい
		便器きれい
		便座きれい
		プレ脱臭
		脱臭
		オートパワー脱臭
	ライト	便器内 LED
		きれいサイン
	においきれい	
照明※1		
その他設定	水面下げる	—
	凍結防止	入/切
	電子音	入/切
	便器洗浄水量 6L モード	入/切
	便器洗浄水量 8L モード	入/切
	個人設定	入/切
	個人設定登録	登録1 / 登録2 / 登録3 / 登録4
	人体検知センサーの検知距離	設定1 / 設定2 / 設定3 / 設定4 / 設定5
	[リモコン] リモコン操作面	入/切
[リモコン] やわらかライト	入/切	
時刻設定	—	
おまかせ eco モード	入/切	

【ご注意】 ・設定中、約60秒以内に次のボタンを押さないと操作面1画面に戻ります。設定完了できなかった場合は、手順1からやり直してください。

設定の内容	参照ページ
<ul style="list-style-type: none"> 自動で便器洗浄する/しない 自動で便ふたを閉めたあと便器洗浄する/しない 自動で便器洗浄するまでの時間を変える 	P.30
<ul style="list-style-type: none"> 自動で便ふたを開閉する/しない 自動で閉まるまでの時間を変える リモコンや手で閉めたとき、次に自動で開くまでの時間を変える 便ふたのみを自動で開閉する/便座と便ふたを自動で開閉する 	P.32 P.33
<ul style="list-style-type: none"> 自動でノズルを洗浄する/しない 自動で便器内にミストをかける/かけない 自動で便座裏にミストをかける/かけない 便座に座るまでの脱臭を自動でする/しない 便座に座ってから脱臭を自動でする/しない 立ち上がってからパワー脱臭を自動でする/しない 	P.34 P.35
<ul style="list-style-type: none"> 便器内を照らすライトを使う/使わない きれいサインを光らせる/光らせない 	P.36
<ul style="list-style-type: none"> においきれいをする/しない においきれいをよく使う時間帯に自動でする/常にする 照明付化粧鏡の設定を変える 	P.37
<p>詳細はレストルームドレッサーシリーズの取扱説明書を参照ください。</p>	—
<ul style="list-style-type: none"> 便器の水たまり面を下げる 自動で水を流して凍結防止する/しない (流動方式→P.56) 電子音を鳴らす/鳴らさない 便器洗浄水量を6Lに変更する/しない 便器洗浄水量を8Lに変更する/しない 個人設定をする/しない 個人のお好みの洗浄位置などを登録する 人体検知センサーの検知範囲を変更する リモコンの操作面を自動で開閉する/しない リモコン下側のライトを使う/使わない 	P.38 P.39 P.40 P.41 P.42
<ul style="list-style-type: none"> 現在時刻を設定する 一回の操作で「スーパーおまかせ節電」「オートふた開閉」「オート便器洗浄」を「入」に設定する 	P.43

※1 「レストルームドレッサーシリーズ」との組み合わせでない場合は、表示されません。

オート便器洗浄

自動で便器洗浄する/しない

オート便器洗浄

自動で便ふたを閉めたあと便器洗浄する/しない

便ふた閉止後洗浄モード

自動で便器洗浄するまでの時間を
変える

水が流れるまでの時間^{※1,2}

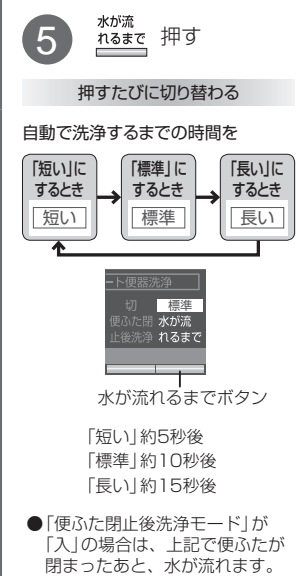
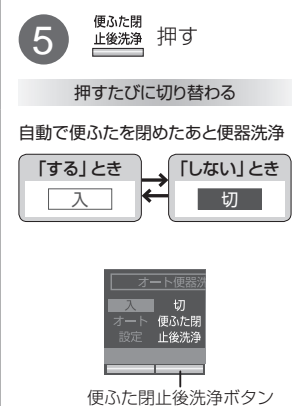
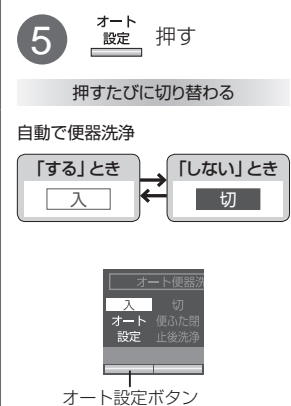
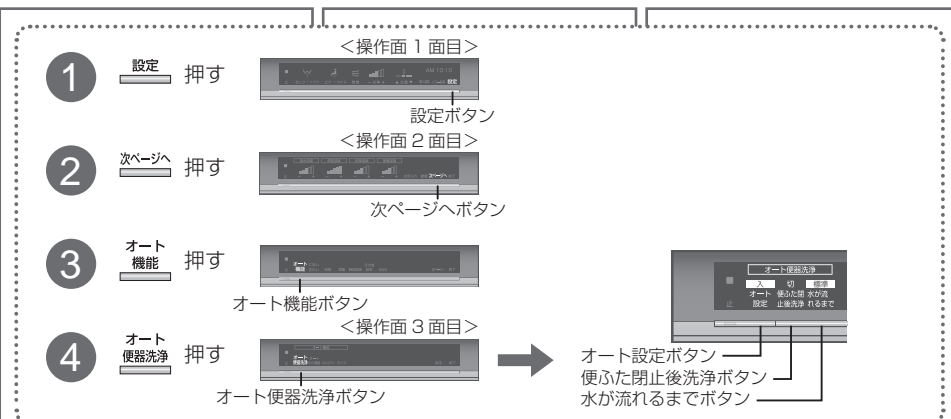

※1 「オート便器洗浄」を「切」に設定しているときは、この操作はできません。
 ※2 「便ふた閉止後洗浄モード」を「入」に設定している時は、「自動で便ふたが閉まるまで（閉まったあと便器洗浄）」の時間になります。

便ふた閉止後洗浄モードとは…

便座から立ち上がり約10秒後に（立って使用した場合は人がいなくなってから）自動で便ふたが閉まったあと便器洗浄します。^{※3}
 また、リモコンで便器洗浄ボタン（流す大・流す小）を押すと、便ふたが閉まったあとに便器洗浄します。

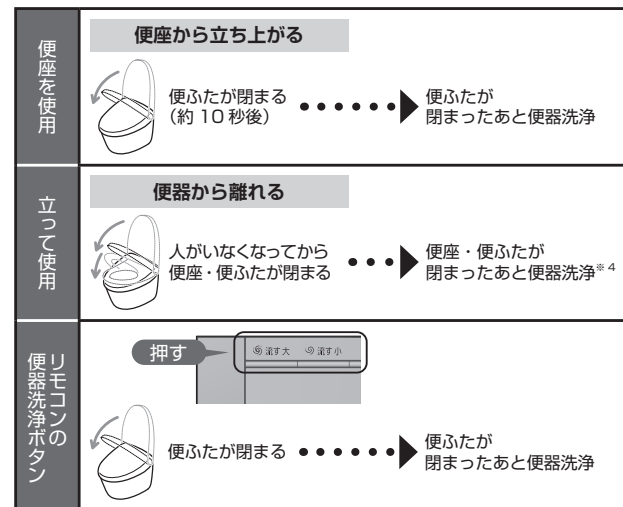

●自動で便ふたが閉まったあと水が流れるまでの時間を「短い/標準/長い」に変更することができます。(P.30)

※3 オート便器洗浄・オートふた開閉が下記設定になっているときは、「便ふた閉止後洗浄モード」ははたらかません。（リモコンの便器洗浄ボタンを使用する場合を除く）

項目	オート便器洗浄	オートふた開閉	
設定	切	入	自動で便ふたは閉まりますが、便器洗浄はしません。
	入	切	自動で便器洗浄しますが、便ふたは閉まりません。
	切	切	自動で便ふた開閉・便器洗浄はしません。

オート便器洗浄・オートふた開閉はどちらも「入」に設定してください。(P.30、32)

●「オート便器洗浄」が「入」のときでも、「便ふた閉止後洗浄モード」がはたらかない場合があります。詳しくは「故障かな?と思ったら」の「便ふた閉止後洗浄モードが作動しない」(P.63)をご覧ください。

※4 約30秒後に便座・便ふたが閉まったあと、便器洗浄します。

ご注意

- 便座に座っているときに、途中で腰を浮かせたり、便座の左よりに座ると、着座センサーが検知しにくくなり、使用中に便ふたが閉まってきて便器洗浄することがあります。着座センサー部に肌が触れるように座ってください。(P.8)
- 立って使用しているときに、便座・便ふたが閉まってきて便器洗浄することがあります。便器の正面に立ってください。

いろいろな使いかた オート機能

オートふた開閉

自動で便ふたを開閉する/しない

オートふた開閉

自動で閉まるまでの時間を変える

ふたが閉まるまでの時間^{※1・2}

1 **設定** 押す 

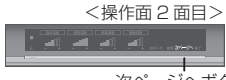
2 **次ページへ** 押す 

3 **オート機能** 押す 

4 **オートふた開閉** 押す 

5 **オート設定** 押す

押すたびに切り替わる

自動で便ふたを開閉

「する」とき
「しない」とき^{※3}

入

切



オート設定ボタン

5 **ふたが閉まるまで** 押す

押すたびに切り替わる

自動で閉まるまでの時間を

「短い」とき^{※4}
「標準」とき

短い

標準



ふたが閉まるまでボタン

「短い」約25秒後
「標準」約90秒後

オートふた開閉

自動で開くまでの時間を変える
(手やりリモコンで閉めたとき)

ふたが開くまでの時間^{※1}

便ふたのみを自動で閉閉する/
便座と便ふたを自動で閉閉する

開きかた^{※1}

1 **設定** 押す 

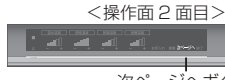
2 **次ページへ** 押す 

3 **オート機能** 押す 

4 **オートふた開閉** 押す 

5 **ふたが開くまで** 押す

押すたびに切り替わる

自動で開くまでの時間を

「標準」とき
「中間」とき
「長い」とき



ふたが開くまでボタン

「標準」約15秒後
「中間」約30秒後
「長い」約90秒後

5 **開きかた** 押す

押すたびに切り替わる

自動で閉閉する便ふたの開き方を

「便ふたのみ」とき
「便座・ふた」とき^{※5・6}

便ふた

便座・ふた



開きかたボタン

※1 「オートふた開閉」を「切」に設定しているときは、この操作はできません。
 ※2 「便ふた閉止後洗浄モード」を「入」に設定しているときは、この設定では自動で閉まるまでの時間を変更することはできません。「水が流れるまでの時間」の設定をしてください(P.30)
 ※3 「切」に設定した場合でも便座きれいのミストをかけるときは、便ふたが開き、ミストが終了すると便ふたは閉まります。(ミストをかけるときに便ふたを開きたくない場合はP.62)

※4 「短い」に設定すると、自動で閉まったあと約15秒間は自動で開きません。
 ※5 「便座・ふた」に設定すると、プレミストは出ません。
 ※6 「便座・ふた」に設定すると、トイレのレイアウトなどにより、立って使用しなくても小洗浄することがあります。

いろいろな使いかた オート機能

せいけつ

自動でノズルを洗淨する/しない ノズルきれい	自動で便器内にミストをかける/かけない 便器きれい※¹	自動で便座裏にミストをかける/かけない 便座きれい※¹
----------------------------------	--------------------------------------------------	--------------------------------------------------

① **設定** 押す

<操作面 1 面目>

設定ボタン

② **次ページへ** 押す

<操作面 2 面目>

次ページへボタン

③ **オート機能** 押す

オート機能ボタン

④ **せいけつ** 押す

<操作面 3 面目>

せいけつボタン

ノズルきれいボタン
 便器きれいボタン
 便座きれいボタン

⑤ ノズルきれい 押す 押すたびに切り替わる 自動でノズルを洗淨 「する」とき <input type="checkbox"/> 入 <input type="checkbox"/> 「しない」とき <input type="checkbox"/> 切 <input type="checkbox"/> ノズルきれいボタン	⑤ 便器きれい 押す 押すたびに切り替わる 自動で便器内にミストを 「かける」とき <input type="checkbox"/> 入 <input type="checkbox"/> 「かけない」とき <input type="checkbox"/> 切 <input type="checkbox"/> 便器きれいボタン	⑤ 便座きれい 押す 押すたびに切り替わる 自動で便座裏にミストを 「かける」とき <input type="checkbox"/> 入 <input type="checkbox"/> 「かけない」とき <input type="checkbox"/> 切 <input type="checkbox"/> 便座きれいボタン
------------------------------------------------------------------------------------------------------------------------------------------------------------------------------------------	--------------------------------------------------------------------------------------------------------------------------------------------------------------------------------------------	--------------------------------------------------------------------------------------------------------------------------------------------------------------------------------------------

※1 「便器きれい」を「切」に設定すると、「便座きれい」のミストもかからなくなります。

せいけつ

便座に座るまでの脱臭を自動でする/しない プレ脱臭	便座に座ってからの脱臭を自動でする/しない 脱臭	立ち上がってからパワー脱臭を自動でする/しない オートパワー脱臭
-------------------------------------	------------------------------------	--------------------------------------------

① **設定** 押す

<操作面 1 面目>

設定ボタン

② **次ページへ** 押す

<操作面 2 面目>

次ページへボタン

③ **オート機能** 押す

オート機能ボタン

④ **せいけつ** 押す

<操作面 3 面目>

せいけつボタン

プレ脱臭ボタン
 脱臭ボタン
 オートパワー脱臭ボタン

⑤ プレ脱臭 押す 押すたびに切り替わる 便座に座るまでの脱臭を自動で 「する」とき <input type="checkbox"/> 入 <input type="checkbox"/> 「しない」とき <input type="checkbox"/> 切 <input type="checkbox"/> プレ脱臭ボタン	⑤ 脱臭 押す 押すたびに切り替わる 便座に座ってからの脱臭を自動で 「する」とき <input type="checkbox"/> 入 <input type="checkbox"/> 「しない」とき <input type="checkbox"/> 切 <input type="checkbox"/> 脱臭ボタン	⑤ オートパワー脱臭 押す 押すたびに切り替わる 立ち上がってからパワー脱臭を自動で 「する」とき <input type="checkbox"/> 入 <input type="checkbox"/> 「しない」とき <input type="checkbox"/> 切 <input type="checkbox"/> オートパワー脱臭ボタン
-------------------------------------------------------------------------------------------------------------------------------------------------------------------------------------------	----------------------------------------------------------------------------------------------------------------------------------------------------------------------------------------	------------------------------------------------------------------------------------------------------------------------------------------------------------------------------------------------------

いろいろな使いかた

オート機能

ライト

便器内を照らすライトを
使う/使わない

便器内LED

きれいサインを
光らせる/光らせない

きれいサイン

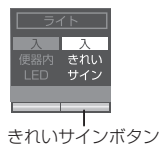
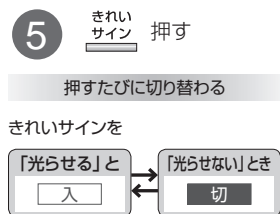
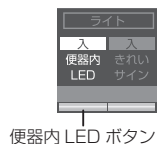
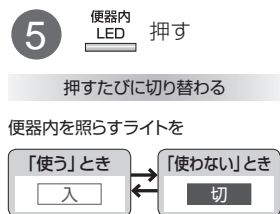
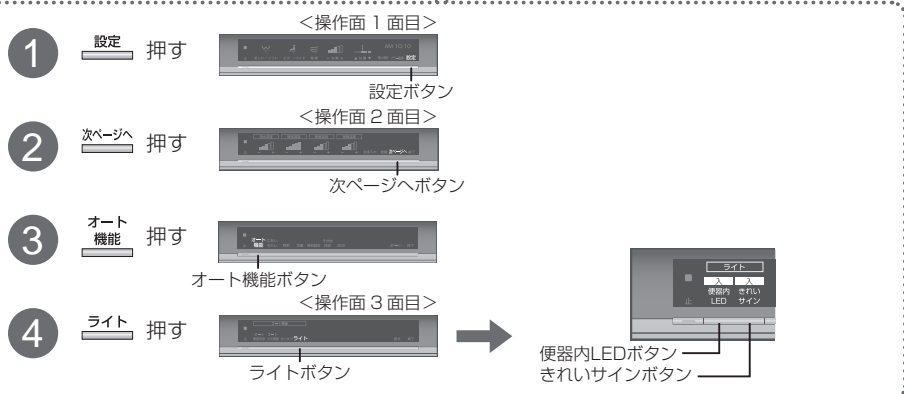

においきれい

においきれい

においきれいを
する/しない

においきれいを
よく使う時間帯に自動でする/常にする

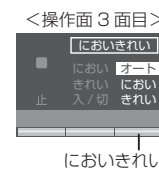
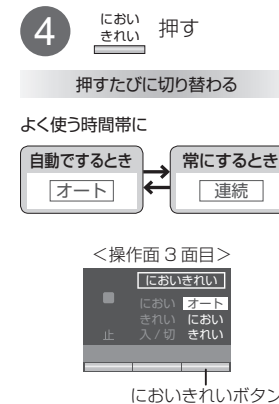
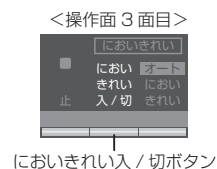
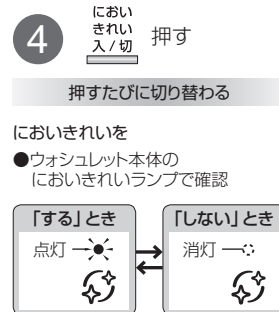
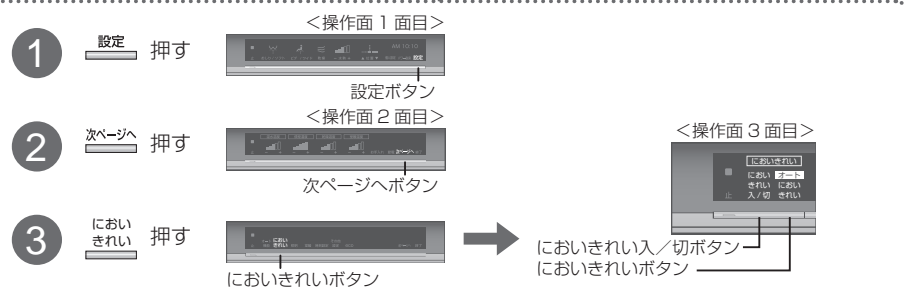

使いかた

いろいろな使いかた

その他設定

便器の水たまり面を
下げる
(水の跳ね返り低減や
検便のときなど)
水面下げる

便器とウォシュレットの水を
一定の間隔で自動で流す
凍結防止

電子音を
鳴らす/鳴らさない
電子音

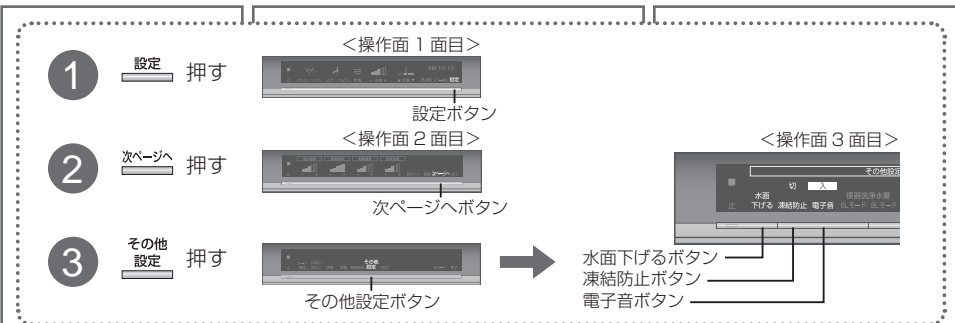

4 **水面下げる** 押す
便器内の水が流れて
低い水位でたまる

水面下げるボタン

<設定完了>

<「入」に設定する場合>
設定すると約10分間隔で便器洗浄して
凍結を防止します。

4 **凍結防止** 押す

5 **はい** 押す

<設定完了>

4 **電子音** 押す

押すたびに切り替わる

電子音を

「鳴らす」とき 「鳴らさない」とき

電子音ボタン

お知らせ

- 検便時に使用する
ときは「オート便
器洗浄」を「切」に
してください。
(P.30)
- 便器洗浄すると、
通常の水面の高さ
に戻ります。
水面を下げて使
いたい場合に、都度
設定してください。

<「切」に設定する場合>
凍結防止 を押して
「切」に設定してください。

汚物が流れにくいとき
便器洗浄水量6Lモード

汚物が流れにくいとき
便器洗浄水量8Lモード

「故障かな?と思ったら」の「汚物がきれいに流れない」(P.60、61)の内容をご確認のうえ、必要な場合のみ設定を行ってください。

「便器洗浄水量8Lモード」に設定している場合は、
8Lモードの設定を解除してから行ってください。

「便器洗浄水量6Lモード」に設定している場合は、
6Lモードの設定を解除してから行ってください。

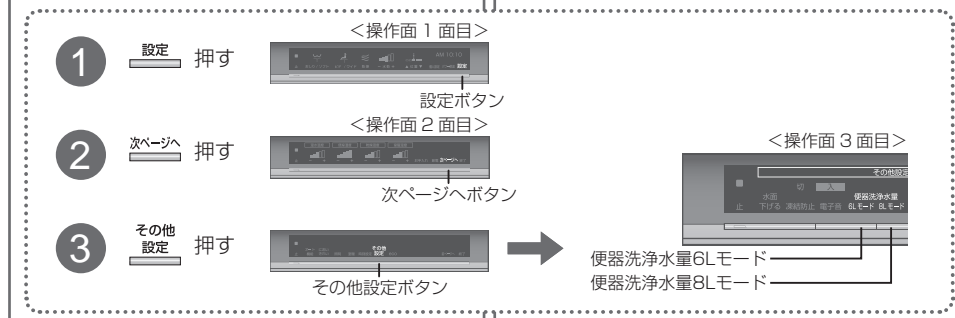

4 **6Lモード** 押す

押すたびに切り替わる

便器洗浄水量を6 Lに変更

「する」とき 「しない」とき

「ピッ」 「ピーッ」

床排水の場合は洗浄水量が、
大3.8 L/小3.0 L
→大6.0 L/小5.0 Lになります。
(壁排水の場合は、大4.8 L/小3.4 L
→大6.0 L/小5.0 Lになります。)

便器洗浄水量 6Lモードボタン

4 **8Lモード** 押す

押すたびに切り替わる

便器洗浄水量を8 Lに変更

「する」とき 「しない」とき

「ピッ」 「ピーッ」

床排水の場合は洗浄水量が、
大3.8 L/小3.0 L
→大8.0 L/小6.0 Lになります。
(壁排水の場合は、大4.8 L/小3.4 L
→大8.0 L/小6.0 Lになります。)

便器洗浄水量 8Lモードボタン

使いかた

個人設定

個人設定を
する/しない

個人のお好みの洗浄位置などを
登録する

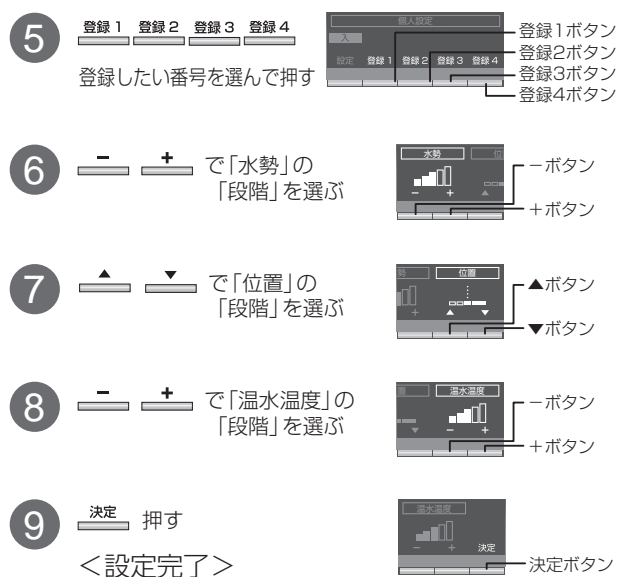
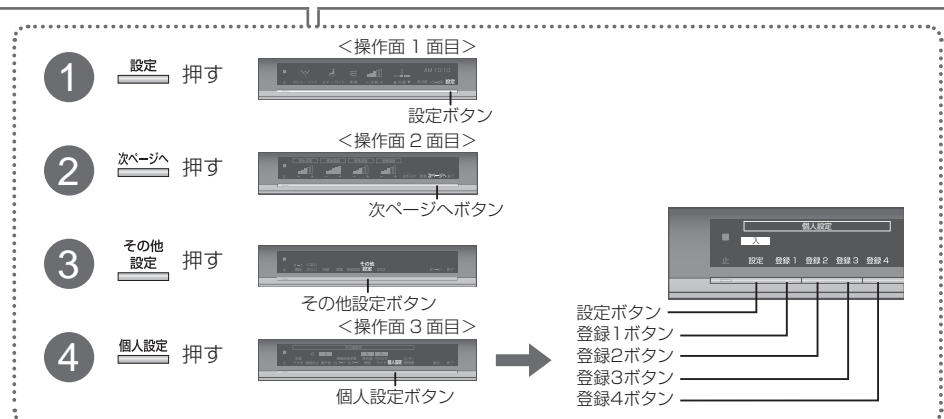

入室時に便ふたの開くタイミングなどを
変更することができます

人体検知センサーの検知距離

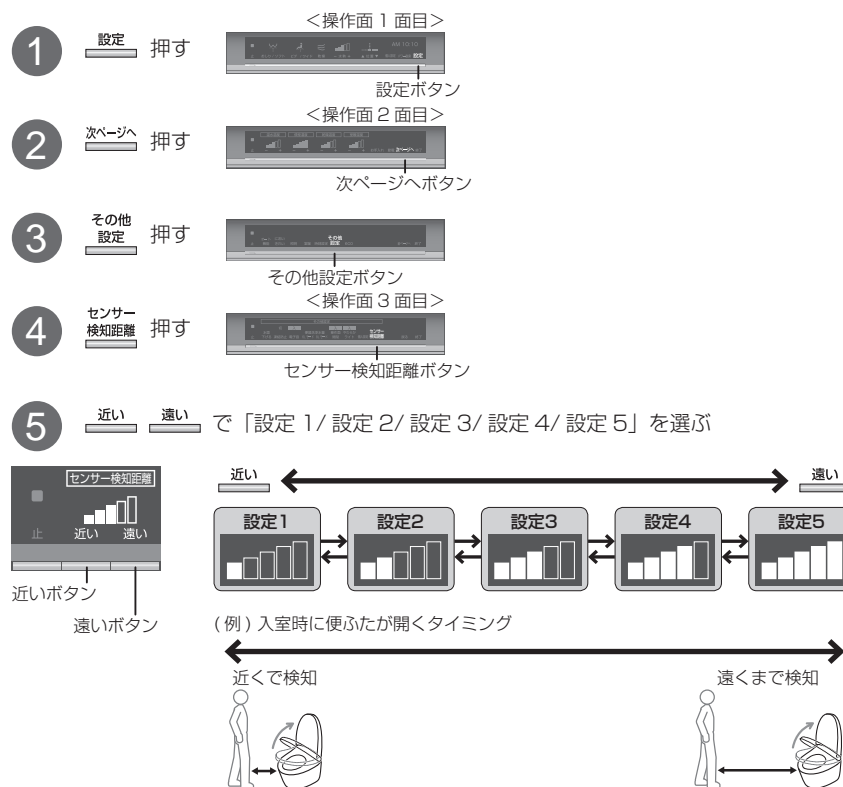

いろいろな使いかた

その他設定

自動で開閉 する/しない リモコン操作面

リモコン下側のライトを 使う/使わない やわらかライト

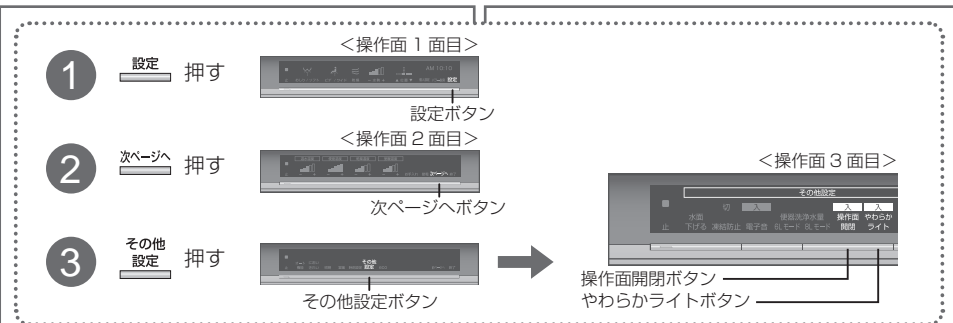

4 操作面開閉 押す

押すたびに切り替わる

自動で開閉

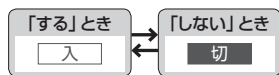

操作面開閉ボタン

4 やわらかライト 押す

押すたびに切り替わる

リモコン下側のライトを

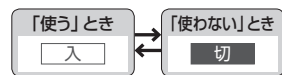

やわらかライトボタン

時刻設定

おまかせ eco モード

現在時刻を設定する 時刻設定

「スーパーおまかせ節電」「オートふた開閉」 「オート便器洗浄」を 「入」に設定する おまかせecoモード

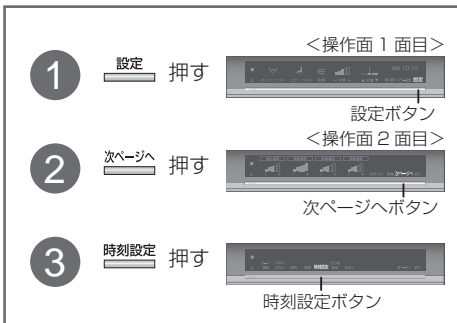

4 セット 押す



5 時 分 押して時刻を合わせる

6 セット 押す

<設定完了>

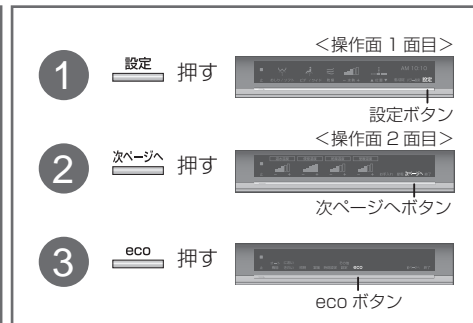

4 eco 押す

押すたびに切り替わる

「スーパーおまかせ節電」
「オートふた開閉」「オート便器洗浄」を

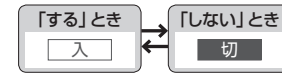

<「切」に設定する場合>
・おまかせecoモードを「入」にする前の
それぞれの設定に戻ります。

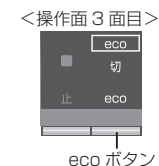

eco ボタン

電源プラグ (目安: 月に1回)

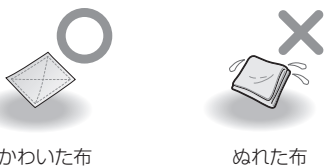

かわいた布

めれた布

1 電源プラグを抜き、
かわいた布でふく

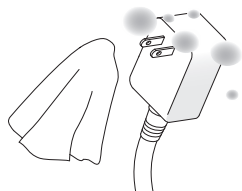

2 電源プラグを差し込み、
作動確認をする
(電源プラグについて→P.12 ※1)

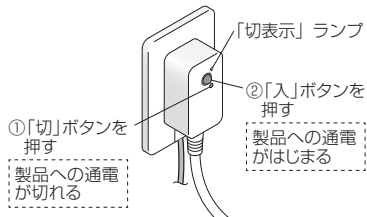

「切表示」ランプが、
①で点灯、②で消灯すれば正常です。

警告

- 電源プラグの刃などについたほりきは、定期的に取り除く
 - プラグを抜き、かわいた布でふいてください。
- 根元まで差し込む
- 抜くときは、電源プラグ本体を持つ
 - コードを引っ張ると、プラグやコードが傷みます。

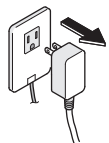

警告

- お手入れや点検のときは、必ず電源プラグをコンセントから抜く (感電や誤作動による故障の原因)

お手入れの際は
安全のため
電源プラグを
抜いてください。 ※1 ※2



プラスチック部品には、
かわいた布やトイレット
ペーパーを使わないで
ください。
(傷つきの原因)

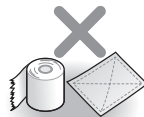

- ※1 「ノズルそうじ」「便器そうじ」「お掃除ミスト」使用時は除く
- ※2 電源プラグを差し込んで約20秒間は便ふたが自動で開きません(準備運転中のため)。リモコンで操作してください。

ウォシュレット本体 (ふだん)

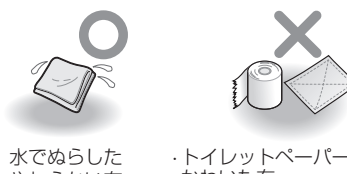

水でぬらした
やわらかい布

・トイレットペーパー
・かわいた布
・ナイロンたわし(傷つきの原因)

1 電源プラグを抜き、
水でぬらしたやわらかい布をよくしぼって、ふく

- 汚れがひどいときは
 - ・うすめた台所用中性洗剤をふくませたやわらかい布でふいてから、水ぶきする



2 電源プラグを差し込む
・「運転」ランプが点灯する

お願い

- ウォシュレットは電気製品です。内部に水が入ったり、洗剤がウォシュレット本体と便器のすき間に残らないよう、気をつけてください。温風吹出口やノズルまわりにあるカバーなどに直接洗剤を入れないでください。(プラスチックを傷めたり、故障の原因)
- トイレ用洗剤で便器を掃除するときは、3分以内に洗い流し、便座・便ふたは開けたままにしておいてください。
 - 便器に残った洗剤はふき取ってください。
(洗剤の気化ガスがウォシュレット本体内に入ることによる、故障の原因)
<「便ふた閉止後洗浄モード」(P.30、31)を「入」にしている場合> (P.9)
- 温風吹出口やノズルまわりにあるカバーは、無理な力で押ししたり引っ張ったりしないでください。(破損や故障の原因)
- 便座裏面や便座クッションなども、水でぬらしたやわらかい布をよくしぼってふいてください。(汚れ付着などによる変色の原因)
- 便座の上に水滴が残らないようにふいてください。(着座センサーの誤作動の原因)

お掃除ミスト (ふだん)

きれいな除菌水のミストで汚れを浮かせてお手入れすることができます。
便器内と便座裏の先端付近にきれいな除菌水のミストをかけます。
便座裏は、ミストをかけた都度やわらかい布でふき取ってください。
その後、便器のお手入れをしてください。(P.46)

「お掃除ミスト」

- ① **設定** 押す <操作面1面目>
- ② **お手入れ** 押す <操作面2面目>
- ③ **お掃除ミスト** 押す <操作面3面目>

お手入れ 便器

便器 (ふだん)



- ・掃除用スポンジ
- ・ブラシ
- ・トイレ用 中性洗剤



- ・業務用の強酸性/強アルカリ性洗剤
- ・研磨剤入りの洗剤
- ・フッ素系洗剤
- ・フッ化水素・フッ化アンモニウムを含む
- ・撥水性洗剤
- ・金属ブラシ
- ・研磨剤入りのナイロンたわし

- 1** 電源プラグを抜き、掃除用スポンジ・ブラシなどでお手入れする
■便器の水面を下げお手入れすることができます。
 (電源プラグを差し込んでください。)



「便器そうじ」

① **設定** 押す <操作面1面目>

② **お手入れ** 押す <操作面2面目>

③ **便器そうじ** 押す <操作面3面目>

・便器に水が流れて排水されたのち、約50秒間水面が下がる
 便器内のそうじをしてください。

・便器の水が排水され、もとの水位に戻る

●途中で止めたいとき

止 押す

■便器が詰まったときは

- ・市販の詰まり除去用の器具 (商品名: ラバーカップ洋式など) を使う
- ・水位が便器の上面近くまである場合は、手動ポンプなどを使用し便器上面より10 cm以上下げる (ラバーカップ洋式など使用時に汚水があふれて室内浸水の原因)

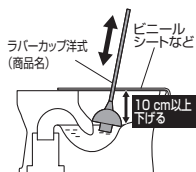

■床が汚れたときは

- ・よくしぼったぞうきんでふき取る (床にシミを作ったり、腐らせたりするおそれ)
- ・立って小用したときの跳ね返りは座ってすることで軽減できます。

- 2** 電源プラグを差し込む
 ・「運転」ランプが点灯する

お願い

- ウォシュレット本体や、ウォシュレット本体と便器のすき間に、水がかからないよう気をつけてください。(室内浸水の原因)
- 撥水性や防汚性のある洗剤・表面コート剤などは使用しないでください。陶器表面を傷めることはありませんが、洗剤やコート剤の成分が陶器表面を覆ってしまい、防汚効果が十分発揮できなくなります。

本体のすき間 (ウォシュレット本体と便器)

ウォシュレット本体と便器のすき間 (目安: 月に1回)

ウォシュレット本体をお掃除リフトボタンで持ち上げて、便器とのすき間をお手入れできます。



水でぬらした
やわらかい布

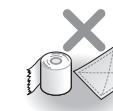

トイレトーパーなど
(傷つきの原因)

- 1** 電源プラグを抜き、便座・便ふたを開ける



- 2** お掃除リフトボタンを押す
 ・ウォシュレット本体の前側が上がる

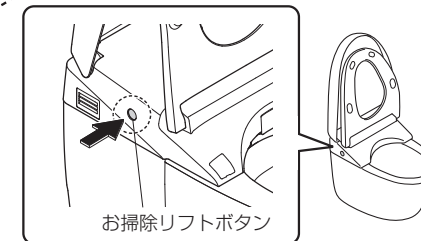

- 3** すき間のお手入れをする

- ・うすめた台所用中性洗剤をふくませたやわらかい布でふいてから、洗剤が残らないよう水ぶきする

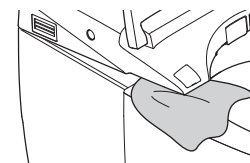

注意

- お掃除リフトでウォシュレット本体が上がった状態で使用しない
- お掃除リフトでウォシュレット本体を下げるときは、本体と便器のすき間に指を入れない

お願い

- 直接スプレー式洗剤や水をかけないでください。
- ウォシュレット本体を上げたまま、便座・便ふたを無理に動かさないでください。

- 4** 便座を閉じて、ウォシュレット本体を「カチッ」と音がしなくなるまでしっかり押し下げる

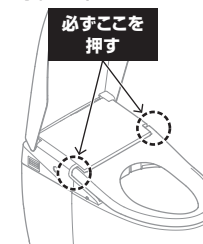

必ずここを
押す

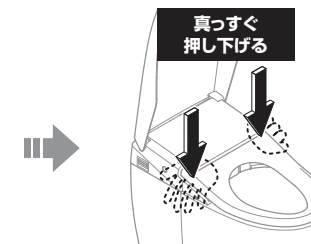

真っすぐ
押し下げる

※最大6回「カチッ」と音がします。

- 5** 電源プラグを差し込む
 ・「運転」ランプが点灯する

お手入れ

本体のすき間(ウォシュレット本体と便ふた)

ウォシュレット本体と便ふたのすき間 (目安：月に1回)

便ふたを取りはずして、
すみずみまでお手入れができます。

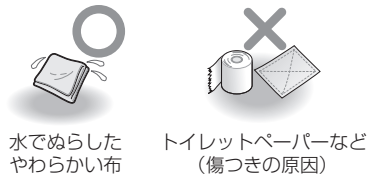

1 電源プラグを抜き、 便ふたを取りはずす

便ふたを少し手前に傾ける

- ↓
- ①: 便ふたを外側に広げ
- ↓
- ②: ヒンジ部を凸部からはずし引き上げる
- ↓
- ③: 便ふたをはずす

2 水でぬらしたやわらかい布を よくしぼって、ふく

3 便ふたを取り付ける

- ④: ピンとヒンジ部を合わせる
- ↓
- 便ふたを少し手前に傾ける
- ↓
- ⑤: 便ふたを外側に広げながら
- ↓
- ⑥: ヒンジ部を凸部に合わせ取り付ける
※指をはさまないように注意してください。

4 電源プラグを差し込み、 便ふたを開閉して 取り付けを確認する

・「運転」ランプが点灯する

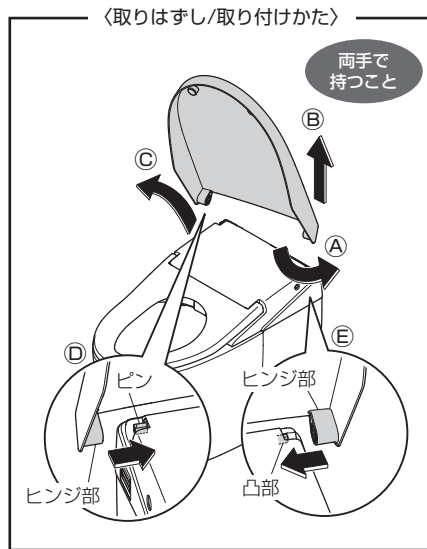

ノズル

脱臭フィルター

ノズル (目安：月に1回)

<汚れが気になるとき(ノズルそうじ)>

1 ノズルを出す

- ① **設定** 押す <操作面1画面目>
- ② **お手入れ** 押す <操作面2画面目>
- ③ **ノズル
そうじ** 押す <操作面3画面目>
- ・ノズルが出て掃除のための水が出る
- ・約5分後に自動で戻る

2 やわらかい布で水ぶきする

- ・ノズルを無理に引っ張ったり、押し込んだり、
押さえつけたりしない(破損や故障の原因)

3 **止** 押す

- ・ノズルが戻る

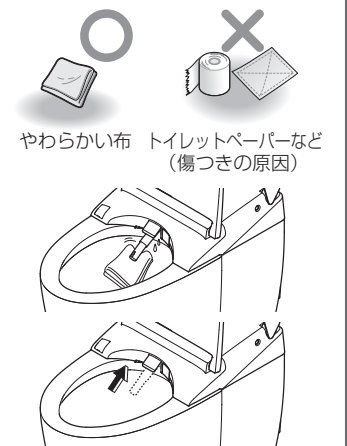

脱臭フィルター (目安：月に1回)

1 電源プラグを抜く

2 脱臭フィルターの つまみを持ち、 手前に引き出す

- ・無理に引っ張らない
(破損や故障の原因)
- ・脱臭フィルターは取り
はずせません。

3 歯ブラシなどで 掃除をする

4 脱臭フィルターを 押し込む

- ・もとの位置まで確実に押
し込む

5 電源プラグを差し込む

- ・「運転」ランプが点灯する

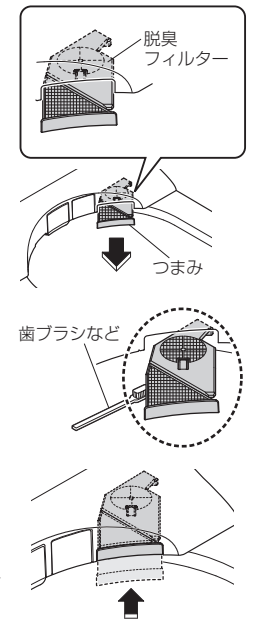

給水フィルター付 水抜栓 (目安：半年に1回)
 <水勢が弱くなったと思ったとき>

- 1** 止水栓または元栓を閉める (P.4)
 ・給水が止まる

注意

止水栓や元栓を開けたまま、給水フィルター付水抜栓を取りはずさない (水が噴き出す原因)

- 2** 押す
 ・給水管の圧抜き

- 3** 電源プラグを抜く

- 4** 便座・便ふたを開ける

- 5** カバーを開けて、給水フィルター付水抜栓を取りはずす
 ①カバーの切り欠き部に⊖ドライバーを差し込んで開ける

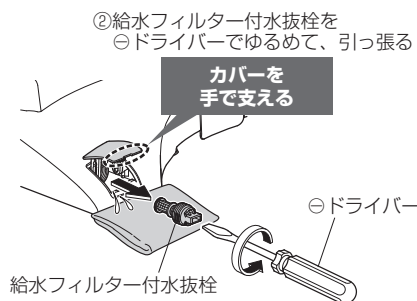
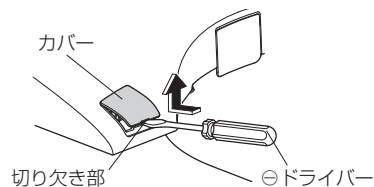

- 6** 歯ブラシなどで掃除をする
 ・給水フィルター付水抜栓取付穴のゴミも取り除く
 ・汚れ、目詰まりなどがひどい場合は、交換をおすすめします。(購入はP.71)

- 7** 給水フィルター付水抜栓を取り付け、カバーを閉める
 ①給水フィルター付水抜栓を押し込み、
 ⊖ドライバーで確実に締める



- 8** 電源プラグを差し込む
 ・「運転」ランプが点灯する

- 9** 止水栓または元栓を開ける (P.12)

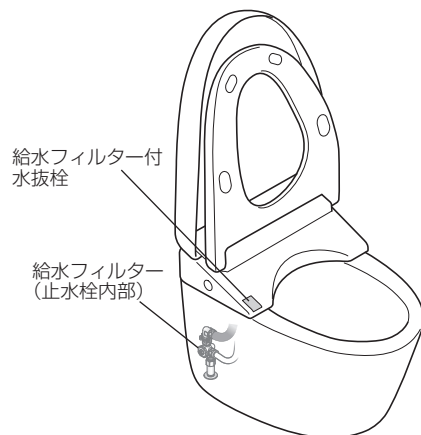

給水フィルター(便器) (目安：半年に1回)

- 1** すっきりパネル(左)を取りはずす



- 2** 止水栓または元栓を閉める (P.4)
 ・給水が止まる

注意

止水栓や元栓を開けたまま、給水フィルターを取りはずさない (水が噴き出す原因)

- 3** 必ず実施
 押す
 ・給水管の圧抜き (実施しないと、水が噴き出す原因になります。)

- 4** 電源プラグを抜き、給水フィルターのふたを開けて給水フィルターを取り出す
 ・開閉工具(付属)を使用する

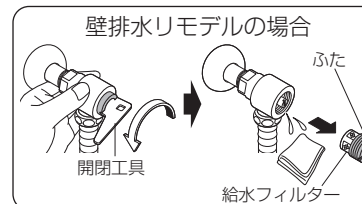
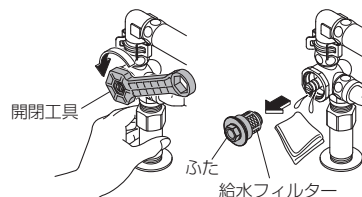

- 5** 給水フィルターをふたから取りはずし、歯ブラシなどで掃除する
 ・洗剤は使わない
 ・給水フィルターに無理な力を加えない (変形の原因)
 ・汚れ、目詰まりなどがひどい場合は、交換をおすすめします。(購入はP.71)

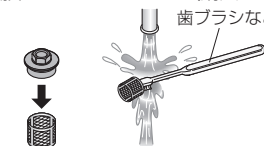

- 6** 給水フィルターをふたに取り付けたあと、ふたを開閉工具で締め付ける

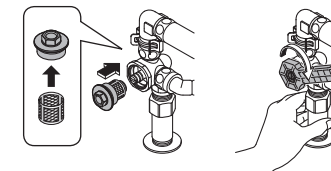

- 7** 止水栓または元栓を開ける (P.12)
 ・止水栓と配管接続部から水漏れがないか確認する

- 8** 開閉工具をもとに戻してすっきりパネル(左)を取り付ける
 ・すっきりパネル(左)は、便器上面と便器側面にあわせて、すき間がないように取り付ける

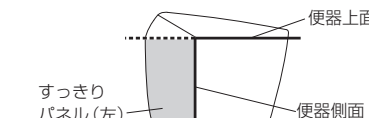

- 9** 電源プラグを差し込む
 ・「運転」ランプが点灯する

こんなときは

停電で水が流せないとき (断水していないとき)

■給水リング (オレンジ) と水ためリング (白) で便器の水を流すことができます。



給水リング (オレンジ)

水ためリング (白)

動画を見る
停電で水が流せないとき
<https://youtube.com/playlist?list=PL8IJONSGBXLAUfotp-0WDhqNRiv74mb5U>
 ※通信料がかかります。
 ※ご利用環境によって閲覧できない場合があります。



1 すっきりパネル (左) を取りはずす

2 便座・便ふたを開ける

3 給水リング (オレンジ) を操作して、便器に水を流す

①給水リング (オレンジ) を止まる位置まで引く ⇒ 水が流れ始める ⇒ ②給水リング (オレンジ) をはなす

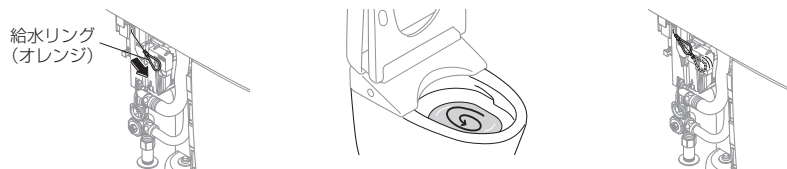

4 水ためリング (白) を操作して、便器の水たまり面上昇させ、便器の水を流す

①水ためリング (白) を止まる位置で引き続ける (便器の水たまり面が上昇します。) ⇒ 吐水口上面まで水をためる ⇒ ②水ためリング (白) をはなす (便器の水が流れ、水たまり面が下降します。)

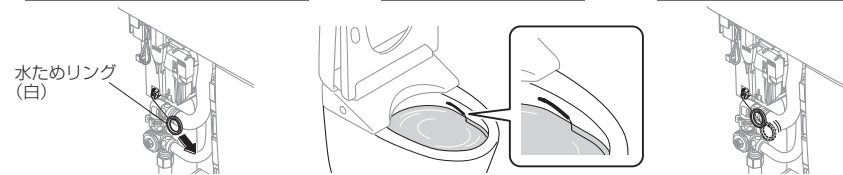

ご注意

・水ためリング (白) を引き続けると、便器の水があふれることがあります。

お願い

・水ためリング (白) をはなしても便器の水が流れない場合は、便器が詰まっている可能性があります。給水リング (オレンジ) を止まる位置まで引き、はなした後、便器の詰まりを取り除いてください。(P.46) (水があふれる可能性があるため)

必ず実施

5 便器の水が元の高さまで戻ったら、給水リング (オレンジ) を操作して、便器に流す水を止める。

お願い

・汚物がきれいに流れなかった場合は、もう一度手順③からやり直してください。

①給水リング (オレンジ) を止まる位置まで引く ⇒ ②給水リング (オレンジ) をはなす ⇒ ③便器の水が止まったことを確認

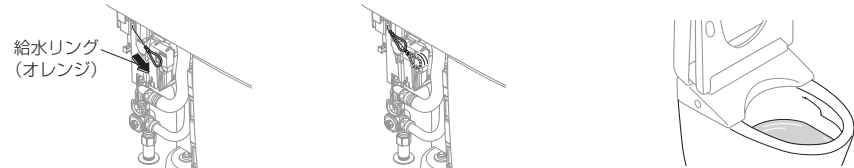

給水リング (オレンジ) を止まる位置まで引くことで、便器に水を「流す」と「止める」を切り替えています。必ず給水リング (オレンジ) を止まる位置まで引き、便器に流す水を止めてください。

6 すっきりパネル (左) を取り付ける

・すっきりパネル (左) は、便器上面と便器側面にあわせて、すき間が目立たないように取り付ける。

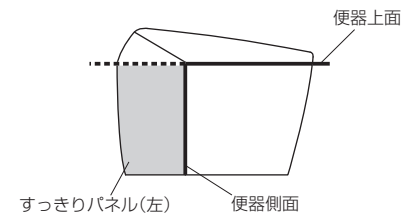

お願い

・停電が復帰したら、必ず大洗浄してください。(排水管に汚物が停滞する可能性があるため)
 ・バケツで便器の水を流すこともできます。(P.54)

こんなときは

断水で水が流せないとき

- 1 バケツで水を流す
(6～8 L程度)
- 2 流した後、水位が低くなったら
水をつぎ足す
(水位が上がらなくなるまで)
・においを防ぐため



お願い

- ・作業前に、「オート便器洗浄」を「切」にしてください。(P.30)
- ・断水が復帰したら、使用前に必ずお風呂やキッチンなど(本製品以外)で水を出して、給水管内の空気を抜いてください。(本製品に空気や異物が入り込むことによる故障の原因)
- ・その後、必ず大洗浄してください。
(排水管に汚物が停滞する可能性があるため)

動画を見る

断水時のトイレの使用

<http://su.toto.com/msf0004>

※通信料がかかります。

※ご利用環境によって閲覧できない場合があります。



リモコンで操作できないとき

■ウォシュレット右側面のボタンでも、便器洗浄できます。

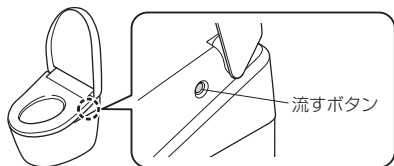

脱臭が弱くなったとき

脱臭フィルターを掃除してください。(P.49)
それでもにおいが気になるときは、脱臭カートリッジを交換してください。(購入はP.71)

- 1 電源プラグを抜く
- 2 ウォシュレット本体(右側)のルーバーを取りはずす

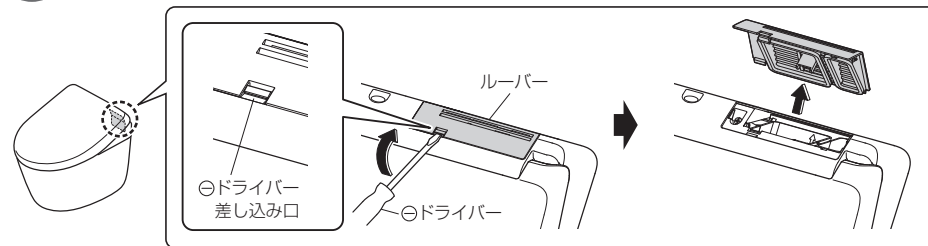

- 3 脱臭カートリッジを取りはずす

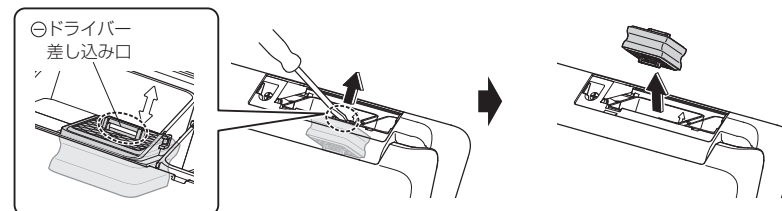

ご注意

- ・脱臭カートリッジの黒粉が手に付いたときは、すぐに手を洗ってください。(炎症を起こすおそれ)

- 4 新しい脱臭カートリッジとルーバーを取り付ける

- ・確実に奥まで押し込む

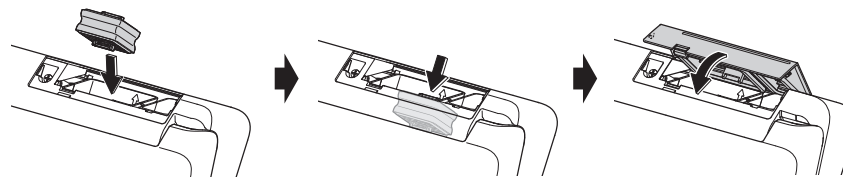

「カチッ」と音がするまで差し込む

- 5 電源プラグを差し込む

- ・「運転」ランプが点灯する

こんなときは

凍結予防をするとき

外気温が0℃以下になるときは、凍結予防を行ってください。

・便器の種類によって凍結予防のしかたが異なります。便器の種類に合わせて、作業してください。

お願い

- ・外気温が0℃以下になるときは、節電しないでください。(製品が破損するおそれ)
- ・周囲の温度が0℃以下にならないよう、トイレ内を暖めるか、凍結予防を行ってください。
- ・作業前に、「オート便器洗浄」(P.30)「オートふた開閉」(P.32)を「切」にしてください。

流動方式(ヒーター付便器・水抜併用方式以外)

便器とウォシュレットの水を、一定の間隔で自動で流して、凍結を予防する方法です。

■設定のしかた(P.38)

・リモコンで「凍結防止」を「入」にしてください。

凍結防止中は、次のように作動します。

- ・「運転」ランプが点滅する
- ・約10分間隔で便器洗浄(約4.8L)する
- ・約50mlの水が約5分間隔でノズル付近から出る(ノズルは収納したまま)

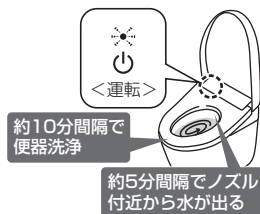

ヒーター付便器・水抜併用方式

1 水抜栓を操作して、給水を止める

お願い

- ・止水栓は開けたままにしておいてください。(製品内部の水が抜けずに凍結破損するおそれ)



2 押す

- ・給水管の圧抜き

3 電源プラグを抜く

4 配管の水を抜く

- ①便座・便ふたを開ける

- ②カバーの切り欠き部に⊖ドライバーを差し込んで開ける
- ③給水フィルター付水抜栓を⊖ドライバーでゆるめて、引っ張る



5 給水フィルター付水抜栓を取り付け、カバーを閉める

- ①給水フィルター付水抜栓を押し込み、
⊖ドライバーで確実に締める
- ②「カチッ」と音がするまで押し込む

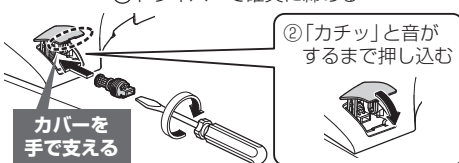

6 電源プラグを差し込む

- ・「運転」ランプが点灯する

7 すっきりパネル(右)を取りはずす

8 タンクの水を抜く

- ・すっきりパネル裏面のラベル「タンク内水抜き作業手順」参照

9 便座温度を「高」にする(P.20、21)

- ・保温のため、作業後は便座・便ふたを閉めておく

■再度ウォシュレットをお使いになるときは
・再通水が必要です。(右記)

お知らせ

- ・ヒーター付便器は室温が5℃以下になると自動でヒーターが入ります。
- ・凍結のおそれがないときは、ヒーター付便器の電源プラグを抜いておいてください。

長期間使わないとき

別荘などのトイレを長期間使わないときは、水抜きをしてください。

(タンク内の水が腐敗して皮膚の炎症などをおこす原因)(凍結して製品破損などをおこす原因)

お願い ・凍結の恐れがあるときは、凍結予防を行ってください。(左記)(製品が破損する恐れ)

ご注意 ・「お掃除リフト」(P.47)で本体が上がった状態で水抜きはしないでください。

水抜きのしかた

1 流動方式(ヒーター付便器・水抜併用方式以外)のとき

止水栓または元栓を閉める(P.4)

■ヒーター付便器・水抜併用方式のとき
水抜栓を操作して、給水を止める(P.56手順①)

お願い

- ・止水栓は開けたままにしておいてください。

2 ⑤流す大 を押してタンクの水を抜く※1

3 押す

- ・給水管の圧抜き

4 電源プラグを抜く

5 配管の水を抜く(P.56手順④⑤)

■凍結のおそれがあるときは

- ・便器のたまり水(封水)に不凍液を入れるなどして凍結しないようにしてください。(不凍液はそのまま流さず、使用前に回収し、廃棄処分してください。)

■再度ウォシュレットをお使いになるときは

- ・再通水が必要です。(下記)

再通水のしかた

1 止水栓または元栓を開ける(P.12)
または、水抜栓を操作して、給水する

- ・配管やウォシュレット本体から水漏れしていないことを確認する

2 電源プラグを抜いているときは
電源プラグをコンセントに差し込む

- ・「運転」ランプが点灯する

3 ①ノズルから水を出す

- (1)手または腕で着座センサー部(詳細はP.8を参照)に触れたまま、
- (2)リモコンの「おしり」ボタンを押して、ノズルから水を出す
・水は紙コップなどで受けてください。
- (3)手または腕を着座センサー部からはずす

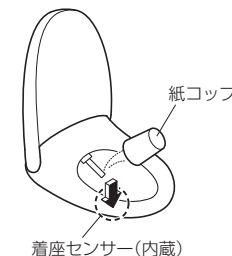

② ⑤流す大 を押す※1

- ・タンクに水がたまっていないときは、便器洗浄できません。その間はすべての操作をしないでください。(タンク給水中は、本体表示部のランプが点滅し、給水が完了すると点灯に変わります。)
- 給水完了まで80秒程度かかります。(給水圧などの使用条件によって左右されます。)

■残水が凍結して水が出ないとき

- ・トイレ内を暖め、お湯に浸した布で給水ホースと止水栓を温める

4 便器に水がたまってから、もう一度 ⑤流す大 を押す※1

※1 「便ふた閉止後洗浄モード」を「入」に設定しているとき、便ふたが閉まったあと便器洗浄します。

故障かな？と思ったら

まず、P.58～66の処置方法をお試しください。
それでも直らないときは、お求めの取付店・販売店またはTOTO メンテナンス(株) 修理受付センターにご相談ください。

次の場合は電源プラグを抜いて、TOTO メンテナンス(株) 修理受付センターへ連絡してください。

●**運転、便座、節電ランプが点滅している**



●**電子音が止まらない**

●**便座ランプが点滅している**



注意

❗ **水漏れが起きたら、止水栓を閉める**
＜床給水・壁給水の場合＞

(壁排水リモデルの場合 →P.4)

まず、ご確認ください

運転ランプが点灯していますか？

■電源プラグの切表示ランプが点灯していませんか？

→「入」ボタンを押す (ランプ消灯)

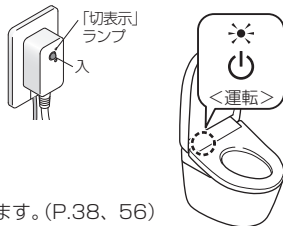

■「運転」ランプが点滅していませんか？

→「凍結防止」設定が「入」になっています。(P.38、56)

■配電盤のブレーカーが入っていますか？

→停電したり、ブレーカーが「切」になっていないか確認する

節電ランプが点灯していませんか？

■点灯中は節電中(P.24～27)のため、便座ヒーターが切れていることがあります。

リモコンで動きますか？

■リモコン液晶画面の表示がすべて消えていますか？

→リモコンの電源プラグが差し込まれているか確認する



■本体やリモコンの近くに金属物を置いていませんか？

→金属物を移動してください。

■リモコン液晶画面に「リモコンの設定が必要です。お取付店にご連絡ください。」と表示していますか？

→設定がされていません。お取付工事店にご連絡ください。

こんなとき

ご確認ください

参照ページ

ノズル(洗浄水)が出ない	●冬場など気温が低いときは、お湯を出す準備のためリモコンのボタンを押してからノズルが出てくるまで時間がかかる場合があります。	—		
	●約2時間以上連続して座っていませんか？(安全のため、操作できなくなりませう。)	→一度便座を立ち、再度お使いください。	—	
	●他で水を使用していたり、断水などにより給水圧が大きく減少すると安全のため機能が停止することがあります。	→電源プラグを抜き、約10秒後に再度差し込んでください。 同じ現象を繰り返すとき→故障の可能性が有ります。 TOTOメンテナンス(株)修理受付センターへ連絡してください。	67	
	●便座に座るとき、着座センサー部に便座カバーや洋服などがかかっていますか。または、着座センサー部に触れずに座っていませんか。	→着座センサーの位置を確認して、肌が直接触れるように座ってください。	8	
ノズルは出るが洗浄水が出ない/洗浄水の勢いが弱い	●便座・便ふたカバー、幼児用便座などを使っていますか？	→カバーは、はずしてください。 幼児用便座や、やわらか補高便座は、使うたびにはずしてください。	9	
	●「ノズルきれい」ボタンを押していませんか？	・「ノズルきれい」ボタンを押したときは、ノズル付近からきれい除菌水が出て、ノズルを洗浄します。 →ノズルを出してお手入れしたいときは「ノズルそうじ」をしてください。	49	
	●断水していませんか？	→「止」ボタンを押す、断水が終わるのを待ってください。	—	
洗浄水が冷たい	●止水栓が閉まっていますか？	→止水栓を全開にしてください。	12	
	●給水フィルター付水抜栓にゴミが詰まっていますか？	→フィルターを掃除してください。	50	
	●水勢の設定が弱くなっていませんか？		18	
途中で止まる	●温水温度の設定が「切」または低くなっていませんか？	●給水温度やトイレ室温が低い場合、吐水ははじめの温水温度が低いことがあります。	20,21	
	●おしり・おしりソフト・ビデ・ワイドビデ洗浄は約5分間連続使用すると自動で止まります。	●着座センサーが検知しにくくなっていませんか？	→途中で腰を浮かせたり、便座の左よりに座ると、着座センサーが検知しにくくなり途中で止まる場合があります。	—
ノズルから勝手に水が出る	●ウォシュレット本体表示部の「運転」ランプ(緑色)が点滅していませんか？	・「凍結防止(流動方式)」設定が「入」になっています。 (ノズル付近から約5分間隔、便器から約10分間隔で水を流します。)	38,56	
	●便座に座ると、お湯を出す準備のために数秒間水が出ます。	●きれいなサインがサイクル点灯していませんか？	・「ノズルきれい」がはたらき、ノズルを洗浄しています。	— 15
ノズル付近から勝手に水が出る	●「においきれい」が「入」のときは、内部の部品を洗浄するため水が出る場合があります。		—	
温風乾燥の温度が低い	●乾燥温度の設定が低くなっていませんか？		20,21	
途中で止まる	●約10分間連続使用すると自動で止まります。	●着座センサーが検知しにくくなっていませんか？	→途中で腰を浮かせたり、便座の左よりに座ると、着座センサーが検知しにくくなり途中で止まる場合があります。	— 8

おしり・ビデ洗浄・ノズル

温風乾燥

必要なとき

故障かな？と思ったら

こんなとき	ご確認ください	参照ページ
便器洗浄しない	●止水栓が全開になっていますか？	12
	●停電していませんか？ →給水リング(オレンジ)と水ためリング(白)で便器洗浄できます。	52,53
	●断水していませんか？ →バケツで水を流してください。	54
ボタンを押しても便器洗浄しない	●ウォシュレット本体表示部のランプが点滅していませんか？ ・タンク給水中です。給水完了まで1分程度かかります。 (給水圧などの使用条件によって左右されます。)	—
自動で便器洗浄しない/ タイミングが遅い/ (オート便器洗浄)	●「オート便器洗浄」が「切」になっていませんか？ →「入」にしてください。	30
	●「入」の場合でも、次のときは、「オート便器洗浄」を行いません。 ・便器洗浄後の約60秒間 →約60秒経過後、リモコンで便器洗浄してください。	19
	・便座に座る時間が約6秒未満のとき →リモコンで便器洗浄してください。	19
	・立って使用したとき →トイレ室内から出て、最大約20秒後に水が流れます。	—
	→「便ふた閉止後洗浄モード」を「入」に設定している場合は、トイレ室内から出て、約30秒後に便座・便ふたが開まったあと、便器洗浄します。	—
	●便座に座るとき、着座センサー部に便座カバーや洋服などがかかっていますか。または、着座センサー部に触れずに座っていませんか。 →着座センサーの位置を確認して、肌が直接触れるように座ってください。	8
●「オート便器洗浄」のタイミングは、変更できます。	30	
勝手に便器洗浄する	●「オート便器洗浄」が「入」になっていませんか？ →「切」に変更することもできます。	30
	●着座センサーが検知しにくくなっていませんか？ →途中で腰を浮かせたり、便座の左よりに座ると、着座センサーが検知しにくくなり使用中に便器洗浄することがあります。	8
	●次の場合は、トイレのレイアウトなどにより、小洗浄することがあります。 ・便座・便ふたが開いている状態で、便器の前に立ったり、通過したりしたとき ・「オートふた開閉」の「開きかた」の設定が「便座・便ふた」のとき	— 33
●ウォシュレット本体表示部の「運転」ランプ(緑色)が点滅していませんか？ ・「凍結防止(流動方式)」設定が「入」になっています。 (ノズル付近から約5分間隔、便器から約10分間隔で水を流します。)	38,56	
汚物がきれいに流れない	●止水栓が全開になっていますか？	12
	●給水フィルターが詰まっていますか？ →フィルターを掃除してください。	51
	●トイレ以外で水を使っていますか？ →他を止めてから、便器洗浄してください。	—
	●大・小のボタンを使いわけることができます。 ・大洗浄：大用時(トイレトペーパーはシングル 5 mまで)や トイレトペーパー(シングル 10 mまで)を流すとき ・小洗浄：小用時やトイレトペーパー(シングル 3 mまで)を流すとき	19
	●汚物の種類(軽い、やわらかい、粘っこい)によっては、流れにくいことがあります。 →もう一度便器洗浄してください。洗浄水で洗い流せないときは、掃除用スポンジ・ブラシなどで掃除してください。	46

便器洗浄

こんなとき	ご確認ください	参照ページ
汚物がきれいに流れない	●タンク給水中は便器洗浄できません。 →ウォシュレット本体表示部の「運転」ランプが点灯し、給水が完了してから便器洗浄してください。	—
	●排水管の状況により、汚物が流れにくいことがあります。 →「便器洗浄水量6Lモード」または「便器洗浄水量8Lモード」に洗浄水量を変えると、改善されることがあります。	39
便器洗浄水量が変わった/ 便器洗浄時間が長い	●前回の便器洗浄から24時間以上経過している可能性があります。 →約24時間以上便器洗浄を行わなかった場合は、次回の便器洗浄のみ(大・小のいずれの場合も)自動で便器洗浄量を増やし、排水管内部に汚物が溜まっている場合などに排出しやすくなります。(排水管保護洗浄) このとき、便器洗浄の時間が通常より長くなります。	—
便器洗浄したあとに便器内に水が少量流れる	●他で水を使用していたり、断水などにより給水圧が大きく減少すると、便器水たまり面の高さを戻すために水を補給します。 ・同じ現象を繰り返すとき→故障の可能性があります。 TOTOメンテナンス(株)修理受付センターへ連絡してください。	67
便器の水が止まらない	●停電時便器洗浄用の給水を止めましたか？ →給水リング(オレンジ)を引っ張って給水を止めてください。	53
バリウムがきれいに流れない	●バリウムなどの水より比重が大きいものは、流れにくいことがあります。 →もう一度便器洗浄してください。洗浄水で流せないときは、掃除用スポンジ・ブラシなどで掃除してください。	46
便器ボウル面に洗い残りがあ	●便器ボウル面に油などの見えない汚れが付いている可能性があります。 →トイレ用中性洗剤(研磨剤なし)で掃除してください。	46
給水リング(オレンジ)と水ためリング(白)で便器洗浄しない	●給水リング(オレンジ)を引っ張りましたか？ →給水リング(オレンジ)を引っ張って給水を開始してください。	52
	●水ためが十分でない可能性があります。 →便器の水が吐水口上面にたまるまで水ためリング(白)を引っ張り続けてください。	52
自動で便ふたが開かない	●「オートふた開閉」が「切」になっていませんか？→「入」にしてください。	32
	●「入」の場合でも、便座・便ふたを閉じてから約15秒間オートふた開閉を行いません。 ・便ふたをリモコンや手で閉じたとき (使い勝手を考慮して、便ふたが閉じてから次に開くまでの時間を設けています。) →いったんトイレの外に出て、約15秒以上たってから便器に近づくか、リモコンで開閉してください。	19
	●「ふたが開くまでの時間」を「中間」・「長い」に設定していませんか？	33
自動で便ふたが閉まらない	●電源プラグを差し込んでから約20秒間は、自動で開きません。 →リモコンで開閉してください。	19
	●便座・便ふたカバーを取り付けていませんか？→カバーは、はずしてください。	9
	●「オート便器洗浄」などの機能がはたらいっている時は、人体検知センサーが検知しにくい場合があります。	—
	●人体検知センサーの検知距離を変更することができます。	41
自動で便ふたが閉まらない	●「オートふた開閉」が「切」になっていませんか？→「入」にしてください。	32
	●次の場合は約5分後に便ふたが開閉します。 ・便座に座らなかったとき ・便座に座る時間が約6秒未満のとき	—

便器洗浄

便座・便ふた(オートふた開閉)

必要なとき

故障かな？と思ったら

こんなとき	ご確認ください	参照ページ
便座・便ふた 勝手に開く	●人体検知センサーは、便器正面側のトイレのドアや壁を透過して人の動きを検知するため、トイレの外にいても「オートふた開閉」がはたらき、便ふたが開く場合があります。 →「オートふた開閉」を「切」に変更することもできます。 →センサーの検知距離を変更することができます。	32 41
	●トイレに小便器や洗面台が併設されていませんか？ →小便器などを使用の際に人体検知センサーが検知して便ふたが開閉することがあります。	—
	●便座きれいのミストをかける時は便ふたが開き、ミストが終了すると便ふたが閉まります。 →ミストをかけるときに便ふたを開かない設定に変更することができます。便ふたを開いてミストをかけるときと比べて十分な効果が発揮できない可能性があります。 <設定のしかた> 「便ふた開閉」ボタンと「水勢-」ボタンを同時に10秒以上押す。 10秒以上押すたびに設定が切り替わります。 ・ミストをかけるときに便ふたを開くとき「ピッ」 ↓ ↑ ・ミストをかけるときに便ふたを開かないとき「ピーッ」 <設定完了>	—
	●「オートふた開閉」が「入」になっていませんか？ →「切」に変更することもできます。	32
便ふたが勝手に閉まる	●「ふたが閉まるまでの時間」を「短い」に設定していませんか？	32
	●便座に座るとき、着座センサー部に便座カバーや洋服などがかかっていますか。または、着座センサー部に触れずに座っていませんか。 →着座センサーの位置を確認して、肌が直接触れるように座ってください。	8
便座と便ふたが同時に開く	●「開きかた」の設定が「便座・便ふた」になっていませんか？	33
開くとき途中で止まる(閉まる)	●電源プラグを差し込んで最初が開くときに障害物があたると、次から途中で止まる(閉まる)ことがあります。 →障害物がない状態で電源プラグを抜き、約5秒後に差し込みなおし、リモコンの「便ふた開閉」ボタンを押してください。	12,19
便ふたが閉まらない	●機能の使用状況により便ふたが閉まる時間が異なる場合があります。	—
リモコンで開閉できない	●自動では開くとき→「リモコンで動きますか？」を確認してください。	58
	●自動でも開かないとき ・便ふたが正しく取り付いていない可能性があります。 →正しく取り付けてください。	48
	●インバータ照明下では誤検知する可能性があります。	—
便座・便ふた	●「便座」ランプが点滅していませんか？ →TOTOメンテナンス(株) 修理受付センターへ連絡してください。	67
	●便座温度の設定が「切」、または低くなっていませんか？ ●便座に座るまでの時間が短いときは温まっていない場合があります。	20,21 14
	●節電中になっていませんか？ ・ウォシュレット本体表示部の「節電」ランプが点灯している場合は、節電が設定されています。節電がはたらいているときは、便座ヒーターが「切」になります。 便座に近く、または便座に座ると一時的に便座ヒーターが入り、約60秒で設定温度になります。 →節電が「入」になっている場合は、「切」に変更することもできます。	25
		26,27

こんなとき	ご確認ください	参照ページ	
便座・便ふた	●便座が冷たい ・座ってから約20分以上たつと温度が下がり、約1時間以上たつと便座ヒーターが「切」になります。→一度便座を立ち、再度お使いください。	—	
	●便座・便ふたカバーを取り付けていませんか？ →カバーは、はずしてください。	9	
	●電子音が鳴っているときは、電源プラグを抜いて、TOTOメンテナンス(株) 修理受付センターへ連絡してください。	67	
勝手に便座・便ふたが閉まって便器洗浄する	●「便ふた閉止後洗浄モード」が「入」になっていませんか？	30	
便ふた閉止後洗浄モードが作動しない	●「便ふた閉止後洗浄モード」が「切」になっていませんか？ →「入」にしてください。	30	
	「便ふた閉止後洗浄モード」が「入」の場合 ●「オート便器洗浄」「オートふた開閉」の設定を確認してください。 ●「オート便器洗浄」が「入」の場合でも、次のときは「便ふた閉止後洗浄モード」を行いません。 ・便器洗浄後の約60秒間 →約60秒経過後、リモコンで便器洗浄してください。 ・便座に座る時間が約6秒未満のとき →リモコンで便器洗浄してください。 ・立って使用したとき →トイレ室内から出て、約30秒後に便座・便ふたが閉まったあと、便器洗浄します。	31 19 19 —	
	●「水が流れるまでの時間」を変更することで、便ふたが閉まるまでの時間を変更することができます。 (短い/標準/長い)	32	
	●設定温度(上限約25℃)より室温が高いと、作動しません。	22	
便ふたが閉まるまでの時間が早いまたは遅い	●「水が流れるまでの時間」を変更することで、便ふたが閉まるまでの時間を変更することができます。 (短い/標準/長い)	32	
作動しない	●設定温度(上限約25℃)より室温が高いと、作動しません。	22	
室内暖房	●タイマー室内暖房が作動しない	●リモコンの電源プラグを抜いたり、停電しませんでしたか？ ・交換すると、「タイマー室内暖房」が解除される場合があります。 →リモコンの現在時刻を合わせてから、もう一度設定してください。	13,23
節電	途中で止まる	●約12時間以上たつと、自動で止まります。(切り忘れ防止)	—
	節電ランプが点灯しない	●リモコンの電源プラグを抜いたり、停電しませんでしたか？ ・節電機能を「入」にしても、電源を入れるとウォシュレット本体表示部の「節電」ランプが消灯することがあります。 (設定は維持しており、約48時間以内に点灯します。)	—
	タイマー節電が作動しない	●リモコンの電源プラグを抜いたり、停電しませんでしたか？ ・電源が切れると、「タイマー節電」が解除される場合があります。 →リモコンの現在時刻を合わせてから、もう一度設定してください。	13,27
	スーパーおまかせ節電が作動しない	●使用状況を数日学習して節電するので、使用頻度によってはあまり節電しないことがあります。	—

必要なとき

故障かな？と思ったら

	こんなとき	ご確認ください	参照 ページ
脱臭	脱臭がきかない	<ul style="list-style-type: none"> ●「脱臭」が「切」になっていませんか？→「入」にしてください。 ●便座に座っても、作動音が聞こえないとき →着座センサー部に肌が触れるように座ってください。 ●便座に座ると、作動音が聞こえるとき→脱臭フィルターを掃除してください。 ●それでもにおいが気になるときは、脱臭カートリッジを交換してください。 	35 8 49 55
	異臭がする	<ul style="list-style-type: none"> ●市販の芳香剤や消臭剤などを使っていませんか？ ・ウォシュレットの脱臭効果が低下したり、異臭がすることがあります。 →芳香剤や消臭剤を取ってください。 ●それでもにおいが気になるときは、脱臭カートリッジを交換してください。 	55
	オートパワー脱臭が作動しない	<ul style="list-style-type: none"> ●「オートパワー脱臭」が「切」になっていませんか？→「入」にしてください。 ●便座から立ちあがって約10秒後に作動します。 	35 —
きれい	においきれいがはたらかない	<ul style="list-style-type: none"> ●「においきれい」が「切」になっていませんか？ →「入」にしてください。 ●「においきれい」の設定が「オート」のときは、トイレをあまり使わない時間帯に、においきれいが停止します。 →「連続」に設定すると、常に、においきれいを行います。 ●以下の場合、「においきれい」がはたらきません。 ・タイマー節電がはたらいている時間帯 （「タイマー節電」ランプ（緑色）のみ点灯） ・数日おきに、きれい除菌水で内部の部品を洗浄する約10分間 （「においきれい」ランプが点滅） 	37 37 —
	使わない時間帯でもにおいきれいがはたらく	<ul style="list-style-type: none"> ●「においきれい」は、トイレ入室時の気になるにおい（小用時のアンモニア臭）に作用します。 	—
	使わない時間帯でもにおいきれいがはたらく	<ul style="list-style-type: none"> ●「においきれい」の設定が「オート」のとき： ・使わない時間帯でも、便器に近づくと動作を開始します（約60分後に停止します）。 ・使用状況を数日学習してにおいきれいをするために、使わない時間帯でもはたらくことがあります。 ●「においきれい」の設定が「連続」のときは、トイレの使用状況に関わらず、常に、においきれいを行います。 	— 37
	プレミストアフターミストが出ない	<ul style="list-style-type: none"> ●「便器きれい」が「切」になっていませんか？ →「入」にしてください。 ●便座が開いているときは出ません。 ・「オートふた開閉」の「開きかた」の設定が「便座・便ふた」になっていませんか？ →「便ふた」に変更することができます。 ●前の人が退室してすぐに使用した場合、プレミスト・アフターミストしないことがあります。 	34 33 —
	便座きれいのミストが出ない	<ul style="list-style-type: none"> ●「便器きれい」が「切」の時は、「便座きれい」のミストもでません。 →「便器きれい」を「入」にしてください。 	34
便座裏全体にミストがかかっていない	<ul style="list-style-type: none"> ●「便座きれい」・「お掃除ミスト」は、小便がはねやすい便座裏の先端付近にミストをかけます。 	45	
プレミストが勝手に出る	<ul style="list-style-type: none"> ●人体検知センサーは、便器正面側のトイレのドアや壁を透過して人の動きを検知するため、トイレの外にいても「便器きれい」がはたらき、プレミストする場合があります。 →「便器きれい」を「切」に変更することもできます。 ●洗浄機能（おしり・ビデなど）を使用しない時間が約8時間になると、「便器きれい」がはたらき便器内にミストをかけます。 	34 —	

	こんなとき	ご確認ください	参照 ページ
ライト	便器内LEDきれいサインにおいきれいランプが点灯しない	<ul style="list-style-type: none"> ●「便器内LED」「きれいサイン」の設定が「切」になっていませんか？ →「入」にしてください。 ●「においきれい」ランプは、「タイマー節電」がはたらいている時間帯に消灯します。 	36 —
	配管接続部から水漏れする	<ul style="list-style-type: none"> ●接続部のナットがゆるんでいたら、モンキーレンチなどできつく締めてください。 →それでも止まらないときは、止水栓を閉め、修理を依頼してください。 	67
その他	操作中に途中で止まる	<ul style="list-style-type: none"> ●「ノズルそうじ」や「便器そうじ」のボタンを操作中に、リモコン操作面を閉めませんでしたか？ →リモコンの「開閉」ボタンを押して操作面を開き、ボタンを押し直してください。 ●リモコンの操作面が開閉中に、手で触れると、安全のため途中で止まる場合があります。 →リモコンの「開閉」ボタンを押してください。 	19 19
	使用時に水はね（おつり）がある	<ul style="list-style-type: none"> ●便器に臭気を遮断するための水たまりがあることが原因です。 →トイレットペーパーを浮かべておくと、多少は予防できます。 ●便器の水たまり面を下げて使用することができます。 	— 38
	水を流すと、床下から「ビシャピシャ」音がする	<ul style="list-style-type: none"> ●便器洗浄後に便器の水たまり（封水）を確保するための仕組みにより、排水管で音がする場合があります。 	—
	水を流すと、「ゴボッゴボッ」と音がする	<ul style="list-style-type: none"> ●水が汚物と一緒に流れるときに、空気も同時に引っ張られるために出る音です。 	—

故障かな?と思ったら

アフターサービス

その他

こんなとき	ご確認ください	参照ページ
ウォシュレット 本体から 音がする	入室したとき ●「便器きれい」が「入」のときは、便器内に汚れを付きにくくするためプレミストがはたらき、ミストをかける音がします。 →「切」に変更することもできます。	34
	洗浄機能(おしり・おしりソフト・ビデ)を使用しているとき ●洗浄水を出すときに、ポンプを動かす音がします。	—
	使用后、便器から離れるとき ●「オートパワー脱臭」が「入」のときは、便座から立ち上がり約60秒間、においを吸い込む力をアップするための音がします。 →「切」に変更することもできます。 ●「ノズルきれい」が「入」のときは、洗浄機能(おしり・ビデなど)を使用した場合に、ノズルを出してきれい除菌水で洗浄する音がします。 →「切」に変更することもできます。	35 34
	●「便器きれい」が「入」のときは、便座に座って使用した場合に、便器内にきれい除菌水のミストをかける音がします。 →「切」に変更することもできます。	34
	●「ノズルきれい」などがはたらいたあとに、ノズルを出して製品内部の残水を抜くための作動音がします。	—
	使用していないとき(夜間など) ●「ノズルきれい」または「便器きれい」が「入」のときは、約8時間洗浄機能(おしり・ビデなど)を使用しない場合に、次のような音がします。 「ノズルきれい」：きれい除菌水でノズルを洗浄する音 ：動作のあとにノズルを出して製品内部の残水を抜く音 「便器きれい」：便器内にきれい除菌水のミストをかける音や作動音 →「切」に変更することもできます。 ●「においきれい」が「入」のとき： ・使用状況を学習して運転するため、使用頻度によっては長時間運転していることがあります。(設定が「オート」のとき) ・数日おきに、内部の部品を洗浄するための音がします。 ●人体検知センサーは、便器正面側のトイレのドアや壁を透過して人の動きを検知するため、トイレの外にいても「オートふた開閉」や「便器きれい」がはたらき、便ふたが開いたり、プレミストする場合があります。 →「オートふた開閉」や「便器きれい」を「切」に変更することもできます。 →センサーの検知距離を変更することができます。 ●凍結による破損を予防するために、ノズルを出して製品内部の残水を抜く作動音がする場合があります。	34 — 32,34 41 —
	●小便に含まれるアンモニアによって黒いシミが発生場合があります。 →便器や床に跳ねた小便は、すぐにふき取ってください。	—
	●空気中に浮遊しているカビの胞子や細菌が便器に付いた汚れを栄養源にして繁殖したものです。 →トイレ用中性洗剤(研磨剤なし)で掃除してください。	—
	●湿度が高く、水温と室温の差が大きいときに結露が発生します。 →かわいた布でふき取ってください。 (防露便器でも室温と水温の差が15℃以上で室内の湿度が80%に達すると結露することがあります。)	—
	●止水栓が全開になっていますか?	12
●給水フィルター、給水フィルター付水抜栓が詰まっていますか? →フィルターを掃除してください。	50,51	
●給水止水時に配管内でウォーターハンマー(水撃作用)が発生しています。 →使用に支障がない程度に止水栓を閉め、水量を絞ってください。	—	
便器まわりに 黒いシミができる		
便器内側に黒色や ピンク色の汚れが 付く		
便器の表面に 水滴が付く		
タンクに水が たまるまでの 時間が長い		
便器洗浄後に ドンと音がする		

修理を依頼する前に、「故障かな?と思ったら」(P.58~66)をご確認ください。

■保証書(P.75に記載しています。)

- この説明書は保証書付です。必ず「取付店・販売店、お取付日」などの記入をお確かめになり保証書をよくお読みの上、大切に保管してください。
- 保証期間は、お取付日からウォシュレット部は1年間、便器部は2年間です。

■補修用性能部品の最低保有期間

- ウォシュレット一体形便器の補修用性能部品(※1)の最低保有期間は、製品の生産終了後10年です。
※1 機能維持に不可欠な部品で使用期間中に取り替えの必要が発生する可能性が大きいもの
- 補修用性能部品の保有期間が経過いたしますと修理できない場合があります。
保有期間内においても代替品(仕様・形状・材質などが異なる部品)での提供の場合がありますので、ご了承願います。

■部品交換について

- 無料修理により取りはずされた部品・製品はTOTO(株)の所有となります。

■保証期間中に修理を依頼されるとき

- もう一度説明書をよくお読みいただきご確認ください。なお異常のあるときにはお求めの取付店・販売店またはTOTOメンテナンス(株)修理受付センターに修理を依頼してください。保証書の記載内容により修理いたします。
- 修理を依頼されるときは必ず保証書をご提示ください。

連絡していただきたい内容

- ご住所、ご氏名、電話番号
- 製品名、品番(TCF...) →便ふたの裏をご覧ください。
- お取付日 →保証書をご覧ください。
- 訪問ご希望日

【お客様の個人情報のお取扱い】

お客様からお預りした個人情報は関連法令及び社内諸規定に基づき、慎重かつ適切にお取扱いします。詳しくはTOTO ホームページをご覧ください。

■保証期間経過後に修理を依頼されるとき

- お求めの取付店・販売店またはTOTO メンテナンス(株)修理受付センターにまずご相談ください。修理により製品の機能が維持できる場合には、ご要望により有料で修理します。

■延長保証制度(有料)について

延長保証料金やお申込み方法などの詳細は、同梱のご案内チラシまたはTOTOホームページをご覧ください。

- 一般家庭以外(事務所・店舗・病院など不特定多数の方が使用される場所)でのご使用の場合は、保証対象外のためお申込みできません。

TOTOホームページ <https://jp.toto.com>

延長保証制度に関するお問い合わせは、TOTO(株)延長保証事務局へお願いします。

TEL ☎ 0120-100514 受付時間：平日9:00~17:00(土・日・祝日・夏期休暇・年末年始を除く)

定期点検のおすすめ

- 逆流防止装置は必ず6年ごとに定期点検を行ってください。(水が逆流し、人体に影響を及ぼす原因になります。)機能部品は、お取付日より3年以上たったものは定期点検をおすすめします。なお、点検はTOTOメンテナンス(株)修理受付センターにご依頼ください。

お問い合わせ先

安心・信頼のTOTOメンテナンス(株)修理受付センターへ

ホームページ <https://www.tom-net.jp>

TEL ☎ 0120-1010-05

FAX ☎ 0120-1010-02

受付：年中無休 受付時間：8:00~19:00

訪問修理：年中無休(一部地域を除く) 営業時間：9:00~18:00

定期点検を行った日付を記入しておきましょう!

	日付
お取付日	
1回目点検日	
2回目点検日	
3回目点検日	

修理料金について【TOTOメンテナンス(株)修理受付センターにご依頼の場合】

修理により商品の機能が維持できる場合には、ご要望により有料にて修理をさせていただきます。

標準修理料金は **技術料** + **部品代** + **訪問料** で構成されています。

ただし、補修用性能部品の保有期間が経過している商品は、修理できない場合がございます。

必要なとき

重大事故防止のお願い

重大事故防止のためのお願い

温水洗浄便座は電気製品です

ご自宅の温水洗浄便座、
何年お使いですか？
故障していませんか？

長年のご使用や故障したままのご使用は、
電子・電気部品が劣化して発煙・発火などの恐れがあります。



温水洗浄便座を安全に使う3つのポイント

①

定期的な点検を
おすすめします。
まずは自分で
安全チェックを。

安心してご使用いただくため、定期的な点検(有料)をおすすめします。

②

リコール製品や
故障した製品は
使わない
でください。

発煙・発火などの原因になります。すぐに電源プラグを抜き、止水栓を閉めてご使用を中止してください。

③

長期間お使いの
製品は点検と
買い替えを
ご検討ください。

長期間(10年以上)ご使用の温水洗浄便座は買い替えをご検討ください。

温水洗浄便座 セルフ安全チェックポイント

- トイレが焦げ臭いなどいつもと違うにおいがする。
- 便座がときどき冷たい(節電中は除く)。
- 便座が異常に熱いときがある。
- お湯や温風が異常に熱い、または冷たいときがある。
- 便座のゴム足が外れている、ガタツキがある。
- 便座コードの発熱やねじれ、キズ、挟み込みがある。
- 便座にひびや割れがある。
- 操作部のシールがめくれたり、ひび割れたりしている。
- 電源プラグやコードの発熱や焦げ、変色がある。
- 製品や便器を伝って水漏れしている。
- 使うときだけ少量の水がたれて水漏れしている。

上記症状は、発煙・発火などの原因になります。すぐに電源プラグを抜き、止水栓を閉めてご使用を中止し、販売店、工事店またはメーカーへご連絡ください。

発行元: 一般社団法人
日本レストルーム工業会

<https://www.sanitary-net.com/>

トイレナビ



詳細はこちらをご覧ください

経済産業省

一般社団法人
リビングアメニティ協会

仕様

項目		AS2	
定格電源		交流100V 50/60Hz	
定格消費電力(ヒーター付便器の場合)		1375W(1415W)	
区分*1		瞬間式	
年間消費電力量*2		75kWh/年<94kWh/年>	
電源コード長さ		1.0m(漏電保護プラグ付)	
便器機能	便器洗浄水量	床排水 大3.8L、小3.0L 壁排水 大4.8L、小3.4L	
	給水方式	水道直結式/タンク貯水ポンプ加圧併用	
	洗浄方式	トルネード洗浄	
	サイズ	エロンゲート	
	凍結予防	流動方式 流動水量*3 29L/h ヒーター付 ヒーター容量 40W 便器方式 安全装置 温度ヒューズ 電源コード長さ 1.1m(コンセント付)	
ウォシュレット機能	洗浄装置	吐水量*4	おしり洗浄 約0.32~0.43L/min おしりソフト洗浄 約0.32~0.43L/min ビデ洗浄 約0.29~0.43L/min ワイドビデ洗浄 約0.35~0.43L/min
		吐水温度	温度調節範囲: 切、約30~40℃
		ヒーター容量	1200W
		安全装置	温度ヒューズ
	暖房便座	逆流防止装置	バキュームブレイカー、逆止弁
		表面温度	温度調節範囲: 切、約28~36℃(スーパーママかせ節電時: 切)
		ヒーター容量	500W
	脱臭装置	安全装置	温度ヒューズ
		方式	O ₃ 脱臭
		風量	標準モード: 約0.09m ³ /min、パワーモード: 約0.16m ³ /min
温風乾燥装置	消費電力	標準モード: 約1.6W、パワーモード: 約4.0W	
	温風温度*5	温度調節範囲: 約35~60℃	
	風量	約0.25m ³ /min	
においきれい	ヒーター容量	261W	
	安全装置	温度ヒューズ	
	風量	約0.04m ³ /min	
室内暖房装置	消費電力	約1.2W	
	暖房能力	室温+約10℃(ただし温度調節: 最高約25℃)	
	ヒーター容量	350W	
給水圧力	安全装置	温度ヒューズ 温度過昇防止器(自動復帰式/バイメタル)	
	風量	約0.32m ³ /min	
	ヒーター容量	350W	
給水温度	最低必要水圧: 0.05MPa(流動時 10L/min)、最高水圧: 0.75MPa(静止時)		
周囲使用温度	0~35℃		
製品寸法	0~40℃		
製品質量	幅386×奥行692×高さ512mm		
	約40.0kg(ウォシュレット部約6.0kg、便器部約34.0kg*6)		

*1 省エネ法(2012年度基準)の区分
*2 省エネ法(2012年度基準)に基づいた測定値、()内はタイマー節電機能を使用しない場合の年間消費電力量
*3 水圧により、流動水量は変動します。
*4 水圧0.2MPaのとき(流動時)
*5 温風吹出口付近における当社測定点の温度
*6 床排水、排水心200mmの便器の質量です。
●この製品は、日本国内専用製品です。

必要なとき

仕様

【ビルトインリモコン】

項目	内容
定格電源	交流100V 50/60Hz
定格消費電力	5W(リモコン動作時)

■抗菌 (※抗菌力は、抗菌加工された製品の表面に細菌が直接接触しないと発揮されません。)

抗菌効果	製品表面の細菌の増殖を抑制します。これはJIS Z 2801の抗菌性試験方法による試験をJNLA認定試験所で実施し、その結果がJIS Z 2801の抗菌効果の基準を満たしたものです。これにより感染防止、防汚、防カビ、防臭、ぬめり防止などの副次的効果を訴求するものではありません。			
	抗菌加工・抗菌加工部位は、下表の通りです。			
抗菌加工部位	抗菌加工		抗菌加工部位	
	便器タイプ	便器部	ウオシレット部	ウオシレット部
	セフィオンテクト*	○	○	暖房便座、便ふた、ノズル、リモコン(ボタン)
				便器ボウル・上面
抗菌剤の種類	便器部：無機系 ウオシレット部：無機系			
抗菌性能持続性	(一社)日本建材・住宅設備産業協会基準により確認			
安全性	(一社)日本建材・住宅設備産業協会基準により確認			
禁止事項	ウオシレット部：酸性、アルカリ性の洗剤は使用しないでください。			
取扱注意事項	抗菌力を発揮させるために、製品の表面はよく掃除された状態に保ってください。			

※ 陶器表面の凹凸を100万分の1mmのナノレベルでツルツルにし、汚れが付きにくく、落ちやすいTOTO独自の技術です。

交換部品/別売品

●仕様、品番などは、予告なく変更する場合があります。
希望小売価格などの詳細は、TOTO パーツショップをご確認ください。
<https://tom-parts.jp.toto.com>



交換部品

■給水フィルター(P.51)



品番 TH66435R

■給水フィルター付水抜栓(P.50)



品番 TCM9032

■便座クッション(P.11)



品番 TCM1792R

■便ふたクッション(P.11)



品番 TCM9027R

■脱臭カートリッジ(P.55)



品番 TCM9030

別売品

■らくらくリモコン

付属のリモコンとの併設が必要です。



品番 TCA337

■クッション(取付説明書付)

便ふたが窓枠・壁などに当たる場合の、当たり音軽減に。



品番 TCA301

TOTOメンテナンス(株)TOTOパーツセンター(裏表紙参照)でご購入の場合

■お届けについて
ご注文から2週間以内に宅配便でお届けします。
※ご注文が集中し、商品の品切れによりお届け日が遅れる場合があります。あらかじめご了承ください。またお届けが大幅に遅れる場合は、お届け予定日をご連絡いたします。

■お支払いについて
お届けした宅配業者に、商品代、送料、消費税相当額をお支払いください。送料につきましては、別途TOTOパーツセンターへお問い合わせください。

■返品・交換について
交換部品の不良などによる返品、交換については、商品到着後8日以内にTOTOパーツセンターまでご返送ください。送料はTOTOパーツセンターが負担し商品を送付させていただきます。お客様のご都合による返品、交換については、商品到着後8日以内にTOTOパーツセンターまでご返送ください。なお送料はお客様負担となりますのでご了承ください。お客様の元で、汚れたり破損した商品や、一度で使用になられた商品の返品、交換はいたしかねますので、あらかじめご了承ください。

製品の安全使用/ご愛用者登録

定期的な点検

製品の長期間の使用に伴い生ずる劣化(経年劣化)により、安全上支障が生じるおそれがあります。経年劣化による重大事故(火災、感電、やけど、けが、水漏れなど)を防止し、製品をより長く、安全・快適にお使いいただくために、お客さま自身による以下の点検を年1回以上実施いただきますようお願いいたします。不具合があったときは、お求めの取付店・販売店またはTOTO メンテナンス(株) 修理受付センターへご連絡ください。

製品の長期使用に関する本体表示について

1 本体への表示内容

経年劣化により危害の発生が高まるおそれがある事を注意喚起するために、以下の内容の表示をウォシュレット本体に行っています。

- 製造年(便ふたの裏面などに西暦4桁で表示しています。)
- 注意表記(便ふたの裏面などに下記の表記を表示しています。)

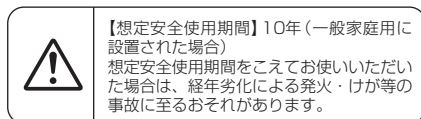

ご愛用者登録のお願い

未永くご愛用いただくためにお客様情報の登録をお願いいたします。

ご登録いただいたお客様情報は製品安全に関する大切なお知らせや、暮らしに役立つ情報の提供に使用させていただきます。なお、お客様の個人情報(当社プライバシーポリシーに基づいて適切に管理、取り扱いさせていただきます。詳細はTOTO ホームページをご覧ください。)

お手数ですがウォシュレット部(TCF***)と便器部(CS***)の両方の登録をお願いいたします。



登録のしかた

※複数台登録が可能です。

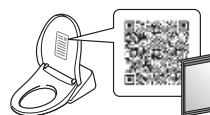

※表示位置は、機種により異なります。

スマートフォン・タブレット端末で登録される場合は、商品からアクセスし、画面の案内に従って登録してください。

※詳しくは、TOTO ホームページにアクセスし、お客様サポートの「製品のご登録」をご確認ください。 ※通信料はお客様負担となります。

パソコンで登録される場合は、TOTO ホームページにアクセスし、お客様サポートの「製品のご登録」より画面の案内に従って登録してください。

TOTOホームページ
<https://jp.toto.com>

登録に関するお問い合わせは、
TOTO(株) ご愛用者登録相談室 へお願いします。
TEL ☎. 0120-55-1172
受付時間: 平日9:00~17:00
(土・日・祝日・夏期休暇・年末年始を除く)

2 想定安全使用期間とは

一般家庭用に設置された温水洗浄便座において、標準的な使用条件の下で、適正な取り扱いで使用し、適正な維持管理が行われた場合に、安全上支障なく使用できる期間として、想定される期間です。無料保証期間とは異なります。また、偶発的な故障を保証するものでもありません。

※一般家庭用以外(事務所、病院等、不特定多数の方が使用される場所)に設置された場合は、使用条件により、想定安全使用期間よりも早い時期に劣化するおそれがあります。

3 標準的な使用条件

環境条件	電圧/周波数	AC100V 50/60Hz	機器の定格電圧/周波数による
	温度	20℃	JIS A4422 規格票による
負荷条件	給水温度・給水圧	15℃ 0.2MPa	JIS A4422 規格票による
	定格負荷	製品仕様による 標準設置状態	—
想定条件	4人家族(男性2人、女性2人)において、大便:1回/日・人、小便男性:4回/日・人、小便女性:4回/日・人の使用回数で、一回ごとの洗浄便座機能の使用時間をそれぞれ15秒間とする		JIS A4422 規格票による
取扱維持管理	取扱説明書に記載された通常の使用方法、お手入れ、点検・修理が行われている		

4 経年劣化とは

長期間にわたる使用や処置に伴い生じる劣化をいいます。

ウォシュレット本体

- ひび割れ・欠け・ガタツキ・変色がありませんか?
- 異常に熱かったり、異常音・異臭がありませんか?
- 水漏れがありませんか?
- 正常に作動していますか?

便ふた

- ひび割れ・欠け・ガタツキ・変色がありませんか?
- 正常に作動していますか?

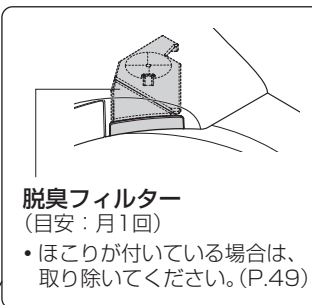

電源プラグ

(目安: 月1回)

- ほこりが付いている場合は、取り除いてください。(P.44)
- 異常に熱かったり、異常音・異臭がありませんか?

電源コード

- 傷み・はさみ込み・つぶれ・折れ曲がりはありませんか?
- 異常に熱かったり、異常音・異臭がありませんか?

止水栓

- 水漏れがありませんか?
- 傷み・はさみ込み・つぶれ・折れ曲がりはありませんか?

給水ホース

- 電源プラグに接触していませんか?
- 傷み・はさみ込み・つぶれ・折れ曲がりはありませんか?
- 水漏れがありませんか?

便座

- ひび割れ・欠け・ガタツキ・変色がありませんか?
- 異常に熱かったり、異常音・異臭がありませんか?
- 正常に作動していますか?
- 便座クッションがはずれている場合は、ご購入ください。(P.71)

便器

- ひび割れ・欠け・ガタツキ・変色がありませんか?
- 水漏れがありませんか?

便器と床の間

- 水漏れがありませんか?

点検箇所	実施日(年・月・日)		
ウォシュレット本体	/ /	/ /	/ /
便ふた	/ /	/ /	/ /
電源プラグ	/ /	/ /	/ /
電源コード	/ /	/ /	/ /
止水栓	/ /	/ /	/ /

点検箇所	実施日(年・月・日)		
給水ホース	/ /	/ /	/ /
脱臭フィルター	/ /	/ /	/ /
便座	/ /	/ /	/ /
便器	/ /	/ /	/ /
便器と床の間	/ /	/ /	/ /

必要なとき

この保証書は、保証書の記載内容により無料修理を行うことをお約束するものです。お取付日から下記期間中に故障が発生した場合は、この保証書をご提示のうえ、お求めの取付店・販売店またはTOTOメンテナンス(株)修理受付センターに修理をご依頼ください。

<TOTOメンテナンス(株)修理受付センター>
〒105-8306 東京都港区海岸1-2-20 汐留ビルディング
TEL ☎ 0120-1010-05 FAX ☎ 0120-1010-02

お客様	おなまえ	様	取付店・販売店	TEL	-	-	㊟
	〒						
	おとこ		お取付日	年	月	日	
品番	ネオレストAS2 CES(TCF)9720型		保証期間	ウォシュレット部 ≫ お取付日から1年間			
				便器部 ≫ お取付日から2年間 (防水機能 ^{※1} ：お取付日から5年間)			

※1 防水機能保証範囲例：便器陶器部の衝撃以外に自然に発生する割れ・ひびによる水漏れ

お客様へ

本書をお受け取りになるときに、お求めの取付店・販売店、取扱者印、お取付日が記入されていることを確認してください。本書は再発行いたしませんので大切に保管してください。

無料修理規定

- 取扱説明書、施工説明書、本体貼付ラベルなどの注意書にしたがった正常な使用状態で故障した場合には、表記の期間無料修理いたします。
- 保証期間内に故障して無料修理を受ける場合は、取付店・販売店またはTOTOメンテナンス(株)修理受付センターにご依頼のうえ、出張修理に際して本書をご提示ください。
- ご贈答品などで本書に記入してある取付店・販売店に修理がご依頼できない場合には、TOTOメンテナンス(株)修理受付センターにご相談ください。
- 保証期間内でも次の場合には有料修理になります。
 - 使用上の不注意、過失による不具合および不当な修理や改造、分解、破壊行為による故障および損傷
 - お取付後の移設などに起因する故障および損傷
 - 建築躯体の変形など商品以外の不具合に起因する当該品の不具合
 - ねずみなどの動物や昆虫が噛んだり、動物や昆虫の死骸の製品内残留などによる不具合
 - 火災、地震、水害、落雷、その他の天災地変、公害やガス害(硫化水素ガス)、塩害、異常電圧による故障および損傷
 - 製品の凍結による故障および損傷
 - 指定以外の電源(電圧、周波数)、および送電線・周辺器具など外部から発生する電磁波による不具合
 - 指定以外の水質(水道法に定められた飲料水の水質基準に適合しない水)の給水による不具合
 - 車輻、船舶などの移動体への搭載に使用された場合の故障および損傷
 - 駅、商業施設など使用回数の多い場所に設置された場合の摩耗劣化による不具合
 - ゴミかみや水あか固着による不具合
 - 乾電池などの消耗による不具合
 - 日常のお手入れ箇所(水抜栓やフィルターなど)のOリングやパッキンなどの摩耗劣化による不具合
 - 本書の提示がない場合
 - 本書にお客様名、取付店・販売店、取扱者印、お取付日の記入がない場合、あるいは字句を書き替えられた場合

5 本書は日本国内においてのみ有効です。

6 本書は再発行いたしませんので紛失しないよう大切に保管してください。

部品交換について

無料修理により取りはずされた部品・製品はTOTO(株)の所有となります。

※本書は上記に明示した期間、条件のもとにおいて無料修理をお約束するものです。したがって本書によってお客様の法律上の権利を制限するものではありません。保証期間経過後の修理などについてご不明の場合は、TOTO(株)お客様相談室またはTOTOメンテナンス(株)修理受付センターにお問い合わせください。

修理完了後にお渡しする修理伝票には修理内容を記載していますので、紛失しないよう大切に保管してください。

TOTO 株式会社

〒802-8601 福岡県北九州市小倉北区中島 2-1-1
お客様相談室 TEL ☎ 0120-03-1010 FAX ☎ 0120-09-1010