

修理・お取り扱いのご相談は
まずお求めの取付店・販売店へ

取付店・販売店 〒

電話 —

転居や贈答品などでお求めの取付店・販売店へご相談できない場合は、商品名・品番をご確認のうえ、下記 TOTO 窓口までお問い合わせください。

お客様専用窓口

修理を依頼する前に「故障かな?と思ったら」(P.31～33)をご確認ください。
お問い合わせの際は、商品名・品番をご連絡ください。



商品のお問い合わせは

ご質問に自動でお答えします! (24時間受付)

TOTO (株) ウォシュレット専用チャットへ

チャットボット <https://jp.toto.com/support>



TOTO (株) お客様相談室へ

TEL ☎ 0120-03-1010

FAX ☎ 0120-09-1010

受付時間: 9:00～17:00 (夏期休暇・年末年始を除く)



修理のご用命は

安心・信頼の

TOTO メンテナンス (株) 修理受付センターへ

ホームページ <https://www.tom-net.jp>

TEL ☎ 0120-1010-05

FAX ☎ 0120-1010-02

受付: 年中無休

受付時間: 8:00～19:00

訪問修理: 年中無休 (一部地域を除く)

営業時間: 9:00～18:00



交換部品・別売品
ご購入は

TOTO メンテナンス (株) TOTO パーツセンターへ

TEL ☎ 0120-8282-55

FAX ☎ 0120-8272-99

受付時間: 平日 9:00～18:00 土・日・祝日 9:00～17:00

(夏期休暇・年末年始を除く)

※インターネットでの部品購入は TOTO パーツショップへ (24時間受付)

<https://tom-parts.jp.toto.com>



お客様からお預かりした個人情報、関連法令および社内諸規定に基づき慎重かつ適切に取り扱います。
詳細は TOTO ホームページをご覧ください。

愛情点検

長年ご使用のウォシュレットの点検を!



こんな症状は
ありませんか?

- 水漏れする (配管接続部、ウォシュレット本体)
- ウォシュレット本体や便座にひびや割れが入っている
- 異常な音やこげ臭いにおいがする
- 電源コードを動かすと電源が切れたり入ったりする
- 電源ボックスや電源コードが異常に熱い
- ウォシュレット本体や操作部が異常に熱い
- その他の異常や故障がある

ご使用中止

このような症状のときは、通電を止め、止水栓を閉めて、必ず TOTO メンテナンス (株) 修理受付センターにご相談ください。

※ 異常・故障状態のままのご使用は、火災、感電、室内浸水の原因になります。

こちらからはご愛用者
登録はできません。
(メーカー管理用です。)



この印刷用紙下データは、重量障がい者
多数雇用企業 サンアクト TOTO (株) で
作成しました。
【TOTOグループ】は障がい者雇用の
推進に努力しております。

TOTO 株式会社

TOTO ホームページ <https://jp.toto.com>

2023.2.20
D07H48

TOTO

取扱説明書 保証書付

ウォシュレット® HX

「ウォシュレット」は TOTO 株式会社の登録商標です。



washLët®

HX2 TCF5023 型
HX1 TCF5013 型

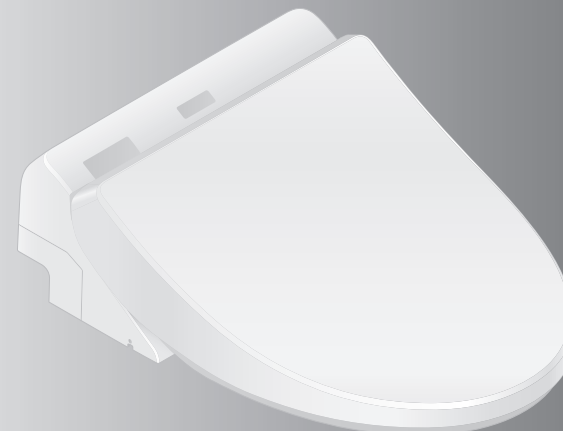

- このたびは、本製品をお買い求めいただきまして、まことにありがとうございます。この取扱説明書をよくお読みのうえ、正しくお使いください。
- この取扱説明書は大切に保管し、必要なときにお読みください。
- 保証書に、取付店名、取付日などが記入されていることを必ずお確かめください。

ご使用の製品名・品番を
ご確認ください。

製品名
品番

製品名・品番を
便ふた裏に記載しています。



お使いの機種によって使える機能が異なります。

お使いの機種名をご確認のうえ、このチェック欄にチェック☑してください。

| 機能 | | 製品名(機種) 品番 お使いの機種 | HX | | 参照ページ |
|----------|------------------------------|-------------------------|------------------|------------------|-------|
| | | | HX2 TCF5023 型 | HX1 TCF5013 型 | |
| 基本機能 | 洗う | おしり洗浄 | ● | ● | 15 |
| | | ビデ洗浄 | | | |
| | 洗いかたを変える | 洗浄位置調節 | ● | ● | |
| | | 水勢調節 | | | |
| 温度を変える | 温度調節 | ● | ● | 16・17 | |
| せいけつ機能 | においをとる | 脱臭 | ● | — | 14 |
| | 汚れをつきにくくする | プレミスト | ● | ● | |
| 便利機能 | 便座を温める | 暖房便座 | ● | ● | — |
| 管理の手間を削減 | 室温が約26℃以上になると自動で便座の温度を「切」にする | 暖房便座オフモード | ● | ● | 21 |
| お手入れする | | 便ふた着脱 | | | 24 |
| | | ノズルそうじ | ● | ● | 25 |
| | | 抗菌 | | | 36 |

きれいを守る
せいでいい



自動でせいけつ機能がはたらきます。
(詳しくは P.14)

| | 座る | 立ち上がる |
|-----------------------|------------------|------------------------|
| 便器内においをとる | 脱臭 ^{*1} | オートパワー脱臭 ^{*1} |
| 便器内にミストをかけて汚れをつきにくくする | プレミスト | |

*1 脱臭機能がある場合のみ

もくじ

| | | |
|---------|----|------|
| 安全上のご注意 | 4 | はじめに |
| 使用上のお願い | 8 | |
| 各部のなまえ | 10 | |
| 準備 | 12 | |

| | | |
|---------------|----|------|
| 基本の使いかた | 14 | 使いかた |
| ●オート機能のはたらき | 14 | |
| 脱臭 / プレミスト | | |
| ●リモコンを使う | 15 | |
| 温度調節(便座 / 温水) | 16 | |
| いろいろな使いかた | 18 | |

| | | |
|--------------|----|------|
| お手入れ | 23 | お手入れ |
| ●ウォシュレット本体 | 23 | |
| ●本体のすき間 | 24 | |
| ●脱臭フィルター | 25 | |
| ●ノズル | 25 | |
| ●給水フィルター付水抜栓 | 26 | |

| | | |
|--------------------------|----|-------|
| こんなときは | 27 | 必要なとき |
| ●断水で水が流せないとき | 27 | |
| ●リモコンで操作できないとき (電池交換) | 27 | |
| ●脱臭が弱くなったとき | 28 | |
| ●長期間使わないとき | 29 | |
| 故障かな?と思ったら | 31 | |
| アフターサービス | 34 | |
| 重大事故防止のお願い | 35 | |
| 仕様 | 36 | |
| 交換部品 / 別売品 | 37 | |
| 定期的な点検 | 38 | |
| 保証書 | 39 | |

安全上のご注意

安全に関する重要な内容ですので、必ずお守りいただき、正しくお使いください。

表示と意味



警告

死亡や重傷を負う可能性がある内容です。



注意

傷害や物的損害が発生する可能性がある内容です。

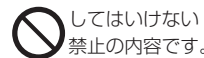

してはいけない
禁止の内容です。



必ず実行していただく
強制の内容です。

警告

故障したままで
使いつづけない!

■故障したときは…

❗ 通電を止め、止水栓を閉める

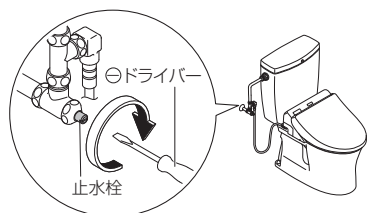

- 故障とは
配管や製品からの水漏れ、ひび割れ、異音や異臭、発煙、製品が異常に熱い、便座クッションのはずれ、便器の詰まり、電源コードの破損など
- 故障したまま使いつづけると
火災、感電、発熱、ショート、けがや室内浸水の原因になります。

■設置するときは…

- ❗ ●車輛や船舶などの移動体に設置しない
(火災、感電、ショート、故障や、便座、便ふた、ウォシュレット本体などがはずれて落下することによるけがの原因)

■お使いのときは…

- ❗ ●飲用可能な水以外は使わない
(故障や皮膚の炎症などの原因)

■お使いのときや

お手入れ、点検のときは…

- ❗ ●ウォシュレット本体や電源ボックスに、水やお湯、洗剤をかけない
(火災や感電、発熱、ショート、製品の割れによるけがや室内浸水の原因)

■お手入れや点検のときは…

- ❗ ●逆流防止装置は、定期点検する
(水が逆流し、人体に影響をおよぼす原因)
⇒アフターサービス「定期点検のすすめ」(P.34)

感電、やけど、
けがを防ぐために

■お使いのときは…

- ❗ ●子供(幼児)や補助を必要とするかたは、周囲のかたが付き添う
- 子供(幼児)がトイレで遊ばないようにする

火災、感電、
発熱、ショートを
防ぐために

■電源コード、電源ボックスなどは…

- ❗ ●ぬれた手でさわらない
- 雷が発生しているときは、触れない
- 破損するようなことをしない
 - ・引っ張る、ねじる、無理に曲げる、傷をつける、加工する、加熱する、重いものを載せる、束ねる、挟み込む、など

- 指定の電源(交流100V)以外で使わない
- 給水ホースと電源ボックスを接触させない
(結露などによる、火災や感電の原因)

- ❗ ●電源ボックスや電源コードがはずれていないことを確認する

■設置するときは…

- ❗ ●アース(D種接地)工事は、必ずする
(故障・漏電時の感電の原因)
 - ・工事は、お近くの工事店に依頼してください。

■お使いのときや、お手入れ、点検のときは…

- ❗ ●たばこなど、火気類を近づけない
- 分解や修理、改造はしない
- 入浴中などぬれた状態で使用しない

■お手入れや点検のときは…

- ❗ ●必ず通電を止める
(感電や誤作動による故障の原因)

身体への影響を
防ぐために

■お使いのときは…

- ❗ ●便座に長時間座らない
(低温やけどの原因)
 - ・低温やけどを防ぐために、次のようなかたが使うときは、周囲のかたが、便座の温度を「切」にしてください。
[自分で温度調節できないかた]
お子様、お年寄りなど、病弱のかた、身体の不自由なかた
[眠り込むおそれのあるかた]
かぜ薬など眠気を誘う薬の服用、深酒、疲労の激しいかたなど
- ❗ ●化学療法を受けているかた、免疫不全症のかたなど、極度に免疫力が低下して医師の治療を受けているかたは、ご使用に際し医師に相談する
 - ・身体への著しい障がいまねくおそれがあります。
- 電池の液が漏れて、身体や衣服に付着したときは、きれいな水で洗い流す
(目や皮膚の障がいまねく原因)

安全上のご注意 (つづき)

⚠ 注意

水漏れや 室内浸水を 防ぐために

■水漏れが発生したときは…

- 止水栓を閉める

■お使いのときは…

- 給水ホースを曲げない、つぶさない、カッターなどで傷つけない
- 使ったあとは、必ず水を流す
(便器が詰まることにより、汚水があふれて室内浸水したり、便器洗浄不良となる原因)
- 便器が詰まったときは、通電を止めて、詰まりをとる
 - ・市販の詰まり除去用の器具(商品名: ラバーカップなど)を使ってください。
- 便器やタンク、給水管や止水栓の結露は、かわいた布でふき取る
(結露水が、床にシミを作ったり、腐らせたりするおそれ)
 - ・浴室の換気を行うと、結露しにくくなります。

■お手入れのときは…

- 止水栓や元栓を開けたまま、給水フィルター付水抜栓を取りはずさない
(水が噴き出す原因)
- 給水フィルター付水抜栓を取りはずした場合は、確実に締める

けがを 防ぐために

■お使いのときは…

- 破損部はさわらない
- 便座・便ふたを持って製品を持ち上げない
(ウォシュレット本体がはずれて落下するおそれ)
- ウォシュレット本体がガタついた状態で使用しない
(ウォシュレット本体がはずれて落下するおそれ)
- 座る動作に障がいのある方がご使用になる場合は、便座の固定部を専用部品に取り替える(有料)
⇒ TOTO メンテナンス(株) 修理受付センターへ

次のことにもご注意ください

■お使いのときは…

- 強い力や衝撃を与えない、便座・便ふたやウォシュレット本体の上に乗らない、重いものを載せない
(割れたり、ウォシュレット本体がはずれて落下することによるけがの原因。製品が破損して、けがや室内浸水の原因)
- 電池の+-表示をよく確かめて入れる
- 使い切った電池は、早めに取り出す
- 電池を交換するときは、
 - ・ 2本同時に新しい電池と入れ替える
 - ・ 新しい電池2本の銘柄をそろえる
[銘柄の指定なし]
(電池の液漏れ、発熱、破裂や発火の原因)

■お手入れのときは…

- プラスチック部分(ウォシュレット本体など)や給水ホースは、うすめた台所用中性洗剤を使う
 - ・ トイレ用や住宅用洗剤、ベンジン、シンナー、クレンザー、ナイロンたわしなどは使わない
(故障やプラスチックを傷め、割れてけがや、給水ホースが傷むと水漏れの原因)
- 長期間使わないときは…
 - 止水栓や元栓を閉めて水を抜き、安全のため通電を止める
 - ・ 再使用時は、一度通水してから使ってください。
(火災や発熱、腐敗した水による皮膚の炎症の原因)
 - リモコンから電池を取り出しておく
(電池の液漏れの原因)

使用上のお願い

■誤作動などを防ぐために

- リモコン信号送信部・受信部をふさがない

＜着座スイッチについて＞

- 便座に座ると着座スイッチが入り、各機能が使えます。
(着座スイッチが入ると「カチッ」という音がします。)

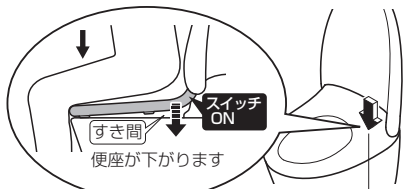

着座スイッチ (内蔵)

- 便座に深く腰かけてください。
・便座に浅く座ると着座スイッチが入らない場合があります。



お知らせ

- 体重の軽いお子様が使用されるときは、着座スイッチが入りにくい場合があります。
- 便座が上下する構造のため、便座クッションと便器の間にすき間を設けています。

■正しくお使いいただくためのご注意

- 長時間の洗浄や洗いに注意してください。
(目安: 約10秒~20秒)
また、局部内は洗わないでください。
※常在菌を洗い流してしまい、体内の菌バランスが崩れる可能性があります。
- 習慣的に便意を促すためには使用しないでください。また、洗浄しながら故意に排便しないでください。
- 局部に痛みや炎症などがあるときは、使用しないでください。
- 局部の治療・医療行為を受けている方のご使用については、医師の指示を守ってください。

■傷つきや破損を防ぐために

- ウォシュレット本体、リモコンなどプラスチック部分は、水でぬらしたやわらかい布をよくしぼって、ふく



かわいた布など

- 便ふたに寄りかからない



■誤作動や故障を防ぐために

- 落雷の可能性があるときは、通電を止める
- 便座・便ふたカバーは取り付けできません。
(着座スイッチが正常に検知しなくなる原因)



- 浴室内に冷暖房器具を設置するときは、ウォシュレット本体に冷暖房の風や熱が直接当たらないようにしてください。
(安全装置が誤作動する原因)
- ウォシュレット本体や便座、ノズルに小便をかけない
(故障や変色の原因)
- リモコンの操作面に強い力を加えない
- トイレ用洗剤で便器を掃除するときは、3分以内に洗い流し、便座・便ふたは開けたままにしておく
(洗剤の気化ガスがウォシュレット本体内に入ることによる、故障の原因)
・便器に残った洗剤はふき取ってください。
- 便ふたをはずしたまま使用しない
・便ふたを取りはずしてご使用になる場合は、別途スパーサーが必要です。
TOTO メンテナンス (株) 修理受付センターへご連絡ください。(裏表紙)
- 直射日光を当てない
(変色や暖房便座の温度ムラ、リモコンでの作動不良、温度変化によるウォシュレット本体の誤作動の原因)
- ラジオなどは、ウォシュレット本体から離して使う
(ラジオに雑音が入る原因)
- 幼児用補助便座、やわらか補高便座などは、使用後は取りはずす
(取り付けたままだと、一部の機能が使えない原因)
- 便座・便ふたの上にもものを置かない、手で押さえない
(着座スイッチが入り、リモコンのボタンに触れたときノズルから温水が出て、床などをぬらす原因)

■機器認定

- 本機内蔵の無線装置は、電波法に基づく無線設備として認証を受けています。
証明表示は無線設備上に表示されています。
(証明表示の内容を確認したい場合は、TOTO (株) お客様相談室 (裏表紙参照) へお問い合わせください。)
- したがって本機を使用するときに無線局の免許は不要です。
ただし、本機に以下の行為を行うと法律で罰せられることがあります。
- ・本機内蔵の無線装置を分解/改造する
- ・本機内蔵の無線装置に貼られている証明ラベルをはがす

■リモコンについて

- この機器の使用周波数帯では、電子レンジなどの産業・科学・医療用機器のほか工場の製造ラインなどで使用されている移動体識別用の構内無線局 (免許を要する無線局) および特定小電力無線局 (免許を要しない無線局) ならびにアマチュア無線局 (免許を要する無線局) が運用されています。
- ①この機器を使用する前に、近くで移動体識別用の構内無線局および特定小電力無線局ならびにアマチュア無線局が運用されていないことを確認してください。
- ②万一、この機器から移動体識別用の構内無線局に対して有害な電波干渉の事例が発生した場合には、速やかに使用周波数を変更するかまたは電波の放射を停止したうえで、TOTO (株) お客様相談室 (裏表紙参照) にご連絡いただき、混信回避のための処置など (例えばパーティションの設置など) についてご相談ください。
- ③その他、この機器から移動体識別用の特定小電力無線局あるいはアマチュア無線局に対して有害な電波干渉の事例が発生した場合など何かお困りのことが起きたときは、TOTO (株) お客様相談室 (裏表紙参照) へお問い合わせください。

《電波を使う機器から離す》

- 電波の干渉による悪影響を予防するため、次の機器からはできるだけ離してください。
- ・電子レンジ
- ・無線 LAN 機器
- ・Bluetooth 対応機器
- ・その他 2.4GHz の電波を使用する機器
(デジタルコードレス電話機、ワイヤレスオーディオ機器、ゲーム機、パソコン周辺機器など)

水まわり用車いすをご使用の方へ
設定の変更が必要です。
⇒ お問い合わせはTOTO (株) お客様相談室へ

各部のなまえ

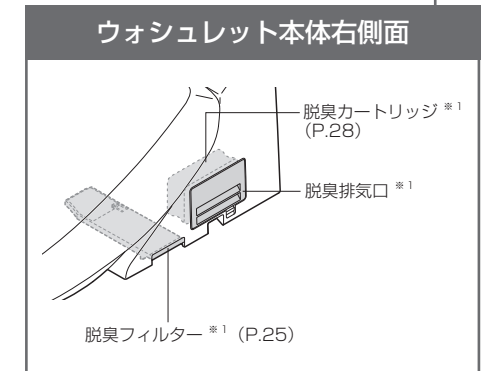
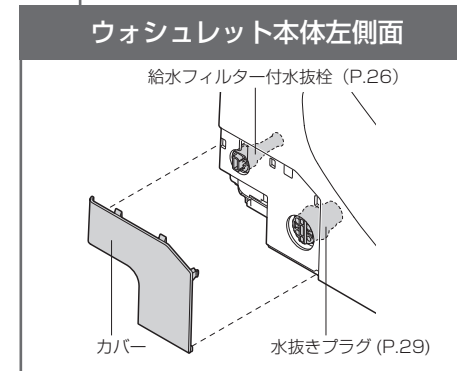
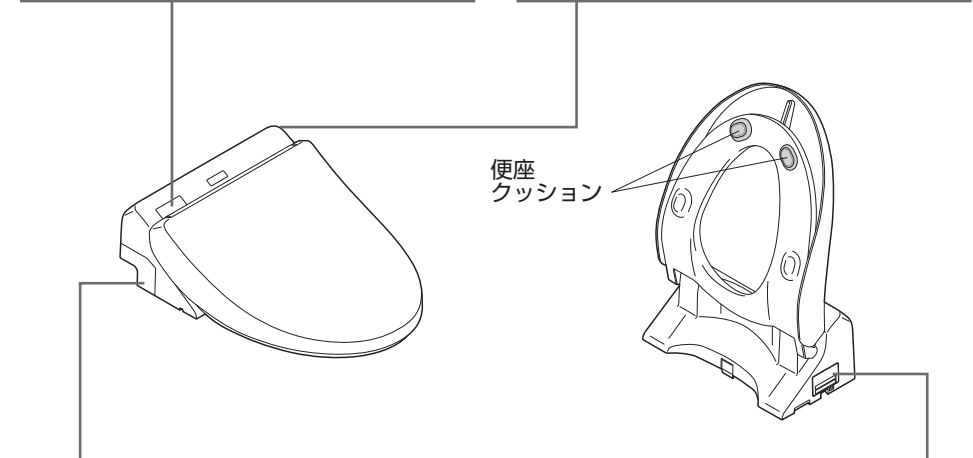
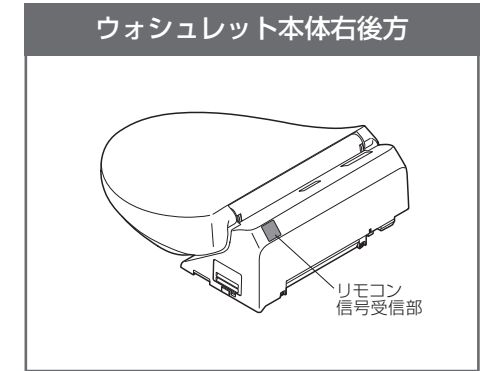
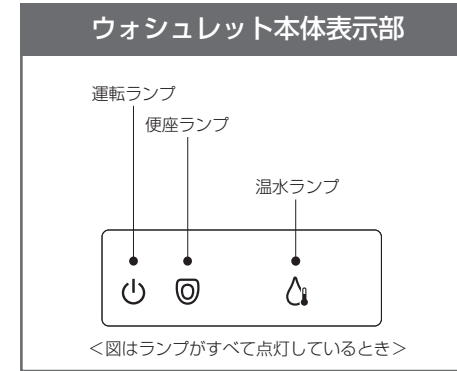
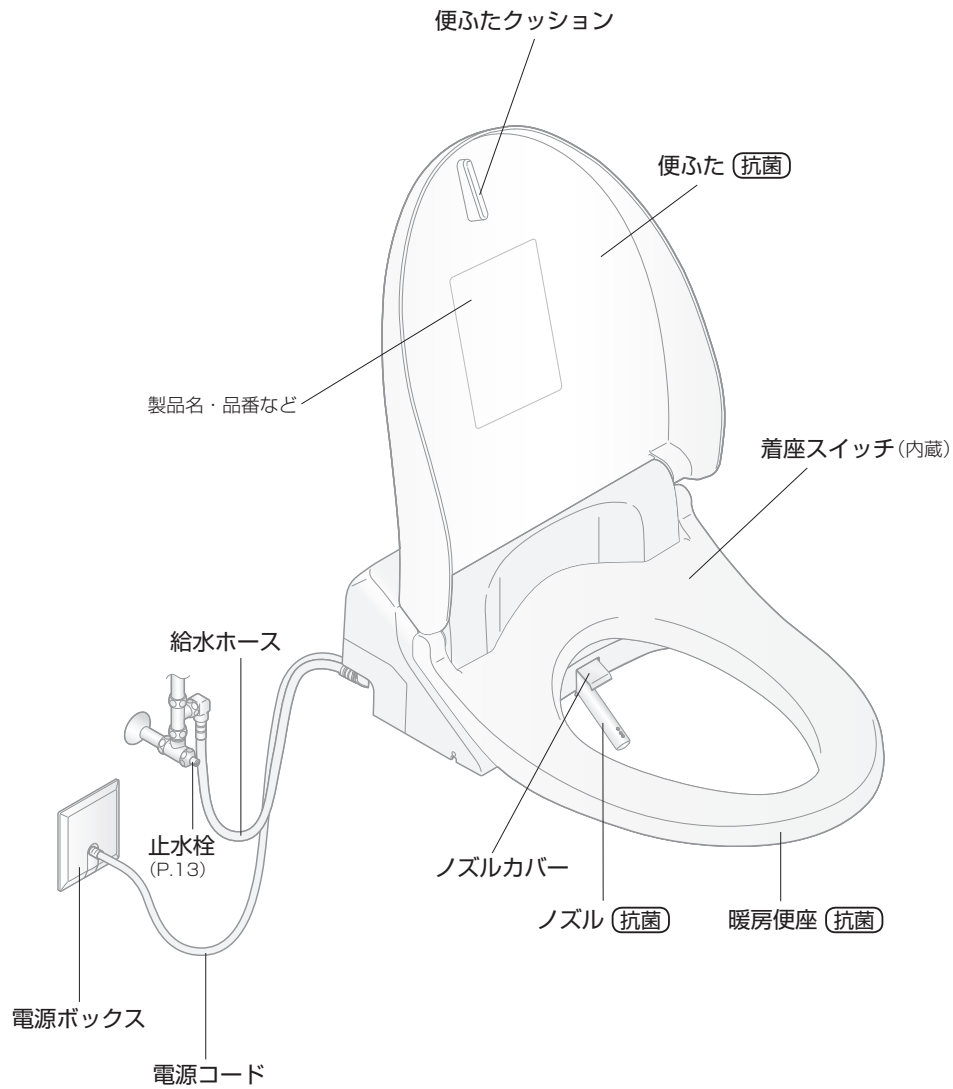

※1 HX1以外

はじめに

1. 電池を入れる

1 リモコンを手で支えながらハンガーのフックをはずす (2カ所)

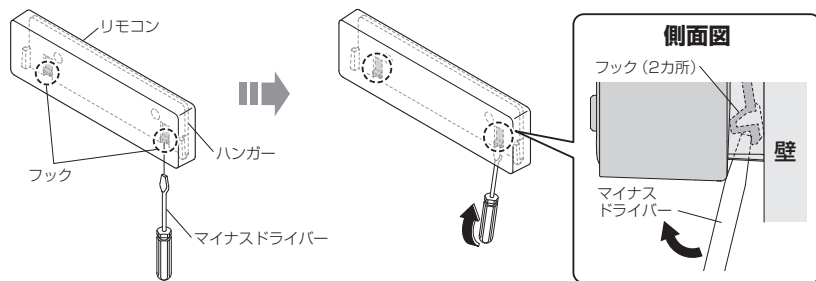

2 リモコンをハンガーから取りはずす

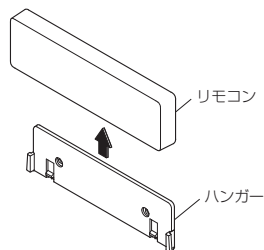

3 電池カバーを開き、単4乾電池を2本入れる
電池を入れたあと、電池カバーを閉める

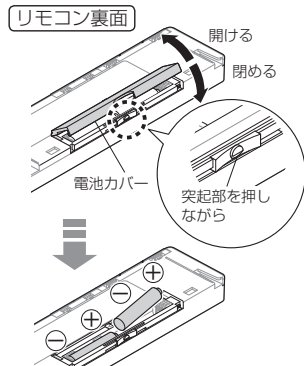

●乾電池を正しくセットすると、リモコンの全ランプが約2秒間点灯します。

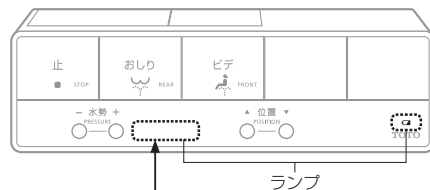

ランプが表示されます。(透過式)



4 リモコンをハンガーに取り付ける

■電池について

- 電池は、アルカリ乾電池をご使用ください。
- 電池の破裂や液漏れなどを防ぐために、「安全上のご注意」を必ずお守りください。(P.5、7)

2. 電源を入れる

1 ウォシュレットに通電する
(ノズルがいったん出て戻る)

2 ウォシュレット本体表示部の
運転ランプの「点灯」を確認する

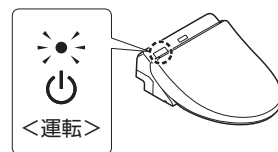

3. 止水栓を開ける

1 止水栓を全開にする

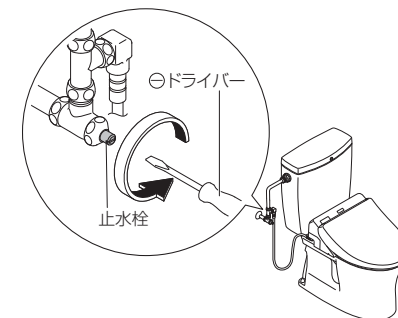

基本の使いかた

オート機能のはたらき

自動機能が搭載されています。

下記は初期設定での動きです。

●設定を変えてご使用いただくこともできます。→「いろいろな使いかた」(P.18～P.22)

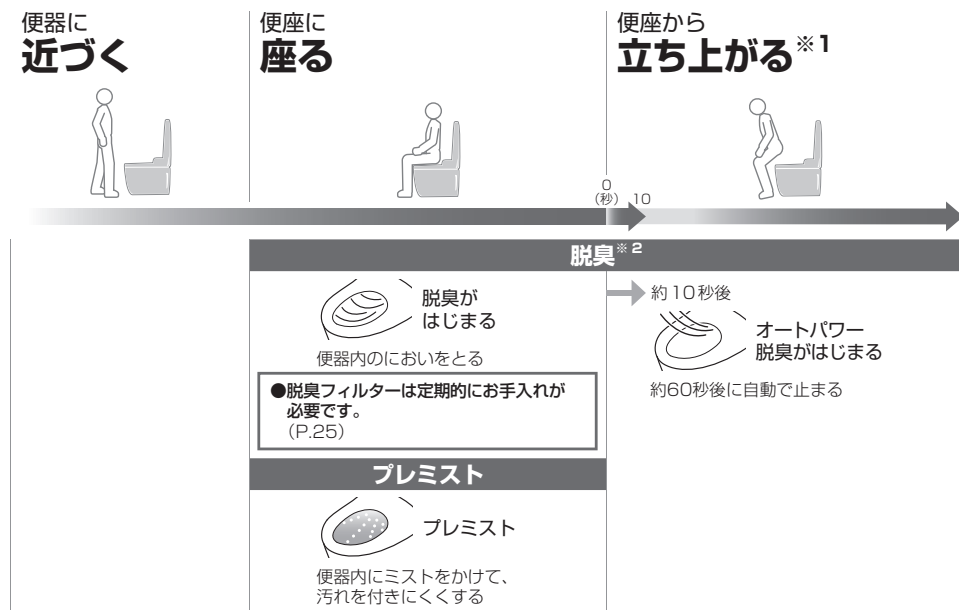

※1 毎回清潔にご使用いただくために、便座から立ち上がると、ノズル内の残水を抜きます。

※2 HX1以外

リモコンを使う

リモコンのボタンを押してウォシュレット本体が信号を受け付けると、電子音が鳴ります。

洗う

おしり洗浄

ビデ洗浄

止める

止

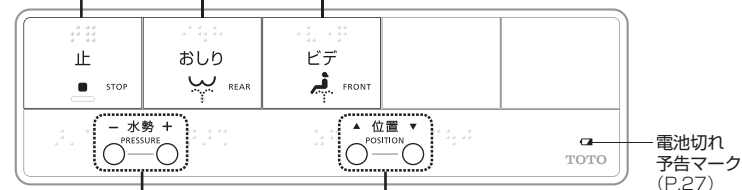

●「おしり」「ビデ」使用中にボタンを押すと使える機能です。

お知らせ

●便座に深く腰かけると、洗浄の位置が合いやすく、水の飛び散りが少なくなります。

■水勢調節

水勢を5段階で調節

●便座から立ち上がると標準位置(3段階目)に戻ります。

■洗浄位置調節

洗浄位置を「▲」「▼」で前後5段階に調節

●便座から立ち上がると標準位置(3段階目)に戻ります。

●ボタンは、「抗菌」です。

おしり洗浄・ビデ洗浄について

- おしり洗浄は、排便後の局部周辺に付着した汚れを洗い流す機能です。
- ビデ洗浄は、生理時など局部周辺に付着した汚れを洗い流す機能です。
- おしり・ビデとも洗浄時間は約10秒～20秒を目安にご使用ください。

知っておいていただきたいこと

- ノズルの付近からときどき水が出ますが、これは温水タンク内の水が膨張して出てくるもので異常ではありません。
- 温水タンクは貯湯式ですので、連続して使用するとお湯の温度が低くなる場合があります。

温度調節

便座 / 温水

高温・中温・低温の3段階と、「切」の設定ができます。

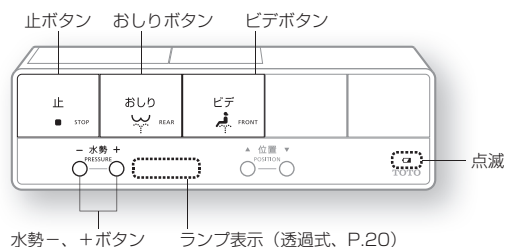

管理の手間を削減できます

- 室内が約 26℃以上になると、自動で便座の温度を「切」にする
- 暖房便座オフモード (P.21)
- リモコンひとつで複数のウォシュレットの温度設定などをする
- ウォシュレット管理清掃用リモコン (別売品) (P.37)

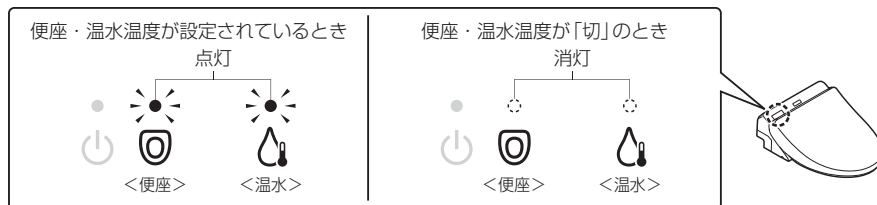

便座温度

温度を調節する

「切」にしたいとき

1



と



リモコンランプが点灯・点滅するまで同時に押す (約10秒)



2



押す

2



押す

3



押す

3



押す

4

設定したい温度段階を選んでボタンを押す



<設定完了>

4



押す



<設定完了>

設定中、約 60 秒以内に次のボタンを押さないと点灯が解除されます。
設定完了できなかった場合は、手順 1 からやり直してください。

温水温度

温度を調節する

「切」にしたいとき

1



と



リモコンランプが点灯・点滅するまで同時に押す (約10秒)



2



押す

2



押す

3



押す

3



押す

4

設定したい温度段階を選んでボタンを押す



<設定完了>

4



押す



<設定完了>

使いかた

いろいろな使いかた





















設定一覧

| 設定の種類 | | 変更できる設定 ・太字は「はじめの設定」 |
|---------------------|------------|-------------------------|
| 管理の手間を削減 | 温度調節 | 暖房便座オフモード 入/切 |
| | オート機能 | プレミスト 入/切 |
| せいけつ | | 脱臭 入/切 |
| オートパワー脱臭 入/切 | | |
| その他設定 | 電子音 | 入/切 |

| 設定の内容 | 設定できる機種 | 参照ページ |
|--|---------|-------|
| <ul style="list-style-type: none"> 室温が約 26℃以上になると、自動で便座の温度を「切」にする / しない | すべての機種 | P.21 |
| <ul style="list-style-type: none"> 自動で便器内にミストをかける / かけない | すべての機種 | P.21 |
| <ul style="list-style-type: none"> 便座に座ってからの脱臭を自動でする / しない | HX2 | |
| <ul style="list-style-type: none"> 立ち上がったからパワー脱臭を自動でする / しない | | |
| <ul style="list-style-type: none"> 電子音を鳴らす / 鳴らさない*1 | すべての機種 | P.22 |

*1 電子音を「鳴らさない」にしても、設定を変更するときには電子音が鳴ります。

いろいろな使いかた

| せいけつ | その他設定 | | | | | | | | |
|---|---|---------|--|---|--|---------|-----------|--|---|
| 立ち上がってからパワー脱臭を自動で する/しない オートパワー脱臭※1 | 電子音を 鳴らす/鳴らさない 電子音※2 | | | | | | | | |
| <p>1  止</p> <p>リモコンランプが 点灯・点滅する まで押す(約10秒)</p> <p>確認</p>  | <p>1  止 と  水勢 +</p> <p>リモコンランプが 点灯・点滅するまで 同時に押す(約10秒)</p> <p>確認</p>  | | | | | | | | |
| <p>2  水勢 - 押す</p> | <p>2  水勢 - 押す</p> | | | | | | | | |
| <p>3  水勢 + 押す</p> | <p>3  おしり 押す</p> | | | | | | | | |
| <p>4 設定したい項目を 選んで ボタンを押す</p> <table border="1"> <tr> <th>「する」とき</th> <th>「しない」とき</th> </tr> <tr> <td> おしり REAR ビッ</td> <td> ビデ FRONT ピーッ</td> </tr> </table> | 「する」とき | 「しない」とき |  おしり REAR ビッ |  ビデ FRONT ピーッ | <p>4 設定したい項目を 選んで ボタンを押す</p> <table border="1"> <tr> <th>「鳴らす」とき</th> <th>「鳴らさない」とき</th> </tr> <tr> <td> 水勢 + ビッ</td> <td> 水勢 - ピーッ</td> </tr> </table> | 「鳴らす」とき | 「鳴らさない」とき |  水勢 + ビッ |  水勢 - ピーッ |
| 「する」とき | 「しない」とき | | | | | | | | |
|  おしり REAR ビッ |  ビデ FRONT ピーッ | | | | | | | | |
| 「鳴らす」とき | 「鳴らさない」とき | | | | | | | | |
|  水勢 + ビッ |  水勢 - ピーッ | | | | | | | | |
| <設定完了> | <設定完了> | | | | | | | | |

※1 HX1以外

※2 電子音を「鳴らさない」にしても、設定を変更するときは電子音が鳴ります。

お手入れ

ウォシュレット本体

警告

! お手入れや点検のときは、必ず
通電を止める
(感電や誤作動による故障の原因)

お手入れの際は
安全のため通電を
止めてください。※3

「運転」ランプが
消灯します。

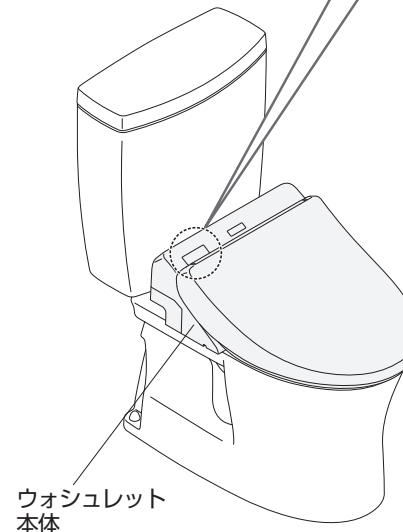

プラスチック部品には、
かわいた布やトイレト
ーパーを使わないでく
ださい。(傷つきの原因)



※3 「ノズルそうじ」使用時は除く

ウォシュレット本体



水でぬらした
やわらかい布



・トイレトーパー
・かわいた布
・ナイロンたわし
(傷つきの原因)

1 通電を止め、
水でぬらしたやわらかい布を
よくしぼって、ふく

■汚れがひどいときは

・うすめた台所用中性洗剤をふくませた
やわらかい布でふいてから、水ぶきする



■シンナー
・ベンジン
・クレンザー

2 通電する
・「運転」ランプが点灯する

お願い

- ウォシュレットは電気製品です。内部に水が入ったり、洗剤がウォシュレット本体と便器のすき間に残らないよう、気を付けてください。(プラスチックを傷めたり、故障の原因)
- トイレ用洗剤で便器を掃除するときは、3分以内に洗い流し、便座・便ふたは開けたままにしておいてください。
・便器に残った洗剤はふき取ってください。
(洗剤の気化ガスがウォシュレット本体内に入ることによる、故障の原因)
- ノズルまわりにあるカバーは、無理な力で押したり引っ張ったりしないでください。
(破損や故障の原因)
- 便座裏面や便座クッションなども、水でぬらしたやわらかい布をよくしぼってふいてください。
(汚れ付着などによる変色の原因)

お手入れ 本体のすき間 (ウォシュレット本体と便ふた)

ウォシュレット本体と便ふたのすき間

便ふたを取りはずして、すみずみまでお手入れができます。

1 通電を止め、便ふたを取りはずす

便ふたを少し手前に傾ける

①: 左側を外側に広げ

②: ヒンジ部を凹部からはずし引き上げる

③: 右側をはずす

2 水でぬらしたやわらかい布をよくしぼって、ふく

3 便ふたを取り付ける

①: 右側のピンとヒンジ部を合わせる

便ふたを少し手前に傾ける

②: 左側を広げながら、

③: ヒンジ部を凹部に合わせ取り付ける
※指をはさまないように注意してください。

4 通電する

・「運転」ランプが点灯する

5 便ふたを開閉して取り付けを確認する

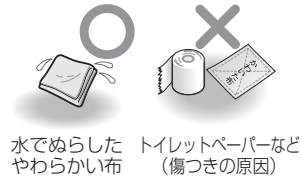

取りはずし / 取り付けかた

両手で持つこと

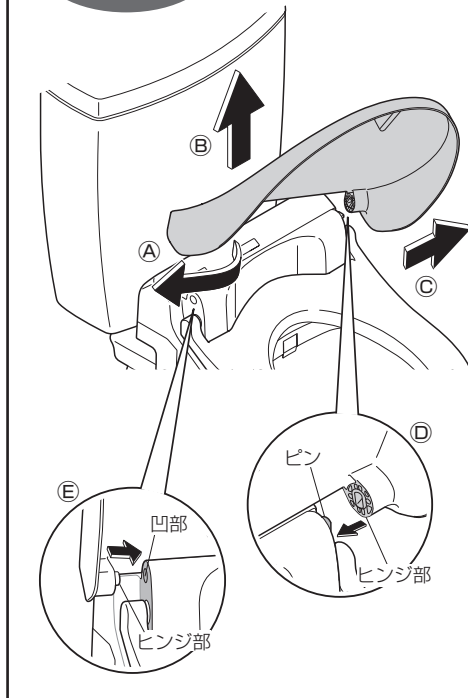

脱臭フィルター

ノズル

脱臭フィルター※1

1 通電を止め、脱臭フィルターを取りはずす

- ・つまみを持って、外側に引き出す
- ・無理に引っ張らない (破損や故障の原因)

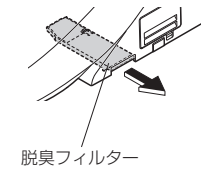

2 歯ブラシなどで掃除をする

- ・水洗い時は、取り付け前に水気を取る
- ・汚れ、目詰まりなどがひどい場合は、交換をおすすめします。(購入は P.37)

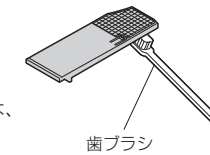

3 脱臭フィルターを取り付け、通電する

- ・「運転」ランプが点灯する

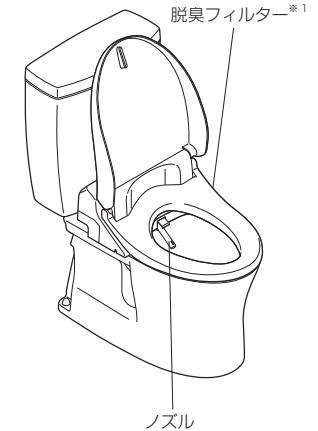
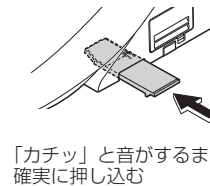

ノズル

〈汚れが気になるとき (ノズルそうじ)〉

1 ノズルを出す

- (1) 止 (STOP) と 水圧 (PRESSURE) + リモコンランプが点灯・点滅するまで同時に押す (約10秒)



- (2) ①②③の順に押す



- ・ノズルが出て掃除のための水が出る
- ・約5分後に自動で戻る

2 やわらかい布で水びきする

- ・ノズルを無理に引っ張ったり、押し込んだり、押さえつけたりしない (破損や故障の原因)

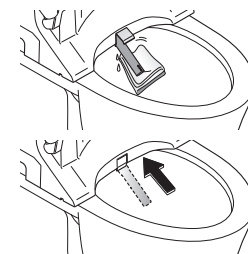

3 止 (STOP) を押す

- ・ノズルが戻る



お手入れ

給水フィルター付 水抜栓

給水フィルター付 水抜栓

〈水勢が弱くなったと思ったとき〉

- 1 止水栓または元栓を閉める (P.4)
・給水が止まる

注意

止水栓や元栓を開けたまま、給水フィルター付水抜栓を取りはずさない (水が噴き出す原因)

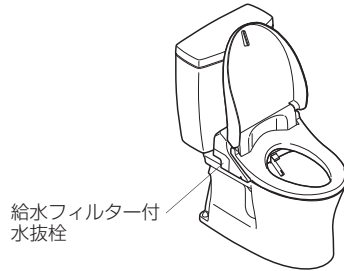

- 2 ノズルを出す (給水管の圧抜き)

- (1) 止 と 水勢 + リモコンランプが点灯・点滅するまで同時に押す (約10秒)



- (2) ①②③の順に押す



・ノズルが伸出する

- (3) 止 押す

・ノズルが戻る

- 3 通電を止める

- 4 カバー・給水フィルター付水抜栓を取りはずす

・給水フィルター付水抜栓を⊖ドライバーでゆるめた後、引っ張る

- 5 歯ブラシなどで掃除をする

・給水フィルター付水抜栓取付穴のゴミも取り除く
・汚れ、目詰まりなどがひどい場合は、交換をおすすめします。(購入はP.37)

- 6 給水フィルター付水抜栓・カバーを取り付ける

・給水フィルター付水抜栓を押し込み、⊖ドライバーで確実に締める

- 7 通電する

・「運転」ランプが点灯する

- 8 止水栓または元栓を開ける (P.13)

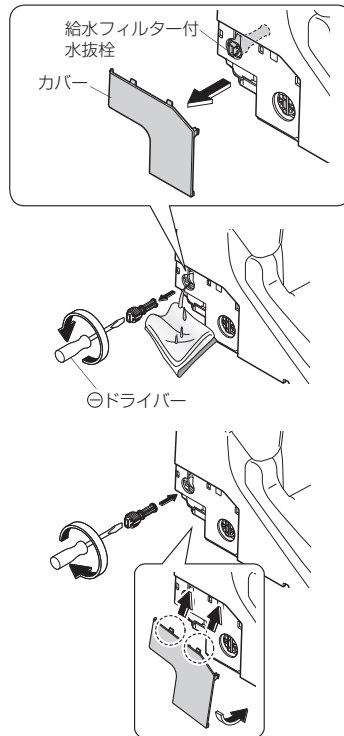

こんなときは

断水で水が流せないとき

お使いの便器の取扱説明書をあわせてご確認ください。

- 1 バケツで水を流す

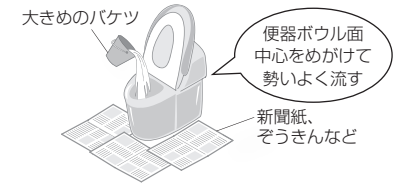

- 2 流した後、水位が低くなったら水をつぎ足す (水位が上がらなくなるまで)
・においを防ぐため

お願い

・断水が復帰したら、必ず大洗浄してください。
(排水管に汚物が停滞する可能性があるため)

リモコンで操作できないとき

- リモコンの電池切れ予告マーク「」が点滅しているときは、乾電池を交換してください。

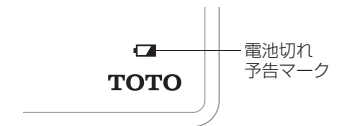

■乾電池の交換のしかた

- 1 通電を止める

- 2 リモコンを手で支えながらハンガーのフックをはずす (2カ所)
(P.12)

- 3 リモコンをハンガーから取りはずす

- 4 電池カバーを開け、単4乾電池 (2本) を交換する (P.12)
・電池切れ予告マークが消灯する

- 5 リモコンをハンガーに取り付ける
(P.12)

- 6 通電する
・「運転」ランプが点灯する

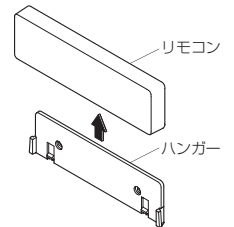

お願い

・乾電池を交換すると、機能の「入」「切」の設定が解除される場合があります。もう一度設定してください。

こんなときは

脱臭が弱くなったとき※1

脱臭フィルターを掃除してください。(P.25)

それでもおいが気になるときは、脱臭カートリッジを交換してください。(購入はP.37)

1 通電を止める

2 ウォシュレット本体右側面のルーバーを取りはずす

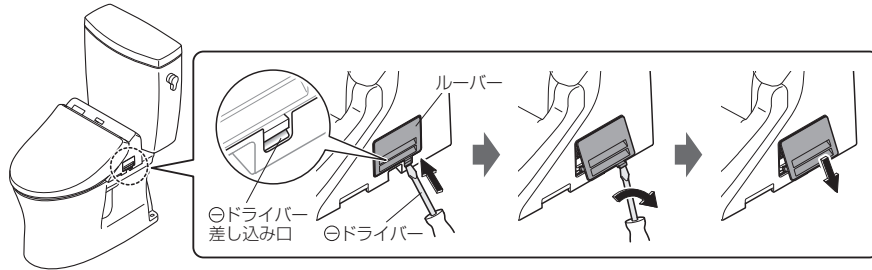

3 脱臭カートリッジを取りはずす

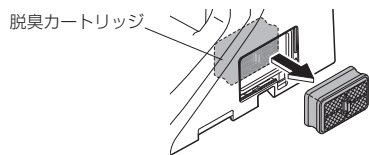

ご注意

・脱臭カートリッジの黒粉が手に付いたときは、すぐに手を洗ってください。(炎症を起こすおそれ)

4 新しい脱臭カートリッジとルーバーを取り付ける

・確実に奥まで押し込む

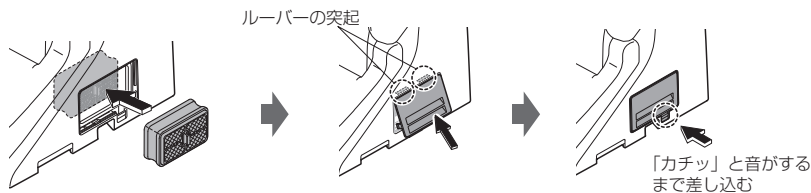

5 通電する

・「運転」ランプが点灯する

※1 HX1以外

長期間使わないとき

トイレを長期間使わないときは、水抜きをしてください。

(故障やウォシュレット用タンク内の水が腐敗して皮膚の炎症などをおこす原因)

水抜きのしかた

1 止水栓または元栓を閉める (P.4)

・給水が止まる

注意

止水栓や元栓を開けたまま、給水フィルター付水抜き栓を取りはずさない
(水が噴き出す原因)

2 ノズルを出す (給水管の圧抜き)

(1) 止 と 水勢 +

リモコンランプが
点灯・点滅するまで
同時に押す(約10秒)



(2) ①②③の順に押す

① 水勢 + → ② ビデ + → ③ おしり REAR

・ノズルが伸出する

(3) 止 押す

・ノズルが戻る

3 通電を止める

4 配管の水を抜く

①カバー・給水フィルター付水抜き栓を取りはずす

・給水フィルター付水抜き栓をドライバーでゆるめたあと、引っ張る

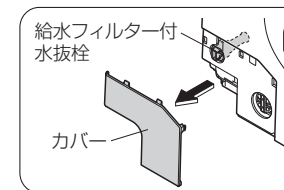

ドライバー

②給水ホースの水を抜く

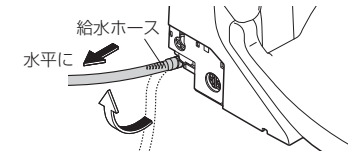

③水抜きが終わったら、給水フィルター付水抜き栓を取り付ける

・給水フィルター付水抜き栓を押し込み、
ドライバーで確実に締める

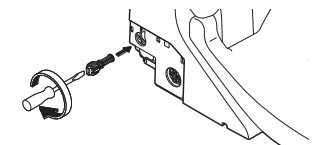

5 水抜きプラグを空回りを繰り返すまでゆるめる

・ノズル付近から水が出る
(水がすべて抜けるまで約3分かかります。)
※水抜きプラグは取りはずしできません。

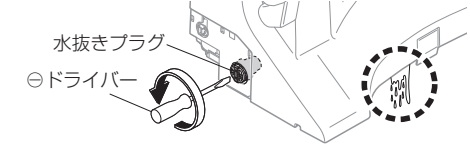

6 水抜きプラグをマイナスドライバーで確実に締め、カバーを取り付ける

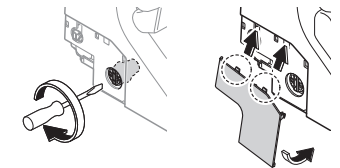

再度ウォシュレットをお使いになるときは

・再通水が必要です。(P.30)

こんなときは

再通水のしかた

- 1 止水栓または元栓を開ける
・配管やウォシュレット本体から水漏れしていないことを確認する
- 2 通電する
・「運転」ランプが点灯する
- 3 ノズルから水を出す
①便座の右側を押したまま、
②リモコンの「おしり」ボタンを押して、ノズルから約2分間水を出す
・ノズルから水が出るまで最大約1分かかります。
・水は紙コップなどで受けてください。
③リモコンの「止」ボタンを押す

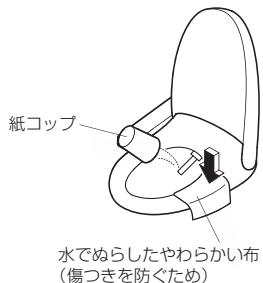

故障かな?と思ったら

まず、P.31～33の処置方法をお試しください。
それでも直らないときは、お求めの取付店・販売店
または TOTO メンテナンス(株) 修理受付センターに
ご相談ください。

⚠注意

❗ 水漏れが起きたら、止水栓を閉める

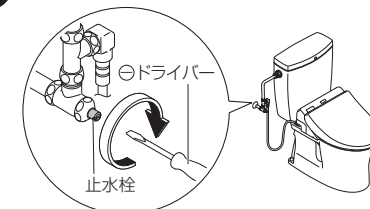

まず、ご確認ください

運転ランプが
点灯していますか?

■ウォシュレットに通電して
いますか?
→停電したり、分電盤のブレーカー
などが「切」になっていないか確
認する

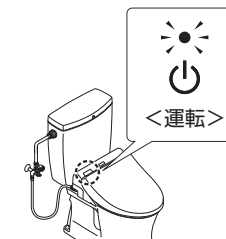

リモコンで
動きますか?

■リモコンの「

■ウォシュレットやリモコンの近くに金属物を置いて
いませんか?
→金属物を移動してください。

必要なとき

故障かな？と思ったら

| こんなとき | ご確認ください | 参照 ページ |
|--|---|-----------|
| おしり・ビデ洗浄・ノズル ノズル(洗浄水)が出ない | ●約2時間以上連続して座っていませんか？(安全のため、操作できなくなります) →一度便座を立ち、再度お使いください。 | - |
| | ●便座に浅く座ると、着座スイッチが入らない場合があります。 →便座に深く腰かけてお使いください。 | 8 |
| | ●便座・便ふたカバー、幼児用便座などを使っていませんか？ →カバーは、はずしてください。 幼児用便座や、やわらか補高便座は、使うときにはずしてください。 | 9 |
| おしり・ビデ洗浄・ノズル ノズルは出るが洗浄水が出ない/ 洗浄水の勢いが弱い | ●断水していませんか？ →「止」ボタンを押し、断水が終わるのを待ってください。 | - |
| | ●止水栓が閉まっていませんか？ →止水栓を全開にしてください。 | 13 |
| | ●給水フィルター付水抜栓にゴミが詰まっていますか？ →フィルターを掃除してください。 | 26 |
| | ●水勢の設定が弱くなっていませんか？ | 15 |
| おしり・ビデ洗浄・ノズル 洗浄水が冷たい | ●水抜きプラグがゆるんでいませんか？ →水抜きプラグを確実に締めてください。 | 29 |
| | ●温水温度の設定が「切」または低くなっていませんか？ ●給水温度やトイレ室温が低い場合、吐水ははじめの温水温度が低いことがあります。 | 17 |
| おしり・ビデ洗浄・ノズル 途中で止まる | ●電源がルームキーと連動していませんか。 ・電源が入ってから約20分間で温かくなります。 | - |
| | ●おしり・ビデ洗浄は約5分間連続使用すると自動で止まります。 ●着座スイッチが検知しにくくなっていませんか？ →便座に深く腰掛ける。途中で腰を浮かせたり、便座の前よりに座ると、着座スイッチが検知しにくくなり途中で止まる場合があります。 | 8 |
| おしり・ビデ洗浄・ノズル ノズルから勝手に水が出る | ●ノズル付近からときどき水が出てきますが、温水タンク内の水が膨張して出てくるものです。 | - |
| おしり・ビデ洗浄・ノズル 便座・便ふた 便座が冷たい | ●便座の温度設定が「切」、または低くなっていませんか？ | 16 |
| | ●便座に長時間座っていませんか？ ・座ってから約20分以上たつと温度が下がり、約1時間以上たつと便座ヒーターが「切」になります。→一度便座を立ち、再度お使いください。 | - |
| | ●便座、便ふたの上にものを置いていませんか？ →便座、便ふたの上にものを置いている場合は取ってください。 | - |
| | ●便座・便ふたカバーを取り付けていませんか？ →カバーは、はずしてください。 | 9 |
| | ●「暖房便座オフモード」が「入」になっていませんか？ ・室温が約26℃以上になると、自動で便座の温度を「切」にしています。 | 21 |
| | ●電源がルームキーと連動していませんか。 ・電源が入ってから約15分間で温かくなります。 | - |

| こんなとき | ご確認ください | 参照 ページ |
|-------|--|---------------------|
| 脱臭※1 | ●「脱臭」が「切」になっていませんか？→「入」にしてください。 ●便座に座っても、作動音が聞こえないとき→便座に深く腰かけてお使いください。 便座に座ると、作動音が聞こえるとき→脱臭フィルターを掃除してください。 それでもにおいが気になるときは、脱臭カートリッジを交換してください。 | 21 - 25 28 |
| | ●市販の芳香剤や消臭剤などを使っていませんか？ ・ウォシュレットの脱臭効果が低下したり、異臭がすることがあります。 →芳香剤や消臭剤を取ってください。 それでもにおいが気になるときは、脱臭カートリッジを交換してください。 | 28 |
| 脱臭※1 | ●「オートパワー脱臭」が「切」になっていませんか？→「入」にしてください。 ●便座から立ち上がって約10秒後に作動します。 | 22 - |
| | ●接続部のナットがゆるんでいたら、モンキーレンチなどできつく締めてください。→それでも止まらないときは、止水栓を閉め、修理を依頼してください。 | 34 |
| 脱臭※1 | ●便座クッションと便器の間に着座スイッチを作動させるためのすき間を設けています。便座に座ると便座が少し下がり、着座スイッチが入ります。 ●ウォシュレット本体を固定しているボルトがゆるんでいませんか？ →TOTOメンテナンス(株)修理受付センターにご連絡ください。 | 8 34 |
| | 便座に座ったとき ●プレミストが「入」のときは、プレミスト準備のための作動音や、便器内にミストをかける音がします。 →「切」に変更することもできます。 | 14 21 |
| 脱臭※1 | 使用後、便座から離れるとき ●「オートパワー脱臭」が「入」のときは、便座から立ち上がって約60秒間、においを吸い込む力をアップするための音がします。 ^{*1} →「切」に変更することもできます。 | 22 |
| | ●便器に汚れをつきにくくするため、便座に座ると便器内にプレミストをかけます。ミストが出るときに風を感じる場合があります。 →「切」に変更することもできます。 | 14 21 |

※1 HX1 以外

アフターサービス

修理を依頼する前に、「故障かな?と思ったら」(P.31 ~ 33) をご確認ください。

■保証書 (39 ページに記載してあります。)

- この説明書は保証書付です。必ず「取付店・販売店、お取付日」などの記入をお確かめになり保証書をよくお読みのうえ、大切に保管してください。
- 保証期間は、お取付日から1年間です。

■補修用性能部品の最低保有期間

- ウォシュレットの補修用性能部品(※1)の最低保有期間は、製品の生産終了後10年です。
※1 機能維持に不可欠な部品で使用期間中に取替える必要が発生する可能性が大きいものの補修用性能部品の保有期間が経過いたしますと修理できない場合があります。
保有期間内においても代替品(仕様・形状・材質などが異なる部品)での提供場合がありますので、ご了承ください。

■部品交換について

- 無料修理により取りはずされた部品・製品は TOTO (株) の所有となります。

■保証期間中に修理を依頼されるとき

- もう一度説明書をよくお読みいただきご確認のうえ、なお異常のあるときにはお求めの取付店・販売店または TOTO メンテナンス (株) 修理受付センターに修理を依頼してください。保証書の記載内容により修理いたします。
- 修理を依頼されるときは必ず保証書をご提示ください。

連絡していただきたい内容

- ご住所、ご氏名、電話番号
- 製品名、品番(TCF...) → 便ふたの裏などをご覧ください。
- お取付日 → 保証書をご覧ください。
- 訪問ご希望日

【お客様の個人情報のお取扱い】

お客様からお預りした個人情報は関連法令及び社内諸規定に基づき、慎重かつ適切にお取扱いします。詳しくは TOTO ホームページをご覧ください。

■保証期間経過後修理を依頼されるとき

- お求めの取付店・販売店または TOTO メンテナンス (株) 修理受付センターにまずご相談ください。修理により製品の機能が維持できる場合には、ご要望により有料で修理します。

TOTO ホームページ

<https://jp.toto.com>

定期点検のおすすめ

- 逆流防止装置は必ず6年ごとに定期点検を行ってください。(水が逆流し、人体に影響を及ぼす原因になります。) 機能部品は、お取付日より3年以上たったものは定期点検をおすすめします。
なお、点検は TOTO メンテナンス (株) 修理受付センターにご依頼ください。

お問い合わせ先

安心・信頼の TOTO メンテナンス (株) 修理受付センターへ

ホームページ <https://www.tom-net.jp>

TEL ☎ 0120-1010-05

FAX ☎ 0120-1010-02

受付：年中無休 受付時間：8:00 ~ 19:00

訪問修理：年中無休 (一部地域を除く) 営業時間：9:00 ~ 18:00

定期点検を行った日付を記入しておきましょう!

| | 日付 |
|--------|----|
| お取付日 | |
| 1回目点検日 | |
| 2回目点検日 | |
| 3回目点検日 | |

修理料金について【TOTO メンテナンス (株) 修理受付センターにご依頼の場合】

修理により商品の機能が維持できる場合には、ご要望により有料にて修理をさせていただきます。
標準修理料金は **技術料** + **部品代** + **訪問料** で構成されています。
ただし、補修用性能部品の保有期間が経過している商品は、修理できない場合がございます。

重大事故防止のお願い

重大事故防止のためのお願い

温水洗浄便座は電気製品です

ご自宅の温水洗浄便座、
何年お使いですか?
故障していませんか?



長年のご使用や故障したままのご使用は、
電子・電気部品が劣化して発煙・発火などの恐れがあります。

温水洗浄便座を安全に使う3つのポイント

①

定期的な点検を
おすすめします。
まずは自分で
安全チェックを。

安心してご使用いただくため、定期的な点検(有料)をおすすめします。

②

リコール製品や
故障した製品は
使わない
でください。

発煙・発火などの原因になります。すぐに電源プラグを抜き、止水栓を閉めてご使用を中止してください。

③

長期間お使いの
製品は点検と
買い替えを
ご検討ください。

長期間(10年以上)ご使用の温水洗浄便座は買い替えをご検討ください。

温水洗浄便座 セルフ安全チェックポイント

- トイレが焦げ臭いなどいつもと違うにおいがする。
- 便座がときどき冷たい(節電中は除く)。
- 便座が異常に熱いときがある。
- お湯や温風が異常に熱い、または冷たいときがある。
- 便座のゴム足が外れている、ガタツキがある。
- 便座コードの発熱やねじれ、キズ、挟み込みがある。
- 便座にひびや割れがある。
- 操作部のシールがめくれたり、ひび割れたりしている。
- 電源プラグやコードの発熱や焦げ、変色がある。
- 製品や便器を伝って水漏れしている。
- 使うときだけ少量の水がたれて水漏れしている。

上記症状は、発煙・発火などの原因になります。すぐに電源プラグを抜き、止水栓を閉めてご使用を中止し、販売店、工事店またはメーカーへご連絡ください。

一般社団法人
発行元: **日本レストルーム工業会**

<https://www.sanitary-net.com/>

トイレナビ



詳細はこちらをご覧ください



経済産業省



一般社団法人
リビングアメニティ協会

仕様

| 項目 | | HX2 | HX1 |
|-----------|---------------|--|---------|
| 定格電源 | | 交流 100V 50 / 60Hz | |
| 定格消費電力 | | 154W | 152W |
| 区分※1 | | 貯湯式 | |
| 年間消費電力量※2 | | 161kWh / 年 (223kWh / 年) | |
| 電源コード長さ | | 1.8m (ビニルキャブタイヤ丸形コード) | |
| 洗浄装置 | 吐水量※3 | 約 0.27 ~ 0.43L / min | |
| | おしり洗浄 ビデ洗浄 | 約 0.29 ~ 0.43L / min | |
| | 吐水温度 | 温度調節範囲: 切、約 35 ~ 40℃ | |
| | タンク容量 | 0.49L | |
| | ヒーター容量 | 94W | |
| | 安全装置 | 温度ヒューズ、空焚き防止フロートスイッチ | |
| 暖房便座 | 逆流防止装置 | バキュームブレーカー、逆弁 | |
| | 表面温度 | 温度調節範囲: 切、約 28 ~ 36℃ | |
| | ヒーター容量 | 50W | |
| 脱臭装置 | 安全装置 | 温度ヒューズ | |
| | 方式 | O ₂ 脱臭 | — |
| | 風量 | 標準モード: 約 0.09m ³ / min、 パワーモード: 約 0.16m ³ / min | — |
| | 消費電力 | 標準モード: 約 1.7W、 パワーモード: 約 5.3W | — |
| 給水圧力 | | 最低必要水圧: 0.05MPa (流動時) 最高水圧: 0.75MPa (静止時) | |
| 給水温度 | | 0 ~ 35℃ | |
| 周囲使用温度 | | 0 ~ 40℃ | |
| 製品寸法 | | 幅 387 × 奥行 531 × 高さ 168mm | |
| 製品質量 | | 約 5.0kg | 約 4.9kg |

※1 省エネ法 (2012 年度基準) の区分

※2 省エネ法 (2012 年度基準) に基づいた測定値、() 内は常時通電した場合の年間消費電力量

※3 水圧 0.2MPa のとき (流動時)

●この製品は、日本国内専用製品です。

■抗菌 (※抗菌力は、抗菌加工された製品の表面に細菌が直接接触しないと発揮されません。)

| | | | |
|--------|---|-------------------------|---------------------------------------|
| 抗菌効果 | 製品表面の細菌の増殖を抑制します。これは、JIS Z 2801 の抗菌性試験方法による試験を JNLA 認定試験所で実施し、その結果が JIS Z 2801 の抗菌効果の基準を満たしたものです。これにより感染防止、防汚、防カビ、防臭、ぬめり防止などの副次的効果を訴求するものではありません。 | 抗菌剤の種類 | 無機系 |
| | 抗菌加工部位 | 暖房便座、便ふた、ノズル、リモコン (ボタン) | 抗菌性能持続性 |
| 安全性 | | | (一社) 日本建材・住宅設備産業協会基準により確認 |
| 禁止事項 | | | 酸性、アルカリ性の洗剤は使用しないでください。 |
| 取扱注意事項 | | | 抗菌力を発揮させるために、製品の表面はよく掃除された状態に保ってください。 |

交換部品 / 別売品

●仕様、品番などは、予告なく変更する場合があります。
希望小売価格などの詳細は、TOTO パーツショップをご確認ください。
<https://tom-parts.jp.toto.com>





交換部品

| | | | | |
|--|---|--|---|--|
| ■給水フィルター付 水抜栓 (P.26)  | ■便ふたクッション (P.10)  | ■便座クッション (P.11)  | ■脱臭カートリッジ※4 (P.28)  | ■脱臭フィルター※4 (P.25)  |
| 品番 TCM1790 | 品番 TCM2296 | 品番 TCM1792R | 品番 TCM1788 | 品番 TCM6827 |

ご購入には、便ふた裏に記載している色名が必要です。

別売品

| | |
|--|--|
| ■クッション (取付説明書付) 便ふたが窓枠・壁などに当たる場合の、 当たり音軽減に。  | ■ウォシュレット [®] 管理清掃用リモコン 日々のお手入れ時に、 ウォシュレットの運転 「入/切」や温度調節な どをワンタッチで操作で きます。  |
| 品番 TCA301 | 品番 TCA393 |

※4 脱臭機能がある場合のみ

TOTO メンテナンス (株)TOTO パーツセンター (裏表紙参照) でご購入の場合

■お届けについて
ご注文から 2 週間以内に宅配便でお届けします。
※ご注文が集中し、商品の品切れによりお届け日が遅れる場合があります。
あらかじめご了承ください。またお届けが大幅に遅れる場合は、お届け
予定日をご連絡いたします。

■お支払いについて
お届けした宅配業者に、商品代、送料、消費税相当額をお支払いください。
送料につきましては、別途 TOTO パーツセンターへお問い合わせください。

■返品・交換について
交換部品の不良などによる返品、交換については、商品到着後 8 日以内
に TOTO パーツセンターまでご返送ください。
送料は TOTO パーツセンターが負担し商品を送らせていただきます。
お客様のご都合による返品、交換については、商品到着後 8 日以内に
TOTO パーツセンターまでご返送ください。なお送料はお客様負担とな
りますのでご了承ください。お客様の元で、汚れたり破損した商品や、
一度ご使用になられた商品の返品、交換はいたしかねますので、あらか
じめご了承ください。

定期的な点検

製品の長期間の使用に伴い生ずる劣化（経年劣化）により、安全上支障が生じるおそれがあります。経年劣化による重大事故（火災、感電、やけど、けが、水漏れなど）を防止し、製品をより長く、安全・快適にお使いいただくために、お客さま自身による以下の点検を年1回以上実施いただきますようお願いいたします。不具合があったときは、お求めの取付店・販売店または、TOTO メンテナンス（株）修理受付センターへご連絡ください。

ウォシュレット本体

- ひび割れ・欠け・ガタツキ・変色がありませんか？
- 異常に熱かったり、異常音・異臭がありませんか？
- 水漏れがありませんか？
- 正常に作動していますか？

便ふた

- ひび割れ・欠け・ガタツキ・変色がありませんか？
- 正常に作動していますか？

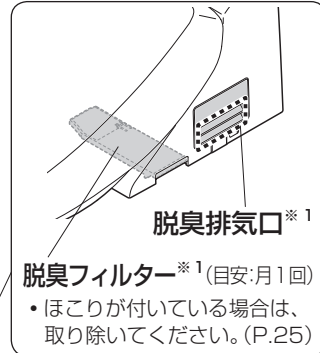

- ほこりが付いている場合は、取り除いてください。(P.25)

リモコン

- 乾電池が破裂・液漏れしていませんか？



電源ボックス

- ほこりが付いていませんか？
- 異常に熱かったり、異常音・異臭がありませんか？

電源コード

- 傷み・はさみ込み・つぶれ・折れ曲がりはありませんか？
- 異常に熱かったり、異常音・異臭がありませんか？

止水栓

- 水漏れがありませんか？
- 傷み・はさみ込み・つぶれ・折れ曲がりはありませんか？

給水ホース

- 電源プラグに接触していませんか？
- 傷み・はさみ込み・つぶれ・折れ曲がりはありませんか？
- 水漏れがありませんか？

| 点検箇所 | 実施日(年・月・日) | | |
|-----------|------------|-----|-----|
| ウォシュレット本体 | / / | / / | / / |
| リモコン | / / | / / | / / |
| 電源ボックス | / / | / / | / / |
| 電源コード | / / | / / | / / |
| 止水栓 | / / | / / | / / |

| 点検箇所 | 実施日(年・月・日) | | |
|-----------|------------|-----|-----|
| 給水ホース | / / | / / | / / |
| 便ふた | / / | / / | / / |
| 脱臭フィルター※1 | / / | / / | / / |
| 脱臭排気口※1 | / / | / / | / / |
| 便座 | / / | / / | / / |

※1 脱臭機能がある場合のみ

TOTO

保証書

この保証書は、保証書の記載内容により無料修理を行うことをお約束するものです。お取付日から下記期間中に故障が発生した場合は、この保証書をご提示のうえ、お求めの取付店・販売店またはTOTOメンテナンス(株)修理受付センターに修理をご依頼ください。

<TOTOメンテナンス(株)修理受付センター> 〒105-8306 東京都港区海岸1-2-20 汐留ビルディング
TEL ☎ 0120-1010-05 FAX ☎ 0120-1010-02

| | | | |
|---|------|---------|------------------|
| ウォシュレット HX2・HX1 品番：TCF5023型 TCF5013型 | | 保証期間 | お取付日から1年間 |
| お客様 | おなまえ | 取付店・販売店 | TEL - - 年 月 日 |
| | おところ | お取付日 | |

お客様へ

本書をお受け取りになるときに、お求めの取付店・販売店、扱者印、お取付日が記入されていることを確認してください。本書は再発行いたしませんので大切に保管してください。

無料修理規定

- 取説説明書、施工説明書、本体貼付ラベルなどの注意書にしたがった正常な使用状態で故障した場合には、表記の期間無料修理いたします。
- 保証期間内に故障して無料修理を受ける場合は、取付店・販売店またはTOTOメンテナンス(株)修理受付センターにご依頼のうえ、出張修理に際して本書をご提示ください。
- ご贈答品などで本書に記入してある取付店・販売店に修理がご依頼できない場合には、TOTOメンテナンス(株)修理受付センターにご相談ください。
- 保証期間内でも次の場合には有料修理になります。
 - 使用上の不注意、過失による不具合および不当な修理や改造、分解、破壊行為による故障および損傷
 - お取付後の移設などに起因する故障および損傷
 - 建築躯体の変形など商品以外の不具合に起因する当該商品の不具合
 - ねずみなどの動物や昆虫が噛んだり、動物や昆虫の死骸の製品内残留などによる不具合
 - 火災、地震、水害、落雷、その他の天災地変、公害やガス害(硫化水素ガス)、塩害、異常電圧による故障および損傷
 - 製品の凍結による故障および損傷
 - 指定以外の電源(電圧、周波数)、および送電線・周辺器具など外部から発生する電磁波による不具合
 - 指定以外の水質(水道法に定められた飲料水の水質基準に適合しない水)の給水による不具合
 - 車輻、船舶などの移動体への搭載に使用された場合の故障および損傷
 - 駅、商業施設など使用回数の多い場所に設置された場合の摩耗劣化による不具合
 - ゴミかみや水あか固着による不具合
 - 乾電池などの消耗による不具合
 - 日常のお手入れ箇所(水抜栓やフィルターなど)のOリングやパッキンなどの摩耗劣化による不具合
 - 本書の提示がない場合
 - 本書にお客様名、取付店・販売店、扱者印、お取付日の記入がない場合、あるいは字句を書き替えられた場合
- 本書は日本国内においてのみ有効です。
- 本書は再発行いたしませんので紛失しないよう大切に保管してください。

部品交換について

無料修理により取りはずされた部品・製品はTOTO(株)の所有となります。
※本書は上記に明示した期間、条件のもとにおいて無料修理をお約束するものです。したがって本書によってお客様の法律上の権利を制限するものではありません。保証期間経過後の修理などについてご不明の場合は、TOTO(株)お客様相談室またはTOTOメンテナンス(株)修理受付センターにお問い合わせください。

修理完了後にお渡しする修理伝票には修理内容を記載していますので、紛失しないよう大切に保管してください。

TOTO 株式会社

〒802-8601 福岡県北九州市小倉北区中島2-1-1
お客様相談室 TEL ☎ 0120-03-1010 FAX ☎ 0120-09-1010