

使いこなし術

もっと快適！
もっと節約！

オート便器洗浄機能 詳しくは取扱説明書23、24ページ

うっかり流し忘れもこれで安心！
便器から離れたと、自動で便器内を洗浄します。

オート開閉機能 詳しくは取扱説明書23、24ページ

自動で開いた！閉まった！
人をセンサーで検知して、自動で便ふたを開閉します。

室内暖房機能 (室内暖房付のみ) 詳しくは取扱説明書28～31ページ

さむい冬もあたたか快適！
一度設定すると毎日その時間にトイレ室内をあたためます。(室内暖房時間は3・6・9時間に設定可能)

室温を調節する場合
5段階で調節できます。

温風で足元からトイレ室内をあたためます。

たとえば... 午前5時から8時まで(3時間)室内暖房をする場合

- 室内暖房時間「3」を選ぶ
- 開始時刻を「AM5:00」に設定する

完了 開始時刻になるとタイマー室内暖房開始

カンタン設定でしっかり節約! 詳しくは取扱説明書32～36ページ

おまかせ節電 トイレをあまり使用しなかったり入ったりする時間を記憶して、自動で便座の温度を下げて節電します。

スーパーおまかせ節電 おまかせ節電しながら、使用しない時間帯を記憶しない時間は自動で便座ヒータを切って節電します。

- スイッチを押すとおまかせ節電設定完了
- もう一度スイッチを押すとスーパーおまかせ節電設定完了

タイマー節電 一度設定をすると毎日その時間に便座ヒータが切れて節電します。(節電時間は3・6・9時間に設定可能)

たとえば... 午前1時から7時まで(6時間)節電をする場合

- 節電時間「6」を選ぶ
- 開始時刻を「AM1:00」に設定する

完了 開始時刻になるとタイマー節電開始

愛情点検 **ときどきウォシュレットの点検をしましょう!**

こんな症状はありませんか?

- コードを動かしたりすると、電源が切れたり入ったりする。
- 電源プラグやコードおよび、本体などが異常にあついている。
- 本体から異常な音やにおいがする。
- 本体から水漏れしている。

このような症状のときは、コンセントから電源プラグを抜き、止水栓を閉めて、必ずTOTOメンテナンス(株)修理受付センターにご相談ください。

※異常・故障状態のままのご使用は、火災、感電、室内浸水の原因になります。

TEL ☎0120-1010-05・FAX ☎0120-1010-02

2007.12.19
D08221-14

リモコンの基本的な使いかた 詳しくは取扱説明書14、15ページ

リモコン本体の操作面が切り替わります

操作面1面目
「設定」スイッチを押す
操作面2面目へ

操作面2面目
「そうじ」オート機能
「各種設定」スイッチを押す
操作面3面目へ

操作面3面目
「戻る」スイッチを押す
操作面2面目へ

「終了」スイッチを押す
操作面1面目へ

「そうじ」オート機能
「各種設定」スイッチを押す
操作面3面目へ

「終了」スイッチを押す
操作面1面目へ

「戻る」スイッチを押す
操作面2面目へ

「終了」スイッチを押す
操作面1面目へ

操作1面目で設定します 詳しくは取扱説明書18～36ページ

おしり洗浄などの勢いや位置を変えたい!

水勢 洗浄位置
弱 強 後 前
勢い 位置

さらににおいをとりたい!
吸い込みむ力をアップさせてにおいをとります。

カーズ パワー脱臭 設定

操作2面目で設定します

温度設定を変えたい!
「温水」「便座」「乾燥」の温度を変更できます。

詳しくは取扱説明書20、21ページ

リモコンの電池が切れたときなど

ウォシュレット本体操作部をご使用ください。

運転 ビデオ おしり
入水 入水 入水

TOTO
ウォシュレット。
アプリコットF
レストルームドレッサー
システムシリーズ専用品
TCF4331Z
washLet
apricot

近づく

便ふたとリモコン操作面が自動で開きます。

- 便座・便ふたをリモコンで開閉することもできます。
- 便座と便ふた 便ふたは開き、便座は閉まります。
- リモコンを手動で開閉することもできます。

おしりをあらう

止 おしり やわらか ビデオ

洗浄が止まります。おしりを洗います。ソフトな水流で女性のビデオとります。洗います。おしりを洗います。して使えます。

おしり洗浄などをもっと快適に!

「おしり」「やわらか」「ビデオ」洗浄使用中にスイッチを押すと...

ムーブ洗浄 マッサージ洗浄

ムーブ マッサージ

ノズルが前後に動きながら洗浄します。水勢の強弱をつけて洗浄します。

おしりをかわかす 乾燥

温風を当て、さらりとさせます。

止 温風が止まります。

立ち上がる

約5秒後に自動で便器洗浄します。

- 便器の水をリモコンで流すこともできます。

大便のとき 大 小便のとき 小

基本のつかいかた

コレだけは知っておきたい!

◆このシートは、同梱のフックで壁に掛けることができます。
◆「ウォシュレット」はTOTOの登録商標です。

取りはずせるからすみずみまでキレイ! 詳しくは取扱説明書41、42ページ

便座と便ふた

- 必ず両手で取りはずし・取り付けしてください。
- 斜めに押し込んだり、無理な力を加えないでください。

取りはずしかた

- 1 便座・便ふたを図のように立てて、右下のレバーを外側に動かしたまま、取りはずす

※便座コードの長さは約8cmです。無理に引っ張ったりしないでください。(断線の原因になります。)

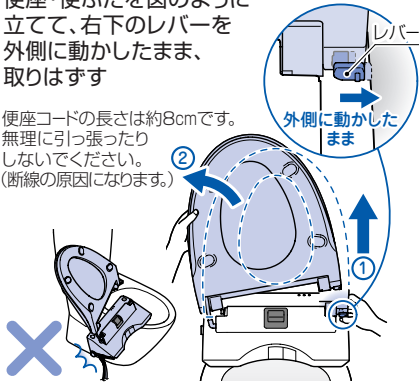

- 取りはずした便座・便ふたは傷が付かないように置いてください。
- 便座・便ふたを取りはずして掃除するときは、ウォシュレット本体を取りはずさないでください。(床や便器内に落とし、故障の原因になります。)

- 2 取りはずした便座・便ふたを図のように便器の上に置く

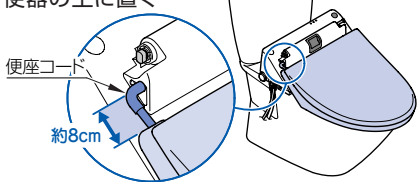

※便座コードの長さは約8cmです。無理に引っ張ったりしないでください。(断線の原因になります。)

- 3 ウォシュレット本体および便座・便ふたの掃除をする

取り付けかた

- 1 便座ピンが縦向きになっていることを確認する
※縦向きになっていないときはベンチなどで回して縦向きにしてください。

縦向きで奥まで差し込まれていることを確認



- 2 便座・便ふたを図のように右下のレバーを外側に動かしたまま、取り付ける
●レバーの位置が内側に戻ります。

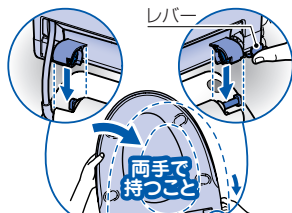

- 3 レバーの位置が内側に戻っていることを確認する
●戻っていない場合は便座・便ふたを持って「カチッ」と音がするまで押し込んでください。

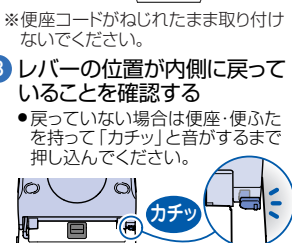

お手入れの前に

- お手入れのときには、安全のため電源プラグをコンセントから抜いてください。
- ※「ノズルそうじスイッチ」使用時は除きます。
- ※電源プラグは手洗器下側にあります。詳しくは「キャビネット部」または「カウンター部」の取扱説明書をご覧ください。
- お手入れ後は電源プラグを差し込んでください。

お手入れ方法

- 各部分を取りはずして、すみずみまでお手入れすることができます。
- 便座・便ふた・ノズルは、水でぬらしたやさらかい布をよくしぼって、ふいてください。
- 脱臭フィルターに付いたほこりやゴミは、歯ブラシなどで取ってください。

<室内暖房付の場合>

- 室内暖房は手洗器下側にあります。室内暖房フィルターに付いたほこりやゴミは掃除機などで取ってください。詳しくは、取扱説明書46ページをご覧ください。

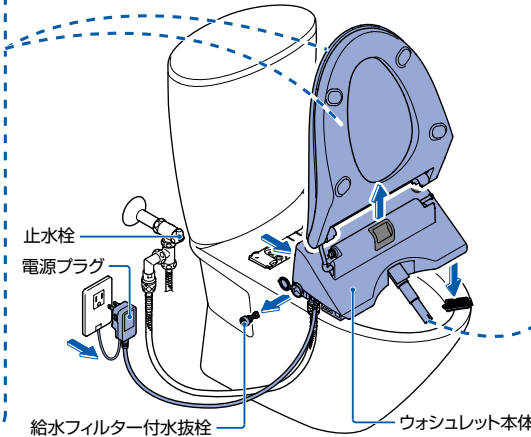

においが気になったらお手入れを! 詳しくは取扱説明書45ページ

脱臭フィルター

- 1 ウォシュレット本体を取りはずす
- 2 脱臭フィルターのつめ部を押して、手前に引く
- 3 脱臭フィルターを掃除する
- 4 脱臭フィルターの左側をウォシュレット本体に引っ掛け、右側にあるつめ部を「カチッ」と音がするまで確実に取り付ける
- 5 ウォシュレット本体を取り付ける

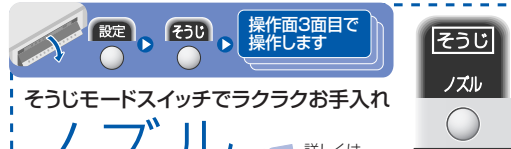
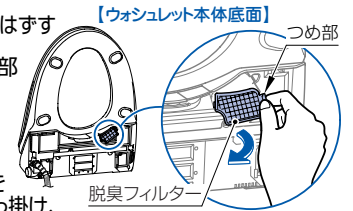

ノズル

ノズルを出す



ノズルを戻す



洗浄の水勢が弱くなったと感じたらお手入れを! 給水フィルター付水抜栓

詳しくは取扱説明書47ページ

- 1 止水栓を開けて給水を止める

- ▲注意 止水栓を開けたままで給水フィルター付水抜栓をはずさない
- 水が噴き出します。

- 2 キャップを⊖ドライバーで開ける

- 3 給水フィルター付水抜栓を⊖ドライバーでゆるめた後、引っ張ってははずす

- 4 取り付けは逆の手順で行う

- ▲注意 給水フィルター付水抜栓は確実に締める
- 確実に締めないで水漏れの原因になります。

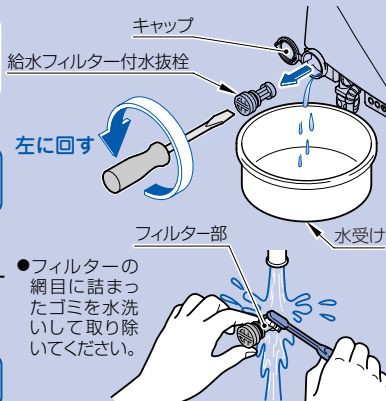

ウォシュレット本体を取りはずすことができます。詳しくは取扱説明書43ページ ウォシュレット本体と便器のすき間のお手入れ

- 1 プラグを抜く

- ※右図のように、プラグを横向きにしてフックからはずし、引き抜いてください。抜いたプラグに水がかからないようにしてください。

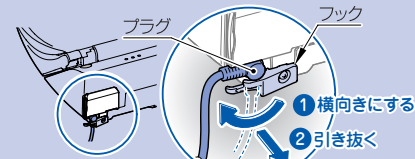

- 2 本体取りはずしボタンを押したままウォシュレット本体を手前に引いて取りはずす



- 3 掃除をする

- 4 ウォシュレット本体とベースプレートそれぞれの中心を合わせ「カチッ」と音がするまで、確実に押し込む



- 5 プラグを差し込む

- ※プラグをオート便器洗浄用プラグ差し込み口に横向きで根元まで確実に差し込み、下向きにしてフックに引っ掛けてください。

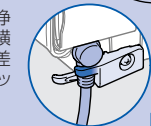

[取付完成図]

すみずみまでキレイにしたい!
お手入れのポイント