



TOTO

メーカー管理用です。

ウォームレット S/G 施工説明書

施工の前には必ずこの説明書をよくお読みいただき、この説明書の内容にそって正しく取り付けてください。

安全に関するご注意

安全上の警告・注意事項を必ず守ってください。

警告 誤った取り扱いをすると、「人が死亡又は重傷を負う可能性が想定される」内容です。

注意 誤った取り扱いをすると、「人が傷害を負う可能性および物的損害の発生が想定される」内容です。

絵表示の例



してはいけない「禁止」の内容です。



必ず実行していただく「強制」の内容です。

警告



浴室など湿気の多い場所には設置しない
(火災や感電の原因になります。)

水場使用禁止



指定する電源（交流100V）以外では使用しない
(火災や感電の原因になります。)

禁止



車輻・船舶など、移動体への設置はしない
(火災や感電、故障の原因になります。)
(ウォームレット本体がはずれて落下し、けがをする原因になります。)

禁止



電源プラグは根元まで確実に差し込む
(プラグを根元まで確実に差し込まないと火災や感電の原因になります。)

必ず守る



電源プラグやコードが傷んだり、コンセントの差し込みがゆるいままでは使用しない
(火災や感電の原因になります。)

禁止

注意



便座・便ふたを持って製品を持ち上げない
(ウォームレット本体がはずれて落下し、けがをする原因になります。)

禁止



施工は施工説明書に従って確実に
(正しく取り付けないと感電、火災の原因になります。)

必ず守る

取り付け前のご注意

1. 電源は交流100V (50/60Hz)、定格消費電力はS:52W、G:56Wです。必ずこの電力に適した配線に接続してください。
2. 電源コードの長さは約1mです。コンセントはこの長さに適した位置に設置しているか確認してください。
3. 製品への通電は取付作業をすべて終えてから行ってください。

各部の名称

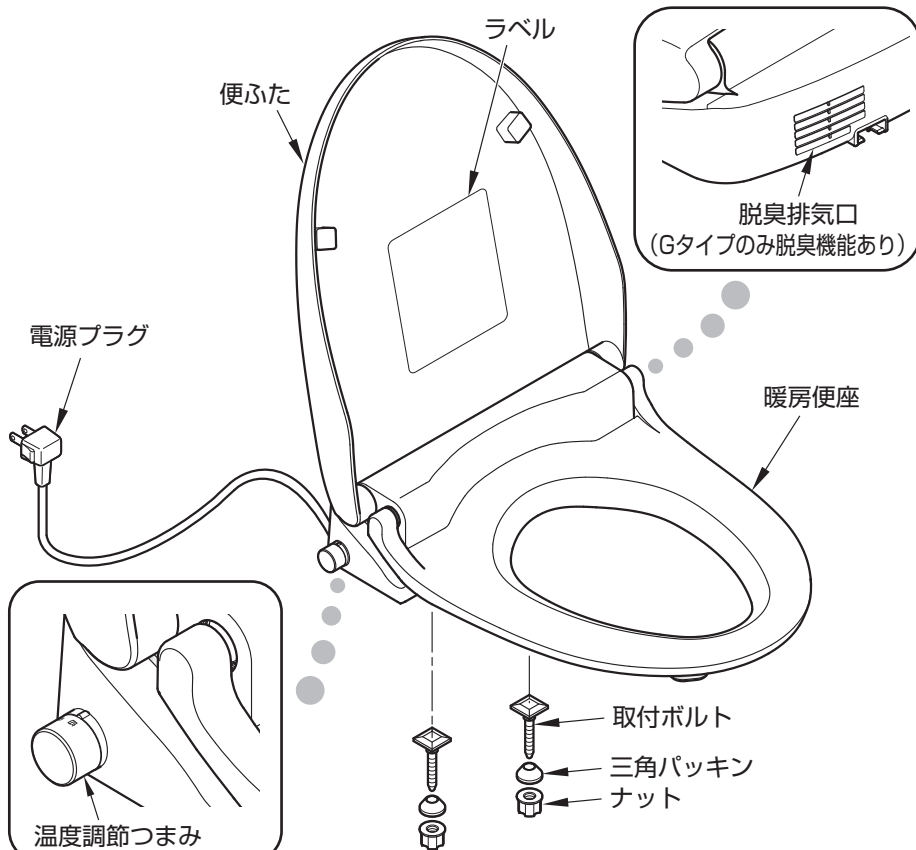

部品の確認

1 ウォームレット本体

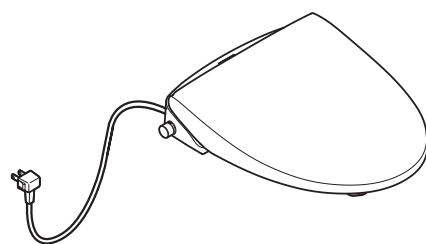

2 取付ボルト組品



3 取扱説明書 (保証書付)、施工説明書 (本書)

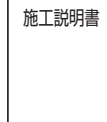
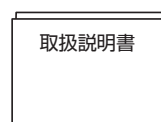

取付方法

1 便器のサイズを調べる

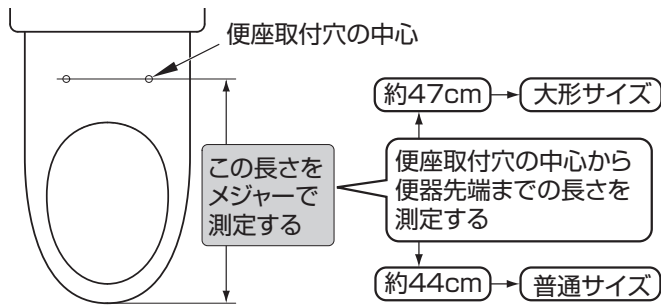

2 取付ボルトをウォームレット本体に取り付ける

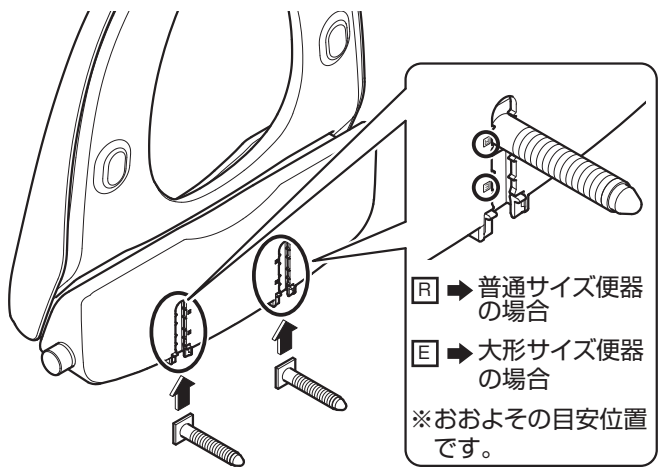

3 ウォームレットを便器に取り付ける

●便器の便器取付穴に取付ボルトを差しこんでください。

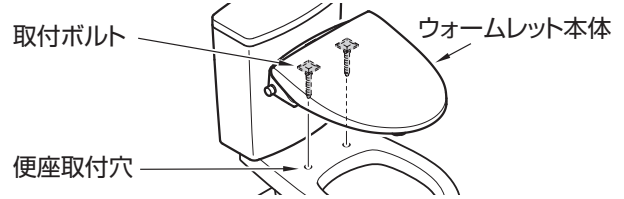

4 取付ボルトに三角パッキンとナットをセットし、ナットをしっかりと締め付ける (左右2カ所)

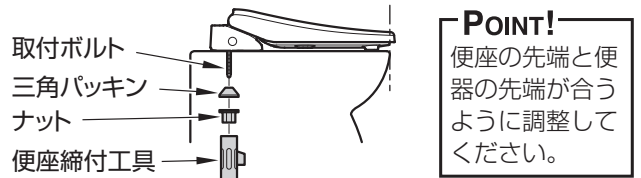

POINT!
便座の先端と便器の先端が合うように調整してください。

*部の寸法を確認し、便器締め付工具を選んでご購入ください。

〈選定の目安〉
150mm以上の場合：TCZ2またはTCZ3Y
150mm未満の場合：TCM3231

お求めはTOTOメンテナンス(株)
TOTOパーツセンター
TEL ☎0120-8282-55
FAX ☎0120-8272-99 へご連絡ください。

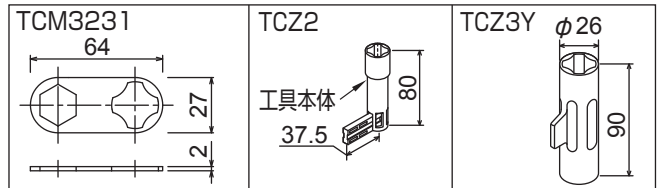

*ナットの形状によっては、便器締め付工具が使用できない場合があります。市販の工具を使用してください。

試運転

●取付作業が完了したら次の手順で試運転を行ってください。

1 電源プラグの確認

電源プラグを100V(50/60Hz)コンセントに根元まで確実に差し込んでください。

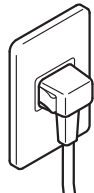

2 暖房便座機能の確認

温度調節つまみを右に回し、便座があたたまることを確認してください。

POINT!

便座があたたまるまで約15分かかります。



3 脱臭機能の確認 (Gタイプのみ)

1 便座の右側を手で押し、着座スイッチを入れる (これは着座を検知させるためです。)

POINT!

手で押したまま②の確認を行ってください。

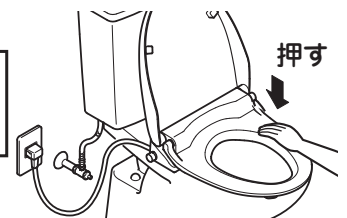

2 脱臭機能を確認する

CHECK!

ウォームレット本体背面の脱臭排気口より風がでていますか。



工事店様へ

- 取扱説明書の保証書に必要事項を記入のうえ、必ずお客様にお渡しください。
- ウォームレットの機能・使いかたについてお客様に説明してください。新築などでお客様に引き渡すまでに時間があるときは、電源プラグを抜いておいてください。