

修理を依頼する前に「故障かな?と思ったら」(P.41)をご確認ください

## 修理・取り扱いのご相談は まずお求めの取付店・販売店へ

取付店・販売店 〒

電話 —

転居や贈答品などでお求めの取付店・販売店へご相談できない場合は、商品名・品番をご確認のうえ、下記TOTO窓口までお問い合わせください。

### お客様専用窓口



商品のお問い合わせは

TOTO (株) お客様相談室へ

TEL ☎ 0120-03-1010

FAX ☎ 0120-09-1010

受付時間：9:00～17:00 (夏期休暇・年末年始を除く)



修理のご用命は

安心・信頼の

TOTOメンテナンス(株)修理受付センターへ

ホームページ <http://www.tom-net.jp/>

TEL ☎ 0120-1010-05

FAX ☎ 0120-1010-02

受付：年中無休

受付時間：8:00～19:00

訪問修理：年中無休 (一部地域を除く)

営業時間：9:00～18:00



交換部品・別売品  
ご購入は

TOTOメンテナンス(株)TOTOパーツセンターへ

TEL ☎ 0120-8282-55

FAX ☎ 0120-8272-99

受付時間：平日 9:00～18:00 土・日・祝日 10:00～18:00

(夏期休暇・年末年始を除く)

※インターネットでの部品購入はTOTOWebショップへ (24時間受付)

<http://www.toto.jp/ec/html/index.htm>

お客様からお預かりした個人情報は、関連法令および社内諸規定に基づき慎重かつ適切に取り扱います。  
詳細はTOTOホームページをご覧ください。

#### 愛情点検

#### 長年ご使用のウォシュレットの点検を！



こんな症状は  
ありませんか？

- 水漏れする (配管接続部、ウォシュレット本体)
- ウォシュレット本体や便座にひびや割れが入っている
- 異常な音やこげ臭いにおいがする
- 電源コードを動かすと電源が切れたり入ったりする
- 電源プラグや電源コードが異常に熱い
- ウォシュレット本体や操作部が異常に熱い
- その他の異常や故障がある

ご使用中止

このような症状のときは、コンセントから電源プラグを抜き、止水栓を閉めて、必ずTOTOメンテナンス(株)修理受付センターにご相談ください。

※ 異常・故障状態のままのご使用は、火災、感電、室内浸水の原因になります。

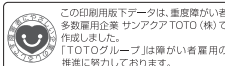

このQRコードは、メーカー管理用です。

2014. 1. 8  
D08615S

TOTO株式会社

TOTOホームページ <http://www.toto.co.jp/>



# TOTO

取扱説明書 保証書付

▶ 50ページ

## ウォシュレット® PS・PSA

品番：TCF5502型

“ウォシュレット”はTOTOの登録商標です。



便利機能を楽しむ

## 使いかた

より清潔に、より長くお使いいただくための

## お手入れ

トイレ空間の疑問を解決

## こんなときは

レストルームからはじまるすてきな毎日

# washlet®

# よくあるご質問

ウォシュレットの使用方法で、よくお問い合わせをいただく内容をピックアップしました。

## QUESTION 1 着座スイッチとは…?

便座に座ると着座スイッチが入り、各機能が使えます。

▶ 詳しくは7ページ



## QUESTION 2 リモコンのスイッチを押しても動かないのはどうして?

- 着座スイッチが「入」にならないと各機能が使えません。  
▶ 詳しくは7ページ
- 運転ランプが点滅している場合は、ウォシュレット本体がきちんと取り付けられていません。もう一度取り付けなおしてください。  
▶ 詳しくは28ページ

## QUESTION 3 温水や便座が温かくないときがあるのですが…。

節電ランプが点灯しているときは節電中です。  
▶ 詳しくは21ページ

## QUESTION 4 どんな節電があるの?

▶ 詳しくは21ページ

## QUESTION 5 リモコンの乾電池の交換時期は?

乾電池の交換時期が近づくと目安として電池切れ予告ランプが点滅します。乾電池の交換をしてください。  
▶ 詳しくは11、12、35ページ



- このたびはウォシュレットをお買い求めいただきまして、まことにありがとうございます。この説明書をよくお読みのうえ、正しくお使いください。
  - 仕様・品番・希望小売価格などは予告なく変更する場合があります。あらかじめご了承ください。
  - この説明書は保証書付です。必ず「お取付店名、お取付日」などの記入をお確かめのうえ、お取付店からお受け取りになり、大切に保管してください。
  - 定期的な交換が必要な部品があります。お取付店にご確認ください。
- ▶ 定期点検のおすすめ→47ページ

## QUESTION 6 今の設定を変えたいのですが…。

▶ 詳しくは31ページ

## QUESTION 7 お手入れや掃除のコツは?

▶ 詳しくは24ページ



安全上のご注意 ..... 4

使用上のご注意 ..... 7

機能の紹介 ..... 8

はじめの設定一覧 ..... 9

各部のなまえ ..... 10

はじめてお使いになるときの準備 ..... 12

標準的な使いかた(おしりを洗う) ..... 14

快適な機能 ..... 16

温度調節をする ..... 16

脱臭する **脱臭** **パワー脱臭** **オートパワー脱臭** ..... 19

便器の水を流す **リモコン便器洗浄** **オート便器洗浄** ..... 20

節電機能 **オフタイム節電** ..... 21

オフタイム節電をする ..... 22

お手入れのしかた ..... 24

ウォシュレット本体のお手入れ ..... 26

洗浄の水勢が弱くなったと感じたら ..... 30

初期設定を変える ..... 31

リモコンの電子音を鳴らす/鳴らさない ..... 31

**脱臭** **オートパワー脱臭**

自動で標準の脱臭をする/しない ..... 31

自動でパワー脱臭をする/しない ..... 32

自動でパワー脱臭をするタイミングを変える ..... 32

**オート便器洗浄**

自動で便器洗浄する/しない ..... 33

自動で便器洗浄するタイミングを変える ..... 33

音姫の音の種類を変更する ..... 34

こんなときは ..... 35

リモコンのスイッチを押すと、リモコンの電池切れ予告ランプが点滅する/ランプが全て点灯するときは ..... 35

冬場の凍結を防ぐには ..... 36

トイレを長期間使わないとき ..... 38

脱臭が弱くなったら ..... 40

故障かな?と思ったら ..... 41

仕様 ..... 46

アフターサービス ..... 47

交換部品/別売品 ..... 48

保証書 ..... 50

定期的な点検 ..... 51

お手入れサイクルカレンダー ..... 52

# 安全上のご注意

必ずお守りください。

この「安全上のご注意」をよくお読みのうえ、正しくお使いください。ここに示した注意事項は、安全に関する重要な内容ですので、必ずお守りください。

## 表示と意味

**警告** 誤った取り扱いをすると、人が死亡または重傷を負う可能性が想定される内容を示しています。

**注意** 誤った取り扱いをすると、人が傷害を負う可能性および物的損害のみの発生が想定される内容を示しています。

## 警告

**ぬれ手禁止** **ぬれた手で、電源プラグを抜き差ししない**  
◎ 感電の原因になります。

**禁止** **雷が発生しているときは、電源プラグに触れない**  
◎ 感電の原因になります。

**禁止** **電源コード・電源プラグを破損するようなことはしない**  
引っ張らない、ねじらない、無理に曲げない、傷つけない、加工しない、加熱しない、重いものを載せない、束ねない、挟み込まない  
◎ 傷んだまま使用すると、火災、感電、ショートの原因になります。

**禁止** **ガタついているコンセントは使わない**  
◎ 火災や感電の原因になります。

**禁止** **コンセントや配線器具の定格を超える使いかたをしない**  
◎ たこ足配線などで定格を超えると、発熱による火災の原因になります。

**禁止** **指定する電源（交流 100V）以外では使用しない**  
◎ 火災の原因になります。

**禁止** **給水ホースと電源プラグ・コンセントを接触させない**  
◎ 結露などにより、火災や感電の原因になります。

**アース接続** **アース（D種接地）工事がされていることを確認する**  
◎ アース工事がされていないと故障や漏電のとき、感電する原因になります。アース工事は、お近くの工事店に依頼してください。

**必ず守る** **電源プラグの刃などに付いたほこりは定期的に取り除き、根元まで確実に差し込む**  
◎ 火災や感電の原因になります。電源プラグを抜き、かわいた布でふいてください。

**必ず守る** **電源プラグを抜くときは、必ずプラグ本体を持って引き抜く**  
◎ コードを引っ張ると電源プラグやコードが傷んで、火災や感電の原因になります。

**プラグ抜き動作** **お手入れのときには必ず電源プラグをコンセントから抜く**  
◎ 感電の原因になります。  
※「ノズルそうじスイッチ」機能使用時は除く

## 絵表示の例と意味

**禁止** は、してはいけない **禁止** の内容です。左図は、「分解禁止」を示します。

**必ず守る** は、必ず実行していただく **強制** の内容です。左図は、「必ず守る」を示します。

**必ず守る** **低温やけどに注意する**  
◎ ながい時間便座に座るときは、便座の温度調節を「切」にしてください。  
◎ 次のような方が暖房便座をご使用になるときは、周囲の方が便座の温度調節を「切」にしてください。  
・ お子様、お年寄りなど自分で適切な温度調節ができない方  
・ 病気の方、身体の不自由な方など思うとおりに動けない方  
・ 眠気を誘う薬（睡眠薬、かぜ薬など）を服用された方、深酒をされた方、疲労の激しい方など眠り込むおそれのある方

**必ず守る** **化学療法を受けているかた、免疫不全症のかたなど、極度に免疫力が低下して医師の治療を受けているかたは、ご使用に際し医師に相談する**  
◎ 身体への著しい障がいやまねくおそれがあります。

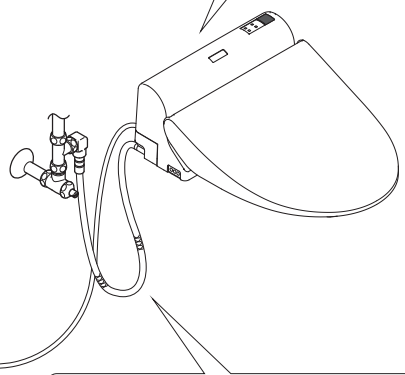

**禁止** **水道水および飲用可能な井戸水（地下水）以外は使用しない**  
◎ 皮膚の炎症などを起こす原因になります。

**水場使用禁止** **浴室など湿気の高い場所には設置しない**  
◎ 火災や感電の原因になります。

**水かけ禁止** **ウォシュレット本体や電源プラグに水やお湯、洗剤をかけない**  
◎ 火災や感電の原因になります。

**分解禁止** **絶対に分解したり、修理・改造は行わない**  
◎ 火災や感電の原因になります。

**禁止** **故障したままでウォシュレットを使いつづけない**  
◎ 次のようなときは、電源プラグを抜き、止水栓を閉めて給水を止めてください。  
**故障とは...**  
・ 配管や製品から水漏れしている  
・ 製品にひびや割れが入っている  
・ 異音、異臭がしている  
・ 製品から煙がでている  
・ 製品が異常に熱い  
・ 便座クッションがはずれている  
◎ 故障したまま使いつづけると、火災や感電、室内浸水の原因になります。  
➤ アフターサービス→ 47 ページ  
➤ 重大事故防止のためのお願い→ 49 ページ

**禁止** **車輪・船舶など、移動体への設置はしない**  
◎ 火災や感電、故障などの原因になります。  
◎ ウォシュレット本体がはずれて落下し、けがをする原因になります。

**火気禁止** **たばこなどの火気類を近づけない**  
◎ 火災の原因になります。

**必ず守る** **逆流防止装置（バキュームブレーカー、Oリング）は水の安全を確保するために定期的な点検を行う**  
◎ 逆流防止装置（バキュームブレーカー、Oリング）が正常に機能しないと、状況によっては一度吐出した水が逆流する原因になります。  
➤ 定期点検のおすすめ→ 47 ページ

## ⚠ 注意

- 禁止** プラスチック部分（ウォシュレット本体など）・給水ホースのお手入れをするときは、うすめた台所用中性洗剤を使用し、次のものは使わない  
〔トイレ用洗剤、住宅用洗剤、ベンジン、シンナー、クレンザーおよびナイロンたわし など〕  
◎ プラスチックを傷め、割れてけがをする原因になります。  
◎ 給水ホースを傷め、水漏れの原因になります。

- 禁止** 強い力や衝撃を与えない、便座・便ふたやウォシュレット本体の上に  
乗らない、重いものを載せない  
◎ 割れたり、ウォシュレット本体がはずれて落下し、けがをする原因になります。  
◎ 座る動作に障がいのある方がご使用になる場合は、過剰な横荷重が加わることで、便座がはずれて転倒し、けがをすることがありますので、固定部を専用部品に取り替えてください。（有料）  
取り替えは TOTO メンテナンス（株）修理受付センターへご依頼ください。▶アフターサービス→47ページ

- 禁止** 便座・便ふたを持って製品を持ち上げない  
◎ ウォシュレット本体がはずれて落下し、けがをする原因になります。
- 必ず守る** ウォシュレット本体は、ベースプレートに確実に押し込む  
◎ 「カチッ」と音がするまで押し込んだあと、軽く手前に引っ張って製品がはずれないことを確認してください。  
◎ ウォシュレット本体がはずれて落下し、けがをする原因になります。

- 禁止** 給水ホースを折り曲げたり、  
つぶしたりしない  
◎ 水漏れの原因になります。

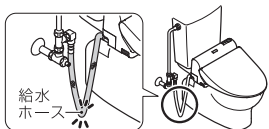

- 禁止** 止水栓を開けたままで、給水フィルター付水抜栓をはずさない  
◎ 水が噴き出します。  
▶給水フィルター付水抜栓のお手入れ→30ページ

- 必ず守る** 水漏れが発生したときは、  
止水栓を閉めて給水を止める

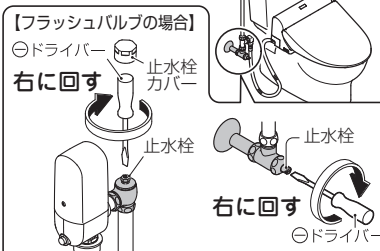

- 必ず守る** 給水フィルター付水抜栓を取り  
付けるときは確実に締める  
◎ 確実に締めないと水漏れの原因になります。

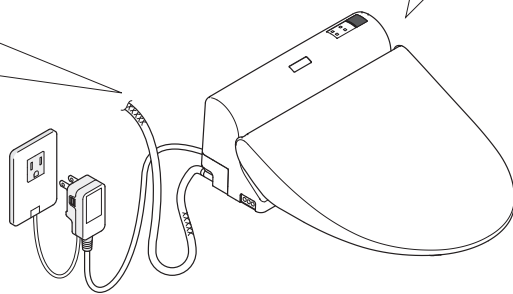

- 必ず守る** 長期間使用しないときは、電源プラグを抜く  
◎ 安全のために電源プラグを抜いておいてください。  
◎ 再使用するときは、水が腐敗して皮膚の炎症などを起こす原因になりますので、再通水してご使用ください。▶再通水のしかた→39ページ

- 必ず守る** 外気温が0℃以下になるときは、凍結による破損の予防を行う  
◎ ウォシュレット本体内部や給水配管が凍結すると、内部の部品が破損し、水漏れする原因になります。  
◎ 暖房するなどしてトイレを暖めてください。  
▶凍結による破損の予防→36、37ページ

## 使用上のご注意

次のことをお守りください。

### 傷つきや破損を防ぐために！

- ウォシュレット本体、便座、便ふたなどプラスチック部分は、かわいた布やトイレトペーパーなどでふかない  
▶お手入れのしかた→24ページ
- ◎ 水でぬらしたやわらかい布をよくしぼってふいてください。
- 便ふたに寄りかからない



### 誤作動などを防ぐために！

- リモコン送信部・受信部をおおわない
- 直射日光が当たらないようにする  
◎ 変色や暖房便座の温度ムラが生じる原因になります。
- ラジオなどはウォシュレットから離して使う  
◎ ラジオに雑音が入ることがあります。



- 便座・便ふたの上にものを置かない、手で押さえない  
◎ 着座スイッチが入り、リモコンのスイッチにふれたときノズルから温水が出て、床などをぬらす原因になります。（便座・便ふたに力が加わると着座スイッチが入ります。）

### 便座・便ふたカバーを取り付けない

- トイレ室内に冷暖房器具を設置するときは、ウォシュレット本体に冷暖房の風や熱が直接当たらないようにする  
◎ 安全装置が誤作動する原因になります。

### 落雷の可能性がある場合は

- あらかじめ電源プラグを抜く ◎故障の原因になります。

### 着座スイッチについて

- 便座に座ると着座スイッチが入り、各機能が使えます。  
※深く座らないと着座スイッチが入らない場合があります。  
（体重の軽いお子様が使用されるときは、着座スイッチが入りにくい場合があります。）



（浅く座る）



（深く座る）

- 着座スイッチが入ると「カチッ」という音がします。  
●便座が上下する構造のため、便座クッションと便器の間にすき間を設けています。

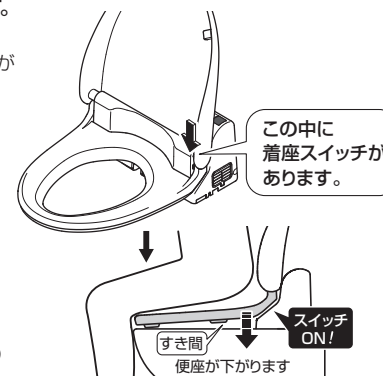

### 故障を防ぐために！

- ウォシュレット本体や便座、ノズルに小便をかけない  
◎ 故障や、ピンク・茶色などのしみの原因になります。



- 便器内の掃除にトイレ用洗剤などを使用するときは、早め（3分以内）に洗い流した後、便座・便ふたは開けたままにしておく  
また、便器についた洗剤は確実にふき取る

- ◎ 便器用洗剤などの気化ガスがウォシュレット本体内に入り、故障の原因になります。

### 便ふたをはずしたまま使用しない

- ◎ 便ふたを取りはずしてご使用になる場合は、別途スペーサーが必要です。TOTO メンテナンス（株）修理受付センターへご依頼ください。

## 機能の紹介

製品名は便ふたの裏に記載しています。

洗浄機能		PS	PSA	参照ページ
おしり洗浄	おしりを洗います。	●	●	15
ビデ洗浄	女性のビデとして使えます。	●	●	15
水勢調節	おしり洗浄などの水勢の強弱を調節できます。	●	●	15

快適機能		PS	PSA	参照ページ
暖房便座	便座を温めます。	●	●	16
温度調節	温水、便座の温度を調節できます。	●	●	16
脱臭	便器内のおいを取ります。	●	●	19
パワー脱臭	吸い込む力をアップさせて便器内のおいを取ります。	●	●	19
オートパワー脱臭	便座から立ち上がると自動でパワー脱臭を行います。	●	●	19
リモコン	ラクな姿勢で操作できます。	●	●	11
着座センサー (着座スイッチ)	便座に座ると各機能がはたります。	●	●	7
ソフト閉止	便座・便ふたがゆっくり閉まります。	●	●	—
音 姫	水の流れる音がします。	●	●	15
リモコン便器洗浄	リモコンで便器の水を流すことができます。	—	●	20
オート便器洗浄	便器から離れると自動で便器内を洗浄します。	—	●	20

節電機能		PS	PSA	参照ページ
オフタイム節電	トイレを使用しない時間帯を記憶して、自動で温水ヒーター・便座ヒーターを切って節電します。	●	●	21,22
運転入/切スイッチ	このスイッチを「切」にすることで暖房便座などの運転を停止して、こまめな節電ができます。	●	●	13,36

清潔機能		PS	PSA	参照ページ
便ふた着脱	便ふたが簡単に取りはずせます。お掃除も簡単です。	●	●	27
抗 菌	便座、スイッチなど直接肌がふれやすいところに抗菌処理をしています。	●	●	10,46

清潔機能		PS	PSA	参照ページ
セルフクリーニング	洗浄の前後に、ノズル先端部を自動でしっかり洗います。	●	●	—
ノズルまるごと洗浄	ノズルが伸出・収納するときに、ノズル本体をしっかりと洗います。	●	●	—
クリーンノズル	ノズル本体に汚れの付きにくい樹脂を使用しています。	●	●	26
ノズルそうじスイッチ	ノズルがお湯を出さずに伸出するので、お掃除もラクにできます。	●	●	29

## はじめの設定一覧

各機能の工場出荷時の初期設定は以下のようになっています。

機能	はじめの設定	お好みで変更できる設定	PS	PSA	参照ページ
温水温度	中	標準の温度を3段階で設定できます。	●	●	16~18
便座温度	高		●	●	16~18
脱臭(標準の脱臭)	入	標準の脱臭の「入」「切」を設定できます。	●	●	19,31
オートパワー脱臭	入 (オートパワー脱臭がはじまるまでの時間:約10秒)	オートパワー脱臭の「入」「切」を設定できます。	●	●	19,32
		オートパワー脱臭がはじまるまでの時間を変更できます。(約5秒後に変更できます。)	●	●	19,32
オート便器洗浄	入 (自動で便器洗浄する(便座を使用するとき)までの時間:約10秒後)	オート便器洗浄の「入」「切」を設定できます。	—	●	33
		自動で洗浄するまでの時間を変更できます。(約5秒後・約15秒後に変更できます。)	—	●	33
オフタイム節電	切	オフタイム節電の「入」「切」を設定できます。	●	●	21,22
水勢調節	3段階目	5段階の調節ができます。	●	●	15
音 姫	水の流れる音	音の種類を3種類から選ぶことができます。	●	●	34
電子音	入	電子音の「入」「切」を設定できます。	●	●	31

# 各部のなまえ

製品名・製品品番などを記載しています。

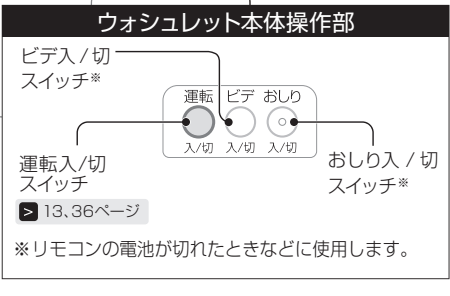
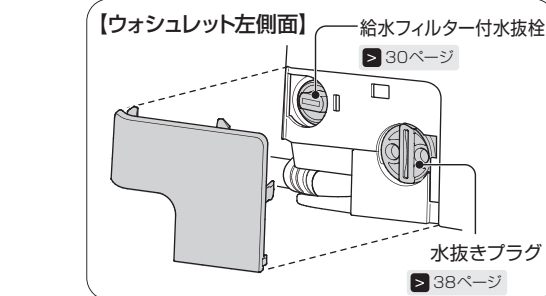
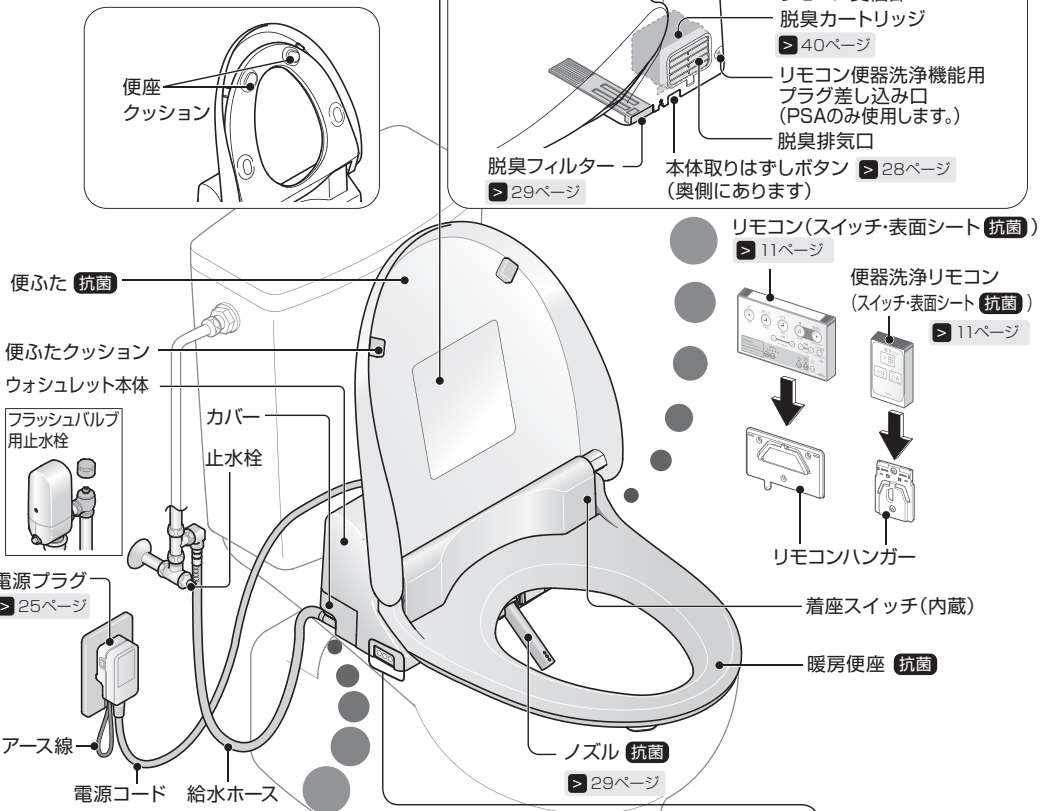

## リモコン

- 目の不自由な方のために (凸) と (凹) に触覚記号(突起)・※部に点字を設けました。
- ◆部は一度押すと現在の設定を表示します。
- 抗菌** : スイッチ、表面シートは抗菌処理をしています。

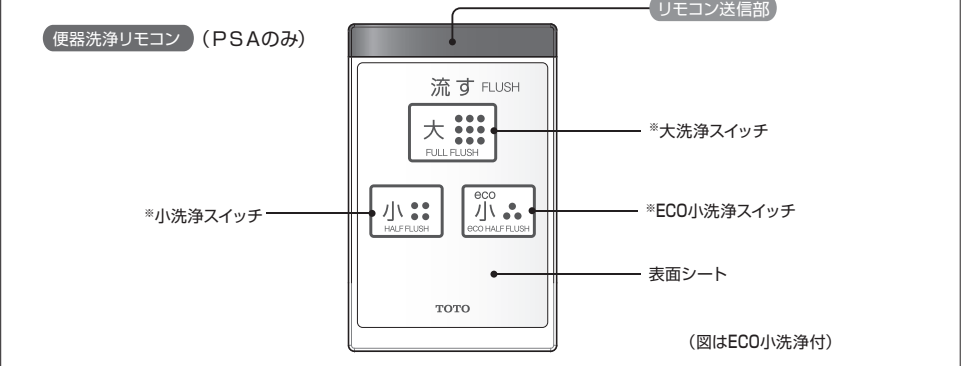
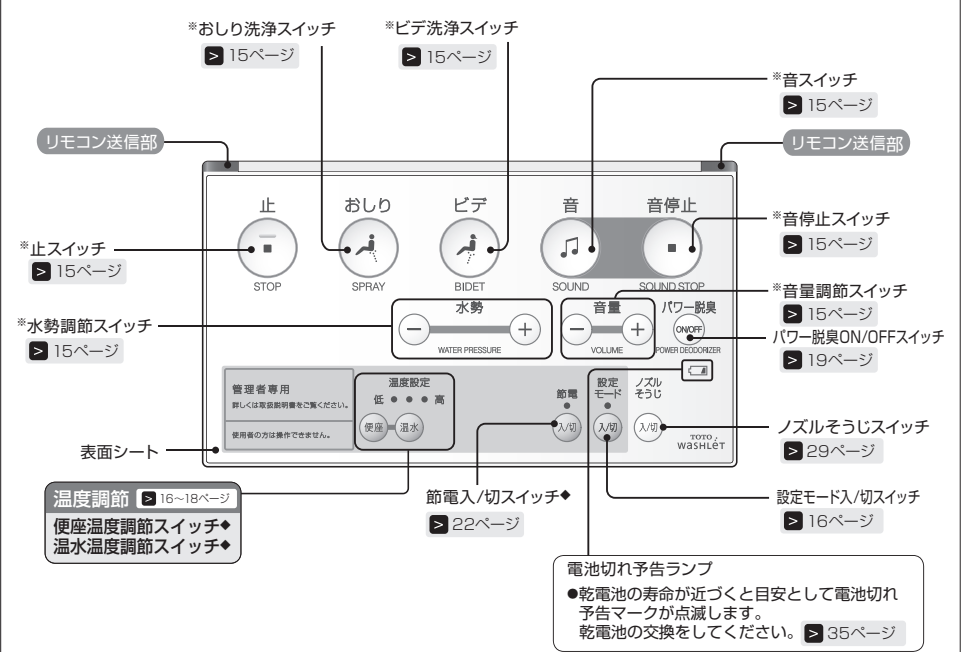

**電子音について**

- リモコンのスイッチを押してウォシュレット本体が受け付けると電子音が鳴ります。電子音には3種類あります。
- ビッ** ...スイッチを押してウォシュレット本体が受け付けたとき
- ビーッ** ...「止」スイッチを押したときや、各機能(節電など)を「切」にしたときなど
- ビビッ** ...温度調節スイッチを押して「高」位置にしたときなど

> 電子音が鳴らないようにしたいとき→31ページ

# はじめてお使いになるときの準備

## 1: リモコンに乾電池を入れる

〈ウォシュレットリモコンの場合〉

- 1** 盗難防止用のねじを取りはずし、リモコン側面を両手で持ち真上に引き上げてリモコンハンガーからはずす



○電池の取り替えやお手入れをするときは、ウォシュレット本体操作部の「運転」を「切」にしてください。▶ウォシュレット本体操作部→10ページ

○電池交換を行うと節電の設定が解除される場合があります。(例: 節電を「入」にしても「切」になる) もう一度設定をやり直してください。



- 2** リモコン裏面の電池カバーを開ける

- 3** 単3形乾電池2個を正しく入れる

※同梱の乾電池を使用してください。

- 4** 電池カバーを閉める

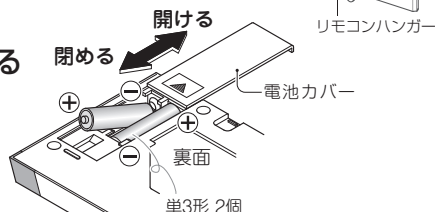

### リモコン表示部

乾電池を正しくセットすると、リモコンのすべてのランプが約2秒間点灯します。

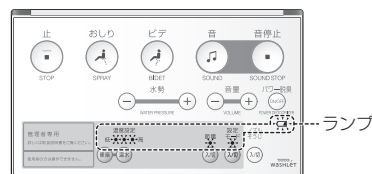

- 5** リモコンをリモコンハンガーに取り付け、盗難防止用のねじを取り付ける



### ◎乾電池について

- 乾電池はアルカリ乾電池をご使用ください。
- 乾電池の破裂や液漏れを防ぐために次のことを必ずお守りください。

- 交換するときは、同じ銘柄の新しい乾電池を使用する
- 長期間使用しないときは、取り出しておく
- 充電式の電池は使用しない

### 乾電池の交換時期

乾電池が消耗してくると、目安としてリモコンの電池切れ予告ランプが点滅します。新しい乾電池と交換してください。



室内の広さ、壁、材質などの条件により、電池切れ予告ランプが点滅していないでもリモコンで操作できないことがあります。その場合も新しい乾電池と交換してください。

〈便器洗浄リモコンの場合(PSAのみ)〉

- 1** 盗難防止用ねじを取りはずし、リモコンを真上に引き上げてリモコンハンガーからはずす  
※⊕ドライバーは先端が細めのタイプ(ビットサイズ: No.1 または精密ドライバー)を使用してください。

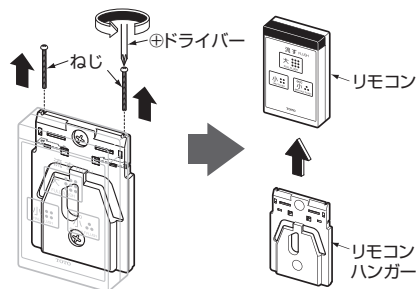

- 2** リモコン裏面の電池カバーを開け、単3形乾電池2個を正しく入れる

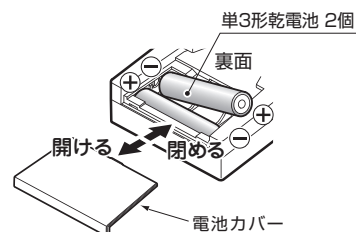

- 3** 電池カバーを閉める

- 4** リモコンをリモコンハンガーに取り付け、盗難防止用のねじを取り付ける

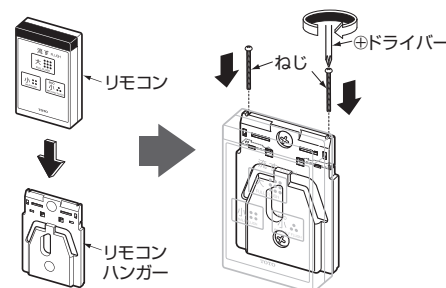

## 2: 電源を入れて準備する

- 1** 電源プラグをコンセントに差し込む

ノズルがいったん出て戻ります。

- 2** 切表示ランプが消灯していることを確認する

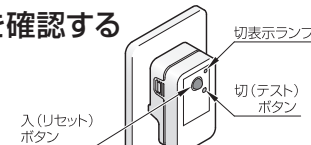

- 切表示ランプが点灯しているときは、「入(リセット)」ボタンを押すと消灯します。

- 3** ウォシュレット本体表示部のランプを確認する

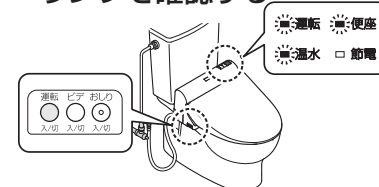

- 「運転」ランプが点灯していないと全機能が使用できません。(節電中は除きます。)
- 「運転」ランプが点灯していない場合は、ウォシュレット本体操作部の「運転」を押してください。(ランプが点灯します。)
- 「運転」ランプが点滅している場合は、ウォシュレット本体がきちんと取り付けいていません。もう一度取り付けなおしてください。▶28ページ

## 3: 止水栓を開ける

- 1** 止水栓を全開にする

止水栓を矢印の方向に回してください。

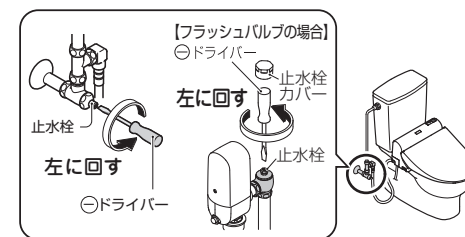

# 標準的な使いかた

使いかた

## 1 便座に座る

着座スイッチがはたらき、各機能が使えるようになります。

➤ 着座スイッチについて→7ページ



◎脱臭がはじまります。



便座には深く腰掛けましょう！

- 浅く腰掛けると着座スイッチがはたらかない場合があります。
- 洗浄の位置が合いやすく、水の飛び散りが少なくなります。

## 3 便座から立ち上がる

約 10 秒後に自動で便器洗浄します。(PSA のみ)

➤ 水の流しかた → 20 ページ



- ◎約10秒後にオートパワー脱臭がはじまります。約2分後に自動で止まります。
- ◎毎回清潔にご使用いただくために、ノズル内の残水を抜きます。(約30秒間)
- ◎ノズル付近からときどき水が出ますが、温水タンク内の水が膨張して出てくるものです。

## 2 洗う・止める

リモコンで操作します。

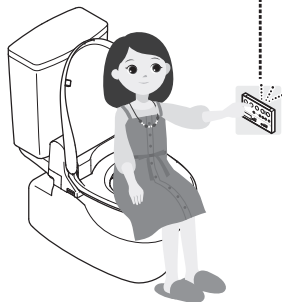

- ◎ウォシュレットは、水道水または、飲用可能な井戸水を直接使用しています。(ロータンクの水を使用することはありません。)
- ◎温水タンクは貯湯式ですので、連続して使用するとお湯の温度が低くなる場合があります。

### おしり洗浄・ビデ洗浄について

- 局部周辺に付着した汚物や汚れを洗い流す機能です。
- 長時間の洗浄や洗いすぎに注意してください。  
※常在菌を洗い流してしまい、体内の菌のバランスが崩れる可能性があります。
- 局部の治療・医療行為を受けている方は、使用については、医師の指示を守ってください。

## リモコンでの操作

リモコン操作で洗うなどの機能が使用できます。

### 音スイッチ

約60秒間水の流れる音がして使用中の音消しになります。音が流れている間にもう一度スイッチを押すとその時点から約60秒間延長できます。お好みの水の流れる音を3種類から選ぶことができます。

➤ 音姫の音の種類を変更する→34ページ

### 止スイッチ

おしり洗浄、ビデ洗浄を止めます。

### おしり洗浄スイッチ

おしりを洗います。

### ビデ洗浄スイッチ

ビデとして使えます。

### 音停止スイッチ

水の流れる音を止めます。

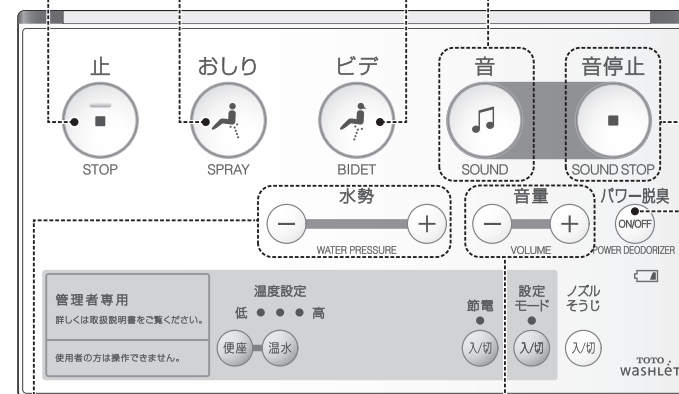

### 水勢調節スイッチ

お好みの水勢を5段階で調節できます。  
※便座から立ち上がると標準位置(3段階目)に戻ります。

### 音量調節スイッチ

水の流れる音の音量をお好みで調節できます。

### パワー脱臭 ON/OFFスイッチ

便座に座って、においが気になるときに、吸い込む力をアップさせて便器内のおいを取ります。

➤ 19ページ

使いかた



# 快適な機能

使いかた

## 温度調節をする

温水、便座の温度をリモコンで調節できます。

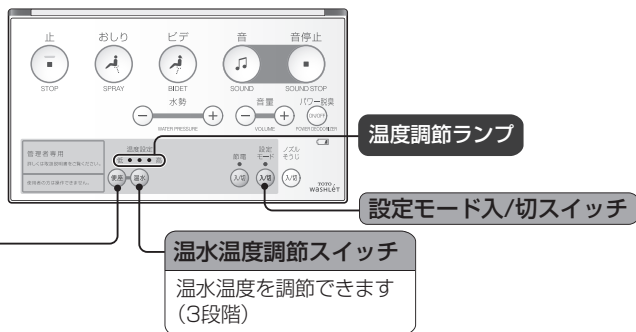

### 便座温度調節スイッチ

便座温度を調節できます (3段階)

### 温水温度調節スイッチ



温水温度を調節できます (3段階)

## 1 リモコンの を約5秒以上押す

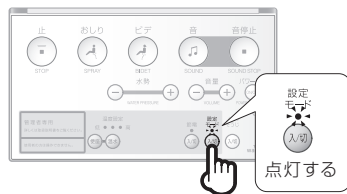
設定モードに入り、設定モードランプが点灯します。



## 2 温度調節スイッチを押す

、 のうち、温度を変更したいスイッチを押してください。

温度調節ランプで、現在の温度レベルを表示します。

【例：便座温度を変更する場合】

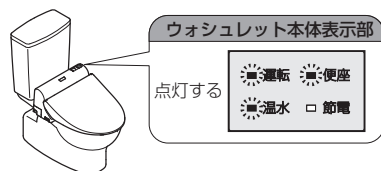

**アドバイス** 温度調節ランプは、、 を押すと、押したスイッチの温度レベルを表示します。

温水、便座の温度が「入」になるとウォシュレット本体表示部の「温水」「便座」ランプが点灯します。

## 3 お好みの温度レベルになるまで温度調節スイッチを繰り返し押す

スイッチを押すたびに温度調節ランプが切り替わります。約5秒後に温度調節ランプが消灯します。



- 約5秒以上スイッチを押さない時間が続くと、ランプは消灯します。温度調節中にランプが消灯したときは、もう一度スイッチを押し、お好みの温度レベルに設定してください。
- 60秒以上スイッチを押さない時間が続いた場合は、設定モードが解除されます。もう一度はじめからやり直してください。

【温度レベルの切り替わりかた】

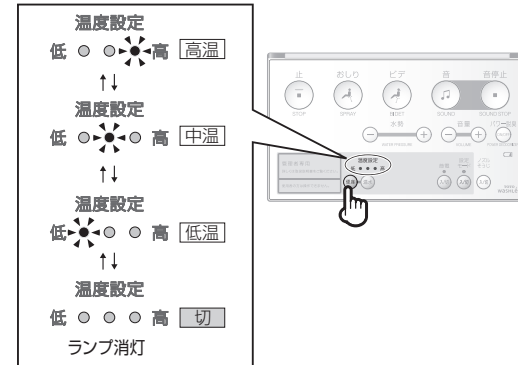

使いかた

## 4 リモコンの を押す

設定モードが解除され、設定モードランプが消灯します。

設定完了



## 温水、便座の温度を「切」にするとき

### 1 リモコンの を約5秒以上押す

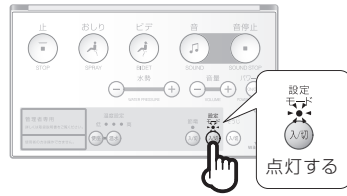
設定モードに入り、設定モードランプが点灯します。



### 2 温度調節スイッチを押す

、のうち、「切」にしたいスイッチを押してください。

温度調節ランプで、現在の温度レベルを表示します。

【例：便座温度を「切」にする場合】



### 3 温度レベルが「切」になるまで温度調節スイッチを繰り返し押す

スイッチを押すたびに温度調節ランプが切り替わります。

 60秒以上スイッチを押さない時間が続いた場合は、設定モードが解除されます。もう一度はじめるからやり直してください。

【温度レベルの切り替わりかた】

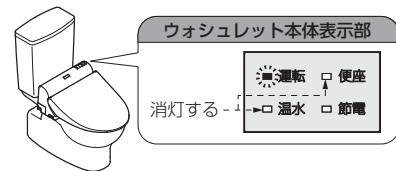
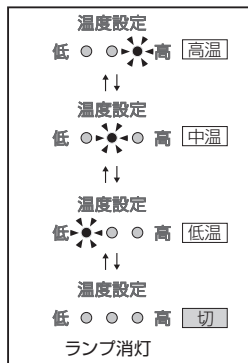

温水、便座の温度が「切」になるとウォシュレット本体表示部の「温水」「便座」ランプが消灯します。

### 4 リモコンの を押す

設定モードが解除され、設定モードランプが消灯します。

設定完了

## 脱臭する

脱臭には    の3通りがあります。

### 標準の脱臭、オートパワー脱臭の使いかた

便座から立ち上がるとオートパワー脱臭がはたらいて、便器内のおいを取ります。

#### 1 便座に座る

標準の脱臭をはじめます。

#### 2 便座から立ち上がる

約10秒後にオートパワー脱臭をはじめます。  
約2分後に自動で止まります。



▶ 標準の脱臭をやめる→31ページ

▶ オートパワー脱臭をやめる→32ページ

▶ オートパワー脱臭がはじまるまでの時間を変える→32ページ

### パワー脱臭の使いかた

便座に座って、においが気になるときに、吸い込み力をアップさせて便器内のおいを取ります。

#### 1 リモコンの を押す

パワー脱臭をはじめます。

#### 2 もう一度リモコンの を押す

標準の脱臭に戻ります。

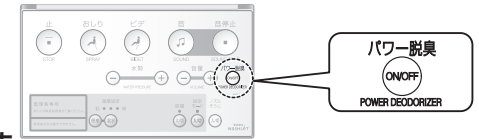



○パワー脱臭は便座に座らないとはたきません。いったん便座に座れば、立ち上がった後も約2分間はスイッチを受け付けます。

○  を切らずに立ち上がった場合は、約2分後に止まります。

# 便器の水を流す (PSAのみ)

水の流しかたには、**リモコン便器洗浄** **オート便器洗浄** があります。

- リモコン便器洗浄付の場合は、リモコンのスイッチで便器の水を流すことができます。
- リモコン便器洗浄作動中に、便器洗浄レバーを逆方向へ回さないでください。便器洗浄レバーが破損する原因になります。
- 「ECO小洗浄」の場合は、便器洗浄レバーが回転した状態で約3秒間止まったあと、もとに戻ります。

## リモコン便器洗浄の使いかた

リモコンのスイッチで便器の水を流すことができます。  
(オート便器洗浄が「入」でもリモコンで流すことができます。)  
大・小・ECO小のスイッチを使いわけると節水になります。

**1** リモコンの **大**、**小** または **ECO小** を押す

便器洗浄します。

流す FLUSH  
< **大** の場合 >

スイッチを押すと便器洗浄(大洗浄)します。

**アドバイス** 便器洗浄スイッチは連続して使うことはできません。次の洗浄まで約10秒お待ちください。

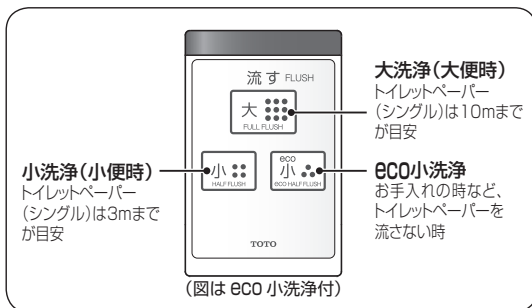

## オート便器洗浄の使いかた

便器から離れると自動で便器洗浄を行います。  
(流し忘れを防止します。)

### 便座を使用するとき

- 便座に6秒以上座らないと、自動で便器洗浄しません。
- 便座から立ち上がると約**10秒後**に自動で便器洗浄します。



- アドバイス**
- 便器洗浄後、約60秒はオート便器洗浄しません。リモコンのスイッチで操作してください。
  - 便座に座った時間により大・小洗浄が切り替わります。  
約6~30秒の場合…「小洗浄」\*  
約30秒以上の場合…「大洗浄」  
※便器の種類によっては「大洗浄」します。
  - <フラッシュバルブの場合>  
約6~120秒の場合…「小洗浄」  
約120秒以上の場合…「大洗浄」

> オート便器洗浄を使わないとき → 33 ページ

> 自動で洗浄するタイミングを変えたいとき → 33 ページ

How to use

# 節電機能

## オフタイム節電

オフタイム節電とは

- オフタイム節電を設定すると、7日間はトイレを使用した時間帯と使用しなかった時間帯をウォシュレットが記憶していきます。
  - 8日目からは夜間などトイレを使用しないと判断した時間帯に、温水ヒーター・便座ヒーターを切って節電します。  
<下図の例> ●8:00~21:00は、通常運転中  
●21:00~翌朝8:00は、オフタイム節電中
  - 8日目以降は、トイレを使用すれば記憶は継続していき、節電の時間帯は更新されていきます。
  - 休みの日は、通常運転(下図の例では8:00~)しますが、使用しない時間が7時間連続くと「使用しない」と判断してその後節電します。
- ※節電中に掃除や点検などで電源を切ると、オフタイム節電に記憶されている時間帯が消えます。再び電源を入れた時点から記憶をはじめ、8日目から節電します。

**アドバイス** ○記憶中の7日間は節電を行いません。

**例** あるオフィスの場合(8:00~21:00まで勤務したとき)

> 設定のしかた → 22 ページ

- ：使用あり
- ：通常運転中  
(温水ヒーター・便座ヒーターON)
- ：オフタイム節電中  
(温水ヒーター・便座ヒーターOFF)

		夜							昼														夜						
		0	1	2	3	4	5	6	7	8	9	10	11	12	13	14	15	16	17	18	19	20	21	22	23				
記憶中	月								○	○	○	○	○	○	○	○	○	○	○	○	○	○	○	○	○				
	火									○	○	○	○	○	○	○	○	○	○	○	○	○	○	○	○				
	水	使用しない時間帯																											
	木	使用しない時間帯																											
	金									○	○	○	○	○	○	○	○	○	○	○	○	○	○	○	○				
8日目からオフ	土								○	○	○	○	○	○	○	○	○	○	○	○	○	○	○	○	○				
	日								○	○	○	○	○	○	○	○	○	○	○	○	○	○	○	○	○				
	月								○	○	○	○	○	○	○	○	○	○	○	○	○	○	○	○	○				
	火								○	○	○	○	○	○	○	○	○	○	○	○	○	○	○	○	○				
	水								○	○	○	○	○	○	○	○	○	○	○	○	○	○	○	○	○				

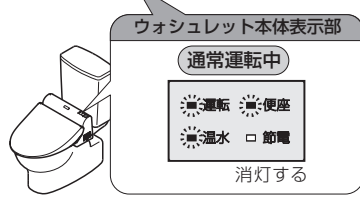
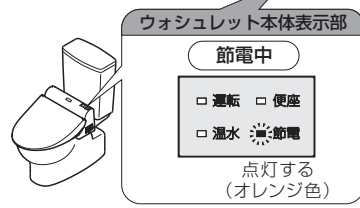

- アドバイス**
- 節電中でも便座に座ると温水ヒーター・便座ヒーターが入ります。(以後3週間は、この時間帯にヒーターが入ります。)
  - 便座が温まるまで約15分かかります。

使いかた

使いかた

# オフタイム節電をする

## 1 リモコンの を約 5 秒以上押す

設定モードに入り、設定モードランプが点灯します。

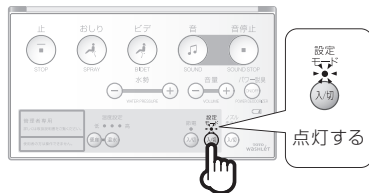

## 2 を押す

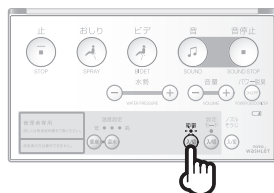

### 「入」にするとき

リモコンの節電ランプが点灯するまで繰り返し押す  
 ・約 5 秒後に節電ランプが点灯します。



押すたびに設定が切り替わります。

### 「切」にするとき

リモコンの節電ランプが消灯するまで繰り返し押す

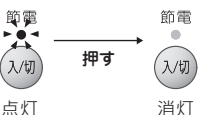

自動で温水ヒーター・便座ヒーターを切って節電します。オフタイム節電中はウォシュレット本体表示部の節電ランプが点灯（オレンジ色）します。

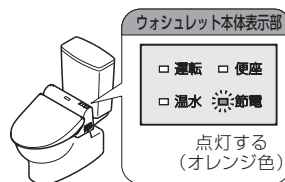

-  ○60秒以上スイッチを押さない時間が続いた場合は、設定モードが解除されます。もう一度はじめてからやり直してください。  
 ○トイレをあまり使用しない時間帯をみつけるまで7日かかります。  
 ○便座に座っているときはウォシュレット本体表示部の節電ランプが消灯します。

## 3 を押す

設定モードが解除され、設定モードランプが消灯します。

設定完了

# 一定時間節電したいときは

一度設定すると、毎日その時刻から9時間、自動で温水ヒーター・便座ヒーターを切って節電します。

## 1 節電したい時刻になったらリモコンの を約 5 秒以上押す

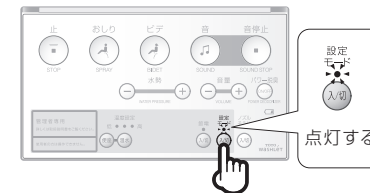

・設定モードに入り、設定モードランプが点灯します。  
 ・オフタイム節電が「入」の場合は節電ランプが点灯します。



## 2 水勢 を同時に押す



### 「入」にするとき

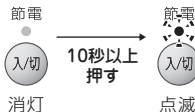

水勢   を同時に 10 秒以上押す  
 ・リモコンの節電ランプが点滅します。



・スイッチから手を離すと節電ランプが消灯します。

10 秒以上押すたびに設定が切り替わります。

### 「切」にするとき



水勢   を同時に 10 秒以上押す  
 ・リモコンの節電ランプが点滅から消灯へ変わります。

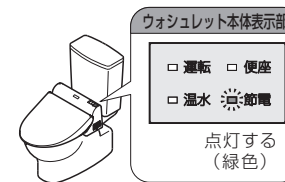

設定した時間になると温水ヒーター・便座ヒーターを切って節電します。節電中はウォシュレット本体表示部の節電ランプが点灯（緑色）します。



### 現在の設定を確認したいときは

水勢   を同時に押してください。  
 「入」のとき  
 →リモコンの節電ランプが点滅します。  
 「切」のとき  
 →リモコンの節電ランプが消灯します。

-  ○60秒以上スイッチを押さない時間が続いた場合は、設定モードが解除されます。もう一度はじめてからやり直してください。  
 ○便座に座っているときはウォシュレット本体表示部の節電ランプが消灯します。

## 3 を押す

設定モードが解除され、設定モードランプが消灯します。

設定完了

# お手入れのしかた

## お手入れの前に



掃除道具も使いかたを間違えると傷つけてしまいます。それぞれの材質に合ったお手入れをしてください。

お手入れ

### ウォシュレット本体・便座・便ふたのお手入れ

材質：プラスチック（樹脂）・ゴム

お手入れの基本道具

台所用中性洗剤      やわらかい布



プラスチック（樹脂）・ゴム部分に使ってはいけないもの

✕ シナー、ベンジン、クレンザー、ナイロンたわし、かわいた布、トイレトーパー、トイレ用洗剤、住宅用洗剤

### 便器・タンク部分のお手入れ

材質：陶器

お手入れの基本道具

トイレ用ブラシ      トイレ用中性洗剤（研磨剤なし）      やわらかい布



陶器部分に使ってはいけないもの

✕ 業務用の強酸性・強アルカリ性洗剤、研磨剤入りの洗剤、フッ素系洗剤（フッ化水素、フッ化アンモニウムを含む）金属ブラシ、研磨剤入りナイロンたわし

### 止水栓のお手入れ

材質：金属

お手入れの基本道具

やわらかい布



金属部分に使ってはいけないもの

✕ たわし、ナイロンたわし、クレンザー、みがき粉、粗い粒子を含む洗剤、シナー、ベンジン、塩素系洗剤、強アルカリ性薬品

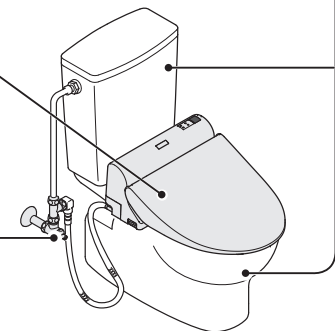

※ お手入れの頻度は、お手入れサイクルカレンダーを参考にしてください。

➤ お手入れサイクルカレンダー → 52, 53 ページ

各部分を取りはずして、すみずみまでお手入れができます



お手入れのときには安全のため電源プラグをコンセントから抜いてください。

※「ノズルそうじスイッチ」使用時は除きます。

※電源プラグをコンセントから抜くと一定時間節電の設定が解除される場合があります。

もう一度設定してください。➤ 23 ページ

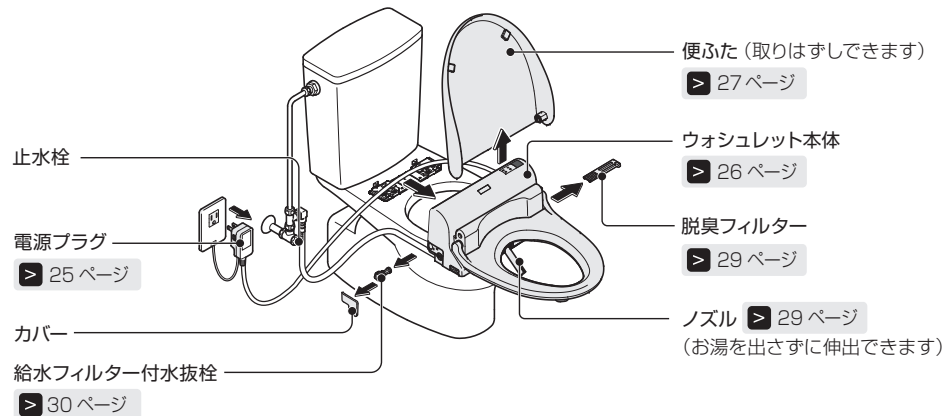

お手入れ

## 電源プラグのお手入れと点検

月に1回

正常に作動することを確認してください。

### 1 電源プラグを抜く

抜いた電源プラグに水がかからないようにしてください。

### 2 掃除をする

電源プラグの刃などについたほこりをかわいた布で取り除いてください。



### 3 電源プラグを差し込む

根元まで確実に差し込んでください。

<点検をする>

### 4 「切（テスト）」ボタンを押す

（切表示）ランプが点灯します。

### 「入（リセット）」ボタンを押す

（切表示）ランプが消灯します。

以上のように作動すれば正常です。

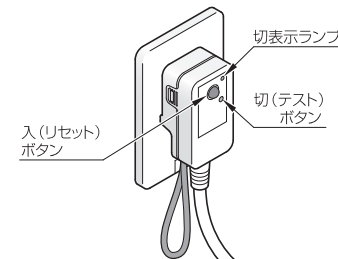

※（切表示）ランプが点灯しているときには通電されません。点検後は「入（リセット）」ボタンを押してください。

# ウォシュレット本体のお手入れ

## ウォシュレット本体・便座・便ふたのお手入れ

ふだん

### 1 電源プラグを抜く

### 2 水でぬらしたやわらかい布をよくしぼってふく

つめを立てずに手の平などでやさしくふいてください。

### 3 電源プラグを差し込む

リモコン送信部・受信部をきれいにしましょう！  
汚れていると各機能が作動しないことがあります。

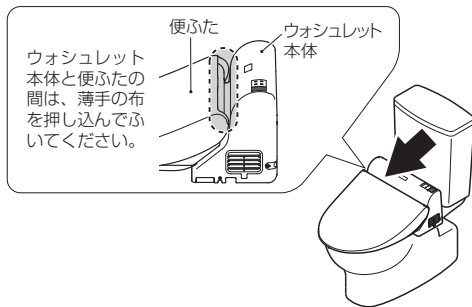

◎プラスチック部分は、かわいた布やトイレトペーパーなどでふかないでください。傷つきの原因になります。

◎ウォシュレットは電気製品です。内部に水が入らないよう十分に気をつけてください。洗剤がウォシュレット本体と便器のすき間に残らないようしっかりふき取ってください。

◎便器内の掃除にトイレ用中性洗剤などを使用するときは、早め（3分以内）に洗い流した後、便座・便ふたは開けたままにしておいてください。また、便器に付いた洗剤は確実にふき取ってください。（洗剤の気化ガスがウォシュレット本体内に入り、故障の原因になります。）

◎ノズルカバーを無理な力で押ししたり、引っ張ったりしないでください。（破損や故障の原因になります。）



### 汚れがひどいときは…

●やわらかい布にうすめた台所用中性洗剤をふくませ、手の平などでやさしくふき取ってください。

●その後、水ぶきを行ってください。



# 便座・便ふたのすき間のお手入れ

月に1回

便ふたが取りはずせますので、すみずみまで掃除できます。

## 便ふたの取りはずしかた

### 1 電源プラグを抜く

### 2 便ふたを図のように持つ

●少し手前に傾けると、取りはずしやすくなります。

### 3 ① 左側を外側に広げてヒンジ部を凹部からはずし、引き上げる

### ② 右側を取りはずす

※指をはさまないように注意してください。

### 4 ウォシュレット本体および便座・便ふたのお手入れをする

▶ お手入れのしかた→26ページ

## 便ふたの取り付けかた

### 1 右側のピンとヒンジ部を合わせる

### 2 左側を広げながら、ヒンジ部を凹部に合わせ取り付ける

### 3 電源プラグを差し込む

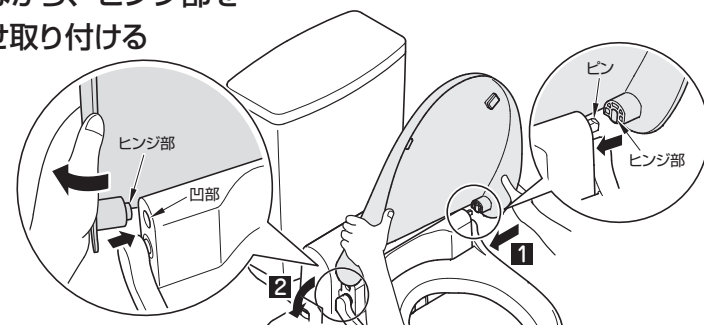
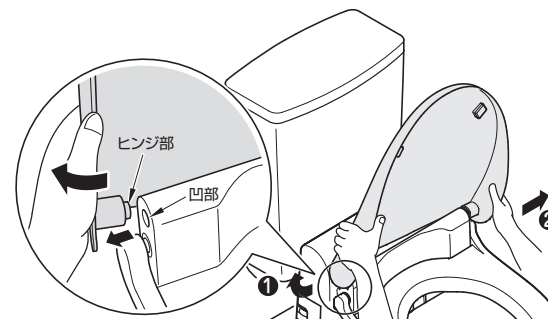

お手入れ

# ウォシュレット本体と便器のすき間のお手入れ

月に1回

ウォシュレット本体をはずして、便器の上面やウォシュレット本体底面も掃除できます。

## 1 電源プラグを抜く

## 2 ウォシュレット本体を取りはずす

ウォシュレット本体右側の本体取りはずしボタンを○ドライバーなどで奥まで押したまま、ウォシュレット本体を手前に引いてください。  
※給水ホース、電源コードがありますので、無理に引っ張らないでください。

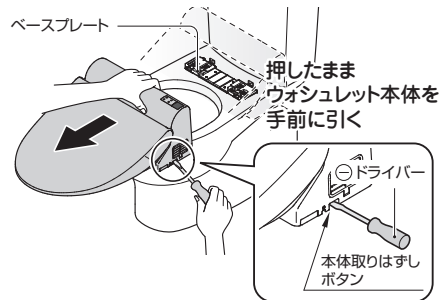

## 3 掃除をする

「ウォシュレット本体のお手入れ」▶26ページと同じ要領で行ってください。

## 4 ウォシュレット本体を取り付ける

### ① ベースプレートのフック(2ヶ所)に電源コードをかける(コンセントの位置が左側にある場合のみ)

※コンセントの位置が右側にある場合は、ベースプレートのフック(2ヶ所)は使用しません。

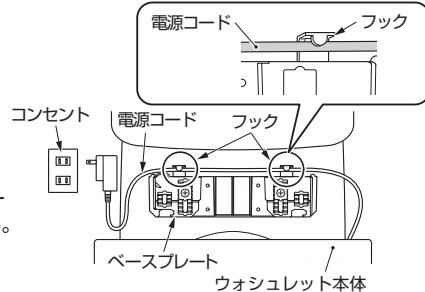

### ② ウォシュレット本体の中心とベースプレートの中心を合わせる

### ③ 便器面にウォシュレット本体をすべらせて「カチッ」と音がするまで、確実に押し込む

※ウォシュレット本体をベースプレートに確実に押し込まないとウォシュレットは作動しません。

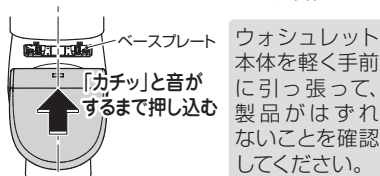

### ④ 電源コードのたるみをなくし整える(コンセントの位置が左側にある場合のみ)

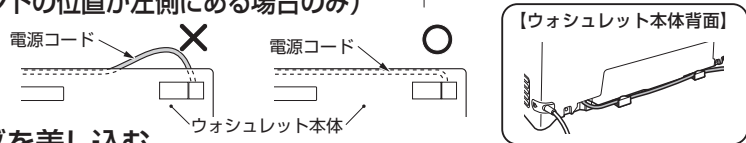

## 5 電源プラグを差し込む

## 6 ウォシュレット本体表示部の運転ランプを確認する

<運転ランプが点灯している場合> 正しく取り付いています。  
<運転ランプが消灯している場合> ウォシュレット本体操作部の「運転入/切スイッチ」を押してください。

### 運転ランプが点滅している場合

ウォシュレット本体がきちんと取り付いていません。もう一度取り付けなおしてください。

→運転ランプが点灯することを確認してください。



# ノズルとノズルまわりのお手入れ

月に1回

ノズルがお湯を出さずに伸出するので掃除がラクにできます。

## 1 リモコンの「ノズルそうじ」を押す

ノズルが出てきます。

- ノズルの根元から掃除のための水が出ます。
- ノズルは、約5分後に自動で戻ります。

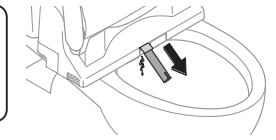
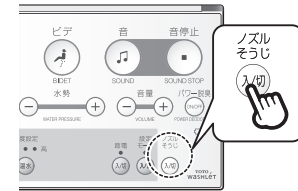

## 2 掃除をする

やわらかい布で水ぶきをしてください。  
※ノズルを無理に引っ張ったり、押し込んだり、押さえつけたりしないでください。(破損や故障の原因になります。)

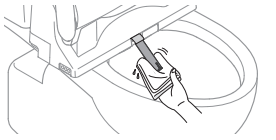

## 3 もう一度「ノズルそうじ」を押す

ノズルが戻り、自動でノズルを洗浄します。

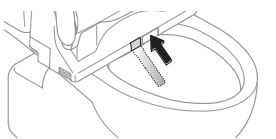

# 脱臭フィルターのお手入れ

月に1回

においが気になる場合は、脱臭フィルターの掃除を行ってください。

## 1 電源プラグを抜く

## 2 脱臭フィルターをつまみを持ち、外側に引き出す

無理に引っ張ったりしないでください。(破損や故障の原因になります。)

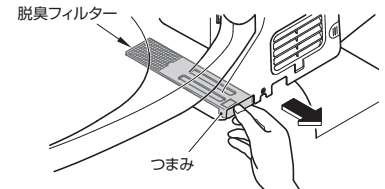

## 3 掃除をする

フィルターに付いたほこりを歯ブラシなどで落としてください。

- フィルターは水洗いできますが、取り付けの前に水気を取ってください。
- フィルターの汚れ、目詰まりなどがひどい場合には、交換をおすすめします。

▶48ページ

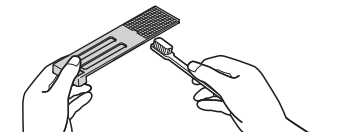

## 4 脱臭フィルターを押し込む

脱臭フィルターを「カチッ」と音がするまで確実に押し込んでください。  
※フィルターなしでのご使用はしないでください。(故障の原因になります。)

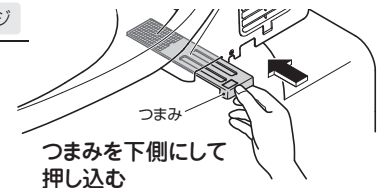

## 5 電源プラグを差し込む

# 洗浄の水勢が弱くなったと感じたら

## 給水フィルター付水抜栓のお手入れ

半年に  
1回

**1** 止水栓を閉めて給水を止める ▶ 36 ページ

**2** リモコンの ノズル  
そうじ  
入切 を押してノズルを伸

出させた後、もう一度リモコンの

ノズル  
そうじ  
入切 を押してノズルを戻す

(給水管内の圧抜きです。)

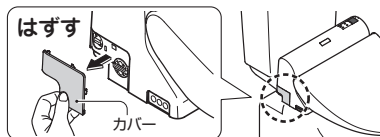

**3** カバーをはずす

**4** 給水フィルター付水抜栓をはずす

給水フィルター付水抜栓を⊖ドライバーでゆるめた後、引っ張ってはずしてください。

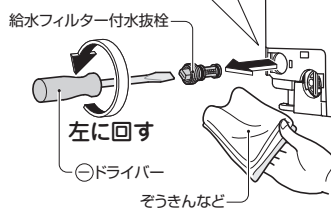
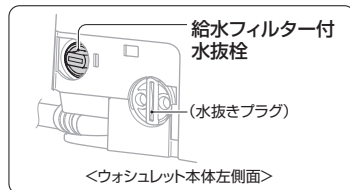

**注意**  
止水栓を開けたままで給水フィルター付水抜栓をはずさない  
禁止  
● 水が噴き出します。

**5** 掃除をする

- 小さなゴミは、歯ブラシなどを使って、確実に取り除いてください。
- 給水フィルター付水抜栓取付穴の中のゴミも綿棒などで取り除いてください。



- 洗剤は使わず水洗いしてください。
- フィルターははずしたり、破ったりしないでください。フィルターの汚れ、目詰まりなどがひどい場合には、交換をおすすめします。 ▶ 48 ページ

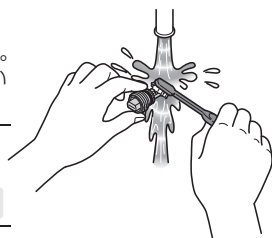

**6** 給水フィルター付水抜栓を取り付ける



**注意**  
給水フィルター付水抜栓は確実に締める  
● 確実に締めないで水漏れの原因になります。  
必ず守る

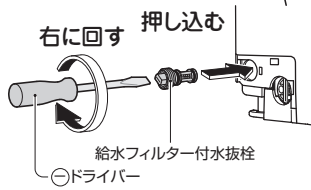

⊖ドライバーで確実に締める

**7** カバーを取り付ける



**8** 止水栓を開ける ▶ 13 ページ

お手入れ

Comfortable

# 初期設定を変える

※各設定を変更するときは、「リモコンの電子音を鳴らす／鳴らさない」を「鳴らす」に設定して電子音で設定の変更を確認してください。

## リモコンの電子音を鳴らす／鳴らさない

リモコンのスイッチを押して、ウォシュレット本体が信号を受け付けると電子音が鳴ります。「電子音を鳴らす」「電子音を鳴らさない」を設定できます。

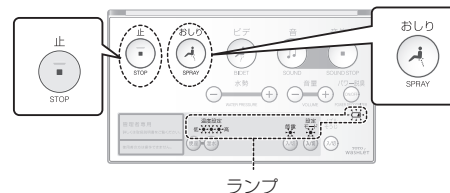

**1** をリモコンのランプがすべて点滅するまで押す  
約10秒で点滅します。

**2** を押す  
押すたびに設定が切り替わります。



60秒以上スイッチを押さない時間が続いた場合は、設定モードが解除されます。もう一度ははじめからやり直してください。

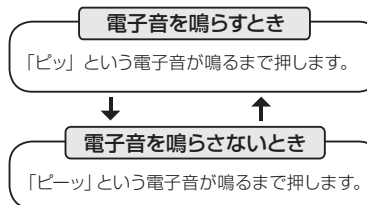

**3** を押す  
変更完了

## 自動で標準の脱臭をする／しない

標準の脱臭が自動ではたらくかどうかを変更できます。「自動で標準の脱臭をしない」にしても、パワー脱臭・オートパワー脱臭は使えます。

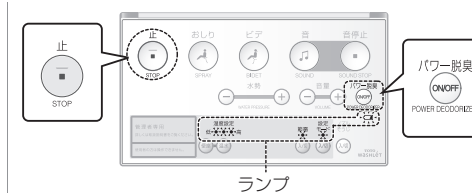

**1** をリモコンのランプがすべて点滅するまで押す  
約10秒で点滅します。

**2** を押す  
押すたびに設定が切り替わります。



60秒以上スイッチを押さない時間が続いた場合は、設定モードが解除されます。もう一度ははじめからやり直してください。

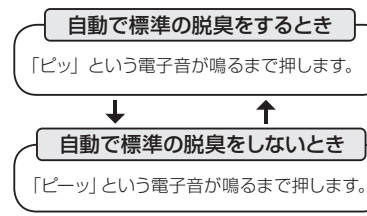

**3** を押す  
変更完了

初期設定を変える



## 自動でパワー脱臭を する／しない オートパワー脱臭

「自動でパワー脱臭しない」にしても、標準の脱臭・パワー脱臭は使えます。

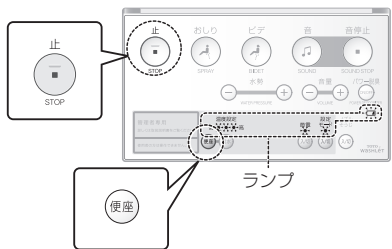

**1** をリモコンのランプが  
すべて点滅するまで押す

約10秒で点滅します。

**2** を押す

押すたびに設定が切り替わります。

**アドバイス** 60秒以上スイッチを押さない時間が続いた場合は、設定モードが解除されます。もう一度はじめてからやり直してください。

自動でパワー脱臭をするとき

「ピッ」という電子音が鳴るまで押します。

↓ ↑

自動でパワー脱臭をしないとき

「ピーッ」という電子音が鳴るまで押します。

**3** を押す

変更完了

## 自動でパワー脱臭をするタイ ミングを変える オートパワー脱臭

自動でパワー脱臭が開始するまでの時間を「便座から立ち上がって約5秒後」「便座から立ち上がって約10秒後」のどちらかに設定することができます。

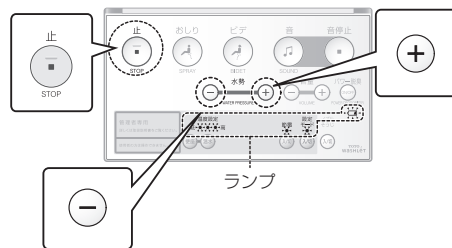

**1** をリモコンのランプが  
すべて点滅するまで押す

約10秒で点滅します。

**2** 水勢 を同時に押す

押すたびに設定が切り替わります。

**アドバイス** 60秒以上スイッチを押さない時間が続いた場合は、設定モードが解除されます。もう一度はじめてからやり直してください。

「便座から立ち上がって約5秒後」にすると

「ピッ」という電子音が鳴るまで押します。

↓ ↑

「便座から立ち上がって約10秒後」にすると

「ピーッ」という電子音が鳴るまで押します。

**3** を押す

変更完了

## 自動で便器洗浄 する／しない オート便器洗浄

(PSAのみ)

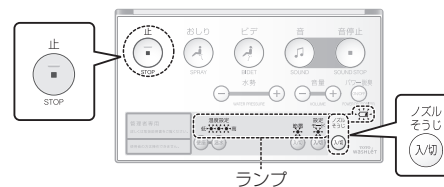

**1** をリモコンのランプが  
すべて点滅するまで押す

約10秒で点滅します。

**2** を押す

押すたびに設定が切り替わります。

**アドバイス** 60秒以上スイッチを押さない時間が続いた場合は、設定モードが解除されます。もう一度はじめてからやり直してください。

自動で便器洗浄するとき

「ピッ」という電子音が鳴るまで押します。

↓ ↑

自動で便器洗浄しないとき

「ピーッ」という電子音が鳴るまで押します。

**3** を押す

変更完了

## 自動で便器洗浄するタイミ ングを変える オート便器洗浄

(PSAのみ)

ご使用後に自動で水が流れるまでの時間(便座を使用するとき)を「約5秒後」「約10秒後」「約15秒後」のいずれかに設定することができます。

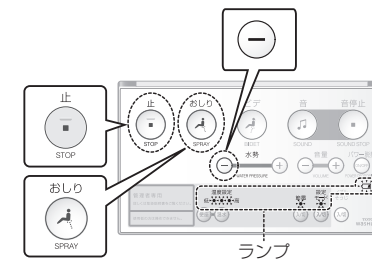

**1** と をリモコンのランプが  
すべて点滅するまで、同時に押す

約10秒で点滅します。

**2** 水勢 を押す

押すたびに設定が切り替わります。

**アドバイス** 60秒以上スイッチを押さない時間が続いた場合は、設定モードが解除されます。もう一度はじめてからやり直してください。

約5秒後にするとき

「ピピッ」という電子音が鳴るまで押します。

↓

約10秒後にするとき

「ピーッ」という電子音が鳴るまで押します。

↓

約15秒後にするとき

「ピッ」という電子音が鳴るまで押します。

**3** を押す

変更完了

## 音姫の音の種類を変更する

「水の流れる音」「水の流れる音 + 鳥のさえずり」「フラッシュバルブタイプの水の流れる音」の3種類から選ぶことができます。

初期設定 水の流れる音

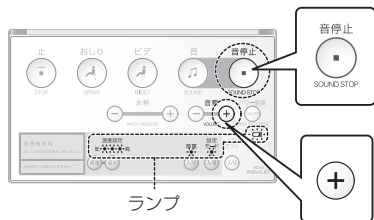

**1** 音停止 (SOUND STOP) をリモコンのランプがすべて点滅するまで押す

約10秒で点滅します。

**2** 音量 (+) を押す

押すたびに設定が切り替わります。

アドバイス 60秒以上スイッチを押さない時間が続いた場合は、設定モードが解除されます。もう一度はじめてからやり直してください。

「水の流れる音」に設定するとき  
「ピーッ」という電子音が1回鳴るまで押します。

「水の流れる音 + 鳥のさえずり」に設定するとき  
「ピーッ」という電子音が2回鳴るまで押します。

「フラッシュバルブタイプの水の流れる音」に設定するとき  
「ピーッ」という電子音が3回鳴るまで押します。

**3** 音停止 (SOUND STOP) を押す  
変更完了

## Question

# こんなときは

リモコンのスイッチを押すと、リモコンの電池切れ予告ランプ が点滅する/ランプがすべて点灯するときは  
リモコンの乾電池が消耗しています。新しい乾電池に交換してください。

電池切れ予告ランプ が点滅する



乾電池の交換時期です。

リモコンのスイッチを押すと、

リモコンのランプがすべて点灯する

このまま使い続けると

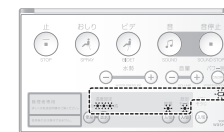

乾電池が切れます。

アドバイス 室内の広さ、壁、材質などの条件により、電池切れ予告ランプが点滅していても受信できないことがあります。その場合も新しい乾電池と交換してください。

## 乾電池を交換する

**1** ウォシュレット本体操作部の を押す

「運転」ランプが消灯します。

**2** リモコンをリモコンハンガーからはずす

▶ リモコンのはずしかた→12ページ

**3** リモコン裏面の電池カバーを開け、単3形乾電池を交換する

▶ 乾電池の入れかた、乾電池について→12ページ

**4** 電池カバーを閉める

**5** リモコンをリモコンハンガーに取り付ける

**6** ウォシュレット本体操作部の を押す

「運転」ランプが点灯します。  
節電中は各節電状態のランプが点灯します。

アドバイス 電池交換を行うと、節電の設定が解除される場合があります。その場合はもう一度設定をやり直してください。(例：節電を「入」にしても「切」になる)

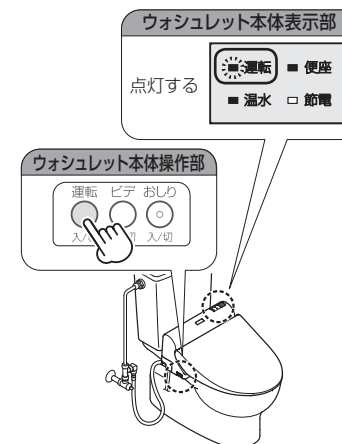

ウォシュレット本体で操作する(リモコンの電池が切れたときなど)

ウォシュレット本体操作部のスイッチで操作してください。

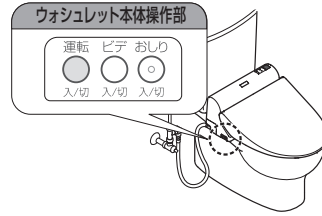

## 冬場の凍結を防ぐには

外気温が0℃以下になるときは、凍結予防を行ってください。



- 外気温が0℃以下になるときは、節電しないでください。凍結により製品が破損することがあります。▶ 節電をやめるとき→22、23ページ
- 周囲の温度が0℃以下にならないように、トイレ内を暖めるか、凍結予防を行ってください。
- 製品が凍結すると部品が破損し、水漏れの原因になります。

## 凍結予防のしかた

### 水抜きのみ

#### 1 ロータンク他の水を抜く

	ロータンクの場合	フラッシュバルブの場合	専用止水栓の場合
① 止水栓を⊖ドライバーで閉めて、給水を止める			
② ロータンクレバーを回したり、便器洗浄スイッチなどを押し、水を完全に抜く			

#### 2 配管の水を抜く

- ① リモコンのノズル<sup>ノズル</sup>を押し、<sup>ノズル</sup>を伸出させた後、もう一度リモコンの<sup>ノズル</sup>を押し、<sup>ノズル</sup>を戻す(製品内部の残水を抜きます。)
- ② カバーをはずす

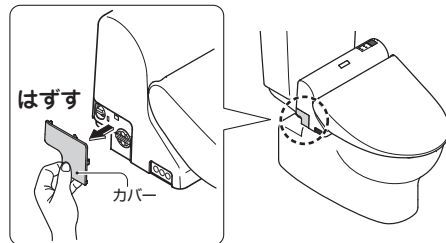

#### ③ 給水フィルター付水抜栓を⊖ドライバーでゆるめた後、引っ張ってはまず

##### △ 注意

- ⊘ 止水栓を開けたままで、給水フィルター付水抜栓をはずさない  
禁止 • 水が噴き出します。

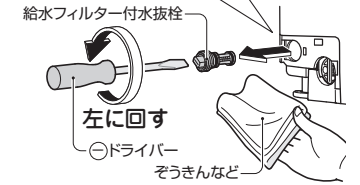
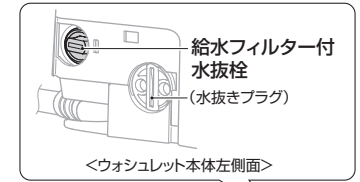

#### ④ 水抜きが終わったら、給水フィルター付水抜栓を押し込み、⊖ドライバーで確実に締める

##### △ 注意

- ⊘ 給水フィルター付水抜栓は確実に締める  
禁止 • 確実に締めないと水漏れの原因になります。

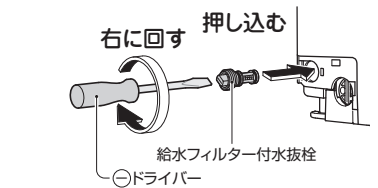

⊖ドライバーで確実に締める

#### ⑤ カバーを取り付ける

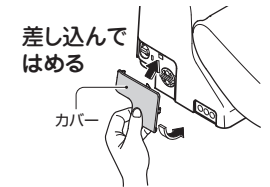

#### 3 ウォシュレット内を保温する ウォシュレット本体表示部の「運転」ランプが点灯していることを確認し、温水温度を「高」、便座温度を「高」に設定する

▶ 温水温度「高」、便座温度「高」のしかた→16～18ページ

※凍結予防の作業後には、便座・便ふたを閉めた状態にしてください。

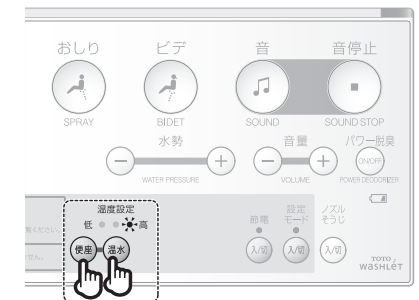
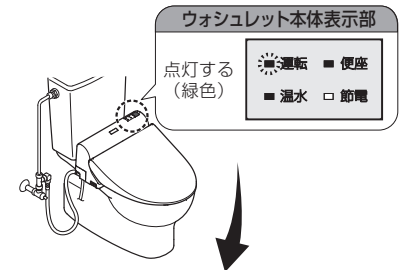

# トイレを長期間使わないとき



◎ウォシュレット本体内の水が腐敗して皮膚の炎症などを起こす原因になります。  
また、製品が破損するおそれがありますので水抜きを行ってください。

## 水抜きのしかた

### 1 ロータンクの水を抜く ▶ 36 ページ

### 2 配管の水を抜く ▶ 36, 37 ページ

※水を抜いた後、カバーははずした状態にしておいてください。

### 3 電源プラグを抜く

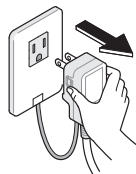

### 4 ウォシュレット本体を取りはずす

ウォシュレット本体右側の本体取りはずしボタンを⊖ドライバーなどで奥まで押したまま、ウォシュレット本体を手前に引いてください。

※取りはずしたウォシュレット本体は、便器上面の前側においてください。

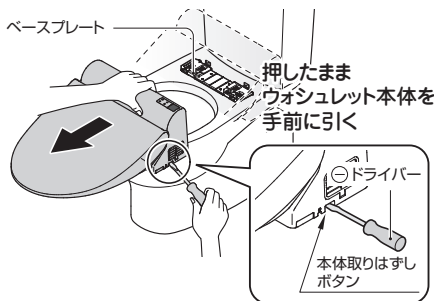

### 5 水抜きプラグをはずし、ウォシュレット本体内の水を抜く

ノズルの横側から水が出ますので便器内に排水してください。完全に抜けるまで約2分かかります。

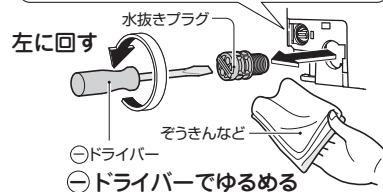

### 6 水抜きプラグを取り付ける

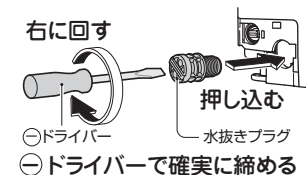

### 7 カバーを取り付ける



### 8 ウォシュレット本体を取り付ける

「ウォシュレット本体と便器のすき間のお手入れ」

4 ウォシュレット本体を取り付ける ▶ 28 ページ と同じ要領で行ってください。

### 9 便器の溜水を処置する

便器に残る溜水には、不凍液を入れておくことでより安心できます。

## 水抜き後に再通水する

### 1 止水栓を開ける

止水栓を⊖ドライバーで開けてください。  
※配管やウォシュレット本体から水漏れしていないことを確認してください。

### 2 電源プラグをコンセントに差し込む

・運転ランプが点滅している場合 ▶ 28 ページ

### 3 ノズルから吐水させる

便座の右側を手で押したまま、リモコンの を押してノズルから2分間吐水させます。(ノズルから吐水するまで約60秒かかります。吐水は紙コップなどで受けてください。)

残水が凍結して水が出ないときは、トイレ内をあたため、お湯に浸した布で給水ホースおよび止水栓をあたためてください。

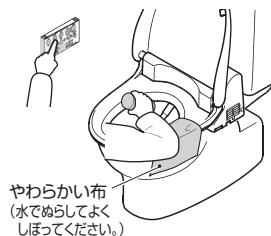
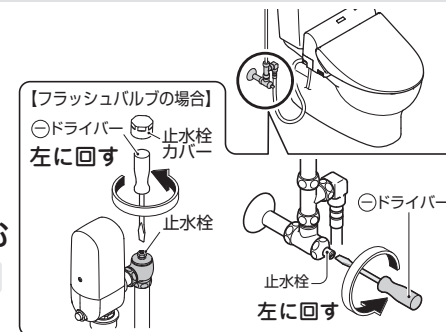

# 脱臭が弱くなったら

脱臭フィルターを掃除しても、まだにおいが気になる場合は、脱臭カートリッジの交換をおすすめします。

➤ 交換部品 → 48 ページ

## 脱臭カートリッジを交換する

### 1 ウォシュレット本体右側のルーバーをはずす

※⊖ドライバーで傷が付かないように注意してください。

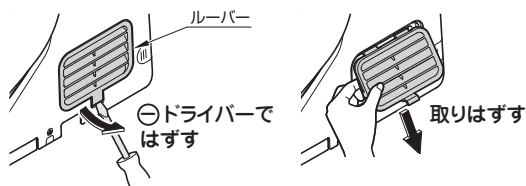

### 2 脱臭カートリッジの突起をつまんで引き出す

※脱臭カートリッジの黒粉が手についた場合は、すぐに手を洗ってください。皮膚や目などに接触した場合、炎症を起すおそれがあります。

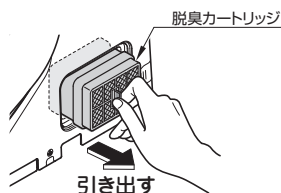

### 3 新しい脱臭カートリッジを取り付ける

※脱臭カートリッジは確実に奥まで押し込んでください。

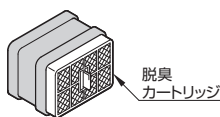

### 4 ルーバーを取り付ける

#### ① ルーバーの突起をウォシュレット本体に差し込む

#### ② カチッと音がするまでルーバーを押し込む

※ルーバーがウォシュレット本体より浮いていないことを確認してください。

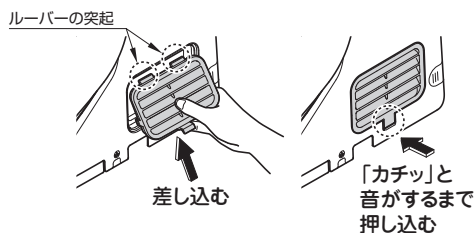

# 故障かな？と思ったら

故障かな？と思ったら、まずこの章をご覧ください。処置方法をためしてみてください。それでも直らないときは、お取付店、販売店または TOTO メンテナンス(備)修理受付センターにご相談ください。

## 注意



必ず守る

水漏れが発生したときは、止水栓を閉めて給水を止める

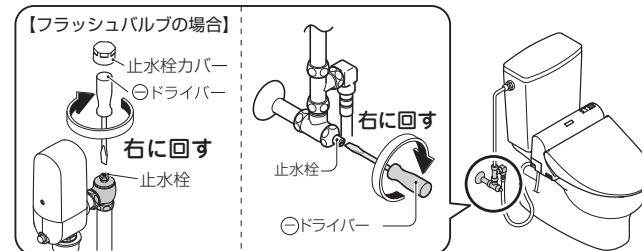

## 修理を依頼する前に次のことを確認してください。

### ① ウォシュレット本体表示部の運転ランプを確認してください。

※運転ランプが消灯している場合、点滅している場合は全ての機能が使用できません。

#### ◎ 運転ランプが点灯していますか。

< 運転ランプが点灯している場合 >

②の「リモコンが作動するかどうか確認してください。」におすすみください。

< 運転ランプが消灯している場合 >

● ウォシュレット本体表示部のすべてのランプが消灯していますか。

→ ウォシュレット本体操作部の を押してください。

● 節電ランプが点灯していますか。

→ 節電中です。 ➤ 21 ページ

● すべてのランプが消灯していますか。

→ 次の順序で運転ランプが点灯するか確認してください。

① 電源プラグの「入(リセット)」ボタンを押してください。

② 停電やブレーカーが切れていませんか。停電が復帰するまでお待ちください。また、ブレーカーを「入」にしてください。

< 運転ランプが点滅している場合 >

● ウォシュレット本体がきちんと取り付けられていません。

→ ウォシュレット本体を一度はずしてから、もう一度ベースプレートにセットし直してください。

➤ ウォシュレット本体を取り付ける → 28 ページ

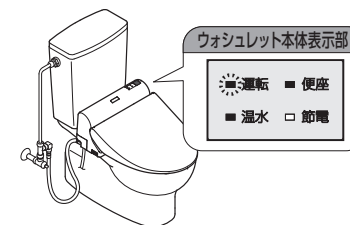

### ② リモコンが作動するかどうか確認してください。

◎ リモコンの乾電池が消耗していませんか？

● 乾電池が消耗してくると電池切れ予告ランプが点滅します。(便器洗浄リモコンは除く)

→ 新しい乾電池に交換してください。 ➤ 12, 13, 35 ページ

◎ リモコン送信部や受信部がおおわれていたり、ゴミや水滴などの汚れが付いていませんか？

→ リモコン送信部や受信部の位置を確認して、障害物や汚れを取り除いてください。 ➤ 10, 11, 26 ページ



①②の確認後、次のページからの「該当する現象について確認してください」におすすみください。

### 水まわり用車いすをご使用の方へ

設定の変更が必要です。TOTO (株) お客様相談室へお問い合わせください。 ➤ 48 ページ

該当する現象について確認してください

作動しない・動かない…おしり洗浄・ビデ洗浄

こんなときは	確認と結果	処置	参考ページ	
おしり洗浄・ビデ洗浄のスイッチを押しても動かない	リモコンの おしり ビデ  を押すと、 ノズルが出てきますか。	【ノズルは出るが洗浄水が出ない(非常に弱い)場合】 ウォシュレットに水が供給されていない可能性があります。 【ノズルが出ない場合】 着座スイッチが長時間連続検知して、安全装置がはたらいた可能性があります。	水道が断水していませんか。  を押して、断水の解除をお待ちください。 止水栓が開まっていませんか。止水栓を左に回して開いてください。 給水フィルターにゴミが詰まっていませんか。 給水フィルターを掃除してください。	— 13 30
	着座スイッチがはたらきにくい状態になっている可能性があります。	約2時間以上連続して座ると、安全のためおしり洗浄・ビデ洗浄が操作できなくなります。いったん便座から立ち、再度お使いください。	座り方によって着座スイッチが検知しにくくなる場合があります。便座に深く腰掛けてお使いください。	— 7
	ウォシュレット本体表示部の運転ランプが点滅していませんか。	ウォシュレット本体がベースプレートからはずれています。	ウォシュレット本体を一度はずしてもう一度ベースプレートにセットし直してください。	28
	便座・便ふたカバーを取り付けていませんか。	便座・便ふたカバーを取り付けると、着座スイッチが入りにくくなる場合があります。	カバーをはずしてください。	—

作動しない・動かない…便器洗浄

こんなときは	確認と結果	処置	参考ページ	
便器洗浄しない	リモコン便器洗浄スイッチで、便器洗浄しますか。	【便器洗浄できない場合】 断水していませんか。 【便器洗浄できない場合】 止水栓が開まっていませんか。 【便器洗浄できない場合】 プラグがリモコン便器洗浄機能用プラグ差し込み口からはずれていませんか。	断水が解除するまでお待ちください。 止水栓を左に回して開けてください。 プラグをリモコン便器洗浄機能用プラグ差し込み口に差し込んでください。	— 13 10
	連続してスイッチを押していませんか。	リモコン便器洗浄スイッチは連続して使うことができません。便器洗浄スイッチを押した後、約10秒間はスイッチを受け付けません。	しばらくして、もう一度スイッチを押してください。	—
自動で便器洗浄しない(オート便器洗浄)	オート便器洗浄の設定を確認してください。  自動で便器洗浄する/しない →33ページ	【「入」の場合】	着座スイッチがはたらきにくい状態になっている可能性があります。 座り方によって着座スイッチが検知しにくくなる場合があります。便座に深く腰掛けてお使いください。 オート便器洗浄やリモコンで便器洗浄を行うと、約60秒間は自動で便器洗浄を行いません。リモコンのスイッチを押して便器洗浄をしてください。 便座に座っている時間が約6秒以下の場合、自動で便器洗浄をしません。	7 20 20
		【「切」の場合】 オート便器洗浄機能が「切」になっています。	オート便器洗浄を「入」にしてください。	33

作動しない・動かない…節電

こんなときは	確認と結果	処置	参考ページ
節電を設定しても節電しない	オフタイム節電はトイレをあまり使用しない時間帯を見つけたら7日間かかります。	—	21
	停電したり、ブレーカーが切れたりしませんでしたか。	電源がおちると、オフタイム節電記憶されている時間帯が消え、再び電源を入れた時点から記憶をはじめ、8日目から節電します。	21

作動しない・動かない…脱臭

こんなときは	確認と結果	処置	参考ページ	
脱臭がきかない	便座に座ると脱臭の作動音が聞こえますか。	【脱臭の作動音がしない場合】 着座スイッチがはたらきにくい状態になっている可能性があります。	座り方によって着座スイッチが検知しにくくなる場合があります。便座に深く腰掛けてお使いください。	7
		【脱臭の作動音がしない場合】 脱臭の設定が「切」になっている可能性があります。	脱臭の設定を「入」にしてください。	31
		【脱臭の作動音がしない場合】 ウォシュレット本体がベースプレートからはずれています。	ウォシュレット本体を一度はずしてもう一度ベースプレートにセットし直してください。	28
		【脱臭の作動音がする場合】 脱臭フィルターが詰まっている可能性があります。	脱臭フィルターを掃除してください。脱臭フィルターを掃除してもにおいが気になる場合は、脱臭カートリッジの交換をおすすめします。	29
オートパワー脱臭が作動しない	便座から立ち上がると約10秒後にオートパワー脱臭が作動しますか。	作動しない場合、「オートパワー脱臭」の設定が「切」になっている可能性があります。	「オートパワー脱臭」の設定を「入」にしてください。	32
		—	オートパワー脱臭は便座から立ち上がると約10秒後に作動します。約5秒後に変更することもできます。	32

冷たい…便座

こんなときは	確認と結果	処置	参考ページ
便座が温かにならない(冷たい)	便座の温度設定が「切」または低くなっていませんか。	リモコンの  で調節してください。	16
	ウォシュレット本体表示部の節電ランプが点灯していますか。	便座ランプが消えている場合は便座ヒーターを切って節電しています。	21
	便座に長時間座っていませんか。	着座スイッチが20分以上連続検知すると温度を下げ、1時間以上連続検知すると安全装置がはたらき、暖房便座のヒーターを「切」にします。	—
	便座・便ふたの上に物を置いていませんか。	便座・便ふたの上に置いている物を取り除いてください。	—
	便座・便ふたカバーを取り付けていませんか。	カバーをはずしてください。	—

## 冷たい…洗浄水

こんなときは	確認と結果	処置	参照ページ
おしり洗浄・ビデ洗浄の洗浄水が冷たい	温水温度の設定が「切」または低くなっていませんか。	リモコンの  で調節してください。	16
	洗浄水は初めだけ冷たいですか。	給水温度やトイレ室内の温度が低い場合、吐水初めの温水温度が低くなる場合があります。	—

## 洗浄水の勢いが弱い…おしり洗浄・ビデ洗浄

こんなときは	確認と結果	処置	参照ページ
洗浄水の勢いが弱い	水勢の設定が弱くなっていませんか。	リモコンの  で調節してください。	15
	給水フィルターが詰まっていますか。	給水フィルターを掃除してください。	30
	止水栓が閉まっていますか。	止水栓を左に回して開いてください。	13
	水抜きプラグがゆるんでいませんか。	水抜きプラグを確実に締めてください。	38 39

## 勝手に作動する・勝手に止まる…おしり洗浄・ビデ洗浄

こんなときは	確認と結果	処置	参照ページ
おしり洗浄・ビデ洗浄を使用していると途中で止まる	連続して使用していませんか。	おしり洗浄・ビデ洗浄は約5分間連続使用すると自動で停止します。	—
	着座スイッチがはたらきにくい状態になっていませんか。	もう一度スイッチを押してご使用ください。	7
ノズルから勝手に水が出る	便座から立ち上がると、毎回清潔にご使用いただくためにノズル内の残水を抜きます。(約30秒間)	—	14
	ノズル付近からときどき水が出ますが、温水タンクの水が膨張して出てくるものです。	—	14

## 勝手に作動する・勝手に止まる…便器洗浄

こんなときは	確認と結果	処置	参照ページ	
オート便器洗浄のタイミングが遅い(または早い)	はじめは、オート便器洗浄するまでの時間が、便座から立ち上がってから約10秒後に設定されています。	オート便器洗浄するまでの時間を便座から立ち上がってから約5秒後(または約15秒後)に変更できます。	33	
勝手に便器洗浄する	便器洗浄の設定を確認してください。  自動で便器洗浄する/しない →33ページ	【「入」の場合】 着座スイッチが検知しにくい状態になると、使用中に便器洗浄する場合があります。	座っている途中に腰を浮かせたり、便座の前よりに座ると、一時的に着座スイッチが検知しなくなる場合があります。便座には深く腰掛けてご使用ください。	7
		【「入」の場合】 リモコンの乾電池を交換すると「オート便器洗浄」の設定が「入」になる場合があります。	オート便器洗浄機能を「切」でお使いになりたい場合は、もう一度設定をやり直してください。	33

## 勝手に作動する・勝手に止まる…脱臭

こんなときは	確認と結果	処置	参照ページ
便座から立ち上がると脱臭の音が大きくなる	はじめは、オートパワー脱臭が「入」になっています。オートパワー脱臭は便座から立ち上がると約10秒後に、吸い込み力をアップさせて脱臭するように設定されています。約5秒後に変更することもできます。	—	19 32
脱臭が勝手に作動した	掃除のときなど、便座を押さえたりすると着座スイッチが作動して脱臭が作動することがあります。	—	—

## その他の事象

こんなときは	確認と結果	処置	参照ページ
運転ランプが点滅する	ウォシュレット本体がベースプレートから外れています。	ウォシュレット本体を一度はずしてからもう一度ベースプレートにセットし直してください。	28
便座に座ると音がする	着座スイッチを作動させるための音です。	—	7
おしり洗浄などのスイッチを押すとウォシュレット本体から「カチッ」という音がする	ウォシュレット本体内に水を供給するために内部の部品が作動する音です。	—	—
夏と冬で便座・便ふたの開まる速さが変わった	室温変化や使用頻度によって少し速さが変わります。	—	—
ウォシュレット本体がガタつく	ウォシュレット本体を固定しているベースプレートのボルトがゆるんでいませんか。	ベースプレートのボルトをしっかり締め直してください。	—
	便座クッションと便器の間に着座スイッチを作動させるためのすき間を設けています。便座に座ると便座が少し下がり、着座スイッチが入ります。	—	7
配管接続部から水漏れしている	接続部のナットがゆるんでいませんか。	モンキーレンチなどで緩んでいる箇所を増し締めしてください。 ※水漏れが止まらない場合は止水栓を閉めて、修理を依頼してください。	—

# 仕様

項目		内容
定 格	電 源	交流100V 50/60Hz
定 格	消 費 電 力	318W
区 分	※1	貯湯式
年 間	消 費 電 力 量	※2 164kWh/年(230kWh/年)
電 源	コ ー ド 長 さ	1.0m(漏電保護プラグ、アース線付)
洗 浄 装 置	吐 水 量	おしり洗浄 約0.29~約0.60L/min(水圧0.2MPaのとき)
		ビデ洗浄 約0.27~約0.55L/min(水圧0.2MPaのとき)
	吐 水 温 度	温度調節範囲:切、約35~40℃
	ヒ ー タ ー 容 量	250W
	タ ン ク 容 量	0.78L
	安 全 装 置	温度ヒューズ、温度過昇防止器(自動復帰式バイメタル)、空焚き防止フロートスイッチ
暖 房 便 座	逆 流 防 止 装 置	バキュームブレーカー、逆止弁
	表 面 温 度	温度調節範囲:切、約28~約35℃
	ヒ ー タ ー 容 量	50W
脱 臭 装 置	安 全 装 置	温度ヒューズ
	方 式	O <sub>2</sub> 脱臭
	風 量	標準モード:約0.09m <sup>3</sup> /min パワーモード:約0.16m <sup>3</sup> /min
擬 音 装 置	消 費 電 力	標準モード:約3.6W パワーモード:約5.8W
	給 水 圧 力	水の流れる音(3音源選択式/ボリューム付)
給 水 温 度	最低必要水圧:0.05MPa(流動時)最高水圧:0.75MPa(静止時)	
周 囲 使 用 温 度	0~35℃	
製 品 寸 法	0~40℃	
製 品 質 量	幅405mm、奥行522mm、高さ173mm	
		約5.2kg

※1 省エネ法(2012年度基準)の区分

※2 省エネ法(2012年度基準)に基づいた測定値 ( )内は節電機能を使用しない場合の年間消費電力量

※この製品は日本国内専用です

## 抗 菌 (※抗菌力は、抗菌加工された製品の表面に細菌が直接接触しないと発揮されません。)

抗菌効果	製品表面の細菌の増殖を抑制します。これはJIS Z 2801の抗菌性試験方法による試験をJNLA認定試験所で実施し、その結果がJIS Z 2801の抗菌効果の基準を満たしたものです。これにより感染防止、防汚、防カビ、防臭、ぬめり防止などの副次的効果を訴求するものではありません。		抗菌剤の種類	無機系
			抗菌性持続性	(一社)日本建材・住宅設備産業協会基準により確認
抗菌加工部 位	抗菌加工・抗菌加工部位は、下表の通りです。		安全性	(一社)日本建材・住宅設備産業協会基準により確認
	抗菌加工	抗菌加工部位	禁止事項	酸性、アルカリ性の洗剤は使用しないでください。
	○	暖房便座、便ふた、ノズル、リモコン(スイッチ、表面シート)	取扱注意事項	抗菌力を発揮させるために、製品の表面はよく掃除された状態に保ってください。

# アフターサービス

修理を依頼する前に「故障かな?と思ったら」の項をご確認ください。

## ● 保証書(50ページに記載しています。)

- この説明書は保証書付です。必ず「お取付店名、お取付日」などの記入をお確かめになり保証書をよくお読みのうえ、大切に保存してください。
- 保証期間は、お取付日からウォシュレット部は1カ年です。

## ● 保証期間中に修理を依頼されるとき

- もう一度説明書をよくお読みいただきご確認のうえ、なお異常のあるときにはお求めのお取付店、販売店または TOTO メンテナンス (株) 修理受付センターに修理を依頼してください。保証書の記載内容により修理いたします。
- 修理を依頼されるときは必ず保証書をご提示ください。保証書の記載内容により修理いたします。

### 連絡していただきたい内容

- ご住所、ご氏名、電話番号
- 製品名  
品番 (TCF・・・・)  
※便ふたの裏をご覧ください。  
お取付日  
※保証書をご覧ください。
- 訪問ご希望日

### 【お客様の個人情報のお取扱い】

お客様からお預りした個人情報は関連法令および社内諸規定に基づき、慎重かつ適切にお取扱いします。  
詳しくは TOTO ホームページ  
<http://www.toto.co.jp/> をご覧ください。

## ● 補修用性能部品の最低保有期間

- ウォシュレットの補修用性能部品の最低保有期間は、製造打切後ウォシュレット部 6年となります。なお、補修用性能部品とは、その製品の性能を維持するために必要な部品です。

## ● 部品交換について

- 無料修理により取りはずされた部品・製品は TOTO (株) の所有となります。

## ● 保証期間経過後修理を依頼されるとき

- お求めのお取付店、販売店または TOTO メンテナンス (株) 修理受付センターにまずご相談ください。修理により製品の機能が維持できる場合には、ご要望により有料で修理します。

## 定期点検のおすすめ

- 逆流防止装置(バキュームブレーカー、Oリング)は6年ごとに定期点検を行ってください。(水が逆流し、人体に影響を及ぼす原因になります。)

機能部品は、お買い上げ日より3年以上たったものは定期点検をおすすめします。

なお、点検はTOTOメンテナンス(株)修理受付センターにご依頼ください。

お問い合わせ先

**安心・信頼のTOTOメンテナンス(株)修理受付センターへ**

ホームページ <http://www.tom-net.jp/>

TEL ☎ 0120-1010-05

FAX ☎ 0120-1010-02

受 付 : 年中無休 受付時間 : 8:00~19:00

訪問修理 : 年中無休 (一部地域を除く) 営業時間 : 9:00~18:00

定期点検を行った日付を記入しておきましょう!

	日付
お買い上げ日	
1回目点検日	
2回目点検日	
3回目点検日	

## 修理料金について(TOTOメンテナンス(株)修理受付センターにご依頼の場合)

修理により商品の機能が維持できる場合には、ご要望により有料にて修理をさせていただきます。

標準修理料金は **技術料 + 部品代 + 訪問料** で構成されています。

ただし、補修用性能部品の保有期間が経過している商品は、修理できない場合がございます。



# 交換部品 / 別売品

※仕様・品番・希望小売価格などは予告なく変更する場合があります。あらかじめご了承ください。

## 交換部品

### ● 給水フィルター付水抜栓

製造時期によって、部品の形状が異なります。お使いの製品の部品を確認して、同じ形状のものを求めください。

※異なる形状の部品を取り付けると、通水不良や水漏れの原因になります。

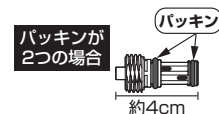

品番 D44163Z  
希望小売価格 ¥200(税抜)



品番 D44090Z  
希望小売価格 ¥200(税抜)

### ● 便座クッション

品番 D42293  
希望小売価格 ¥30(税抜)

### ● 便ふたクッション

品番 D42296  
希望小売価格 ¥25(税抜)

### ● 脱臭カートリッジ

品番 TCA83-8  
希望小売価格 ¥1,200(税抜)

### ● 脱臭フィルター

品番 D46260  
希望小売価格 ¥20(税抜)

## 別売品

### ● らくらリモコン

● だれにでも使いやすい大きなスイッチのリモコンです。(寸法:幅220mm 奥行25mm 高さ84mm)  
※標準リモコンとの併設が必要です。

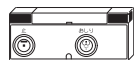

品番 TCA56  
希望小売価格 ¥7,500(税抜)

## TOTOメンテナンス(株)TOTOパーツセンターでご購入の場合

### ■お届けについて

ご注文から2週間以内に宅配便でお届けします。  
※ご注文が集中し、商品の品切れによりお届け日が遅れる場合があります。あらかじめご了承ください。またお届けが大幅に遅れる場合は、お届け予定日をご連絡いたします。

### ■返品・交換について

交換部品の不良などによる返品、交換については、商品到着後8日以内にTOTOパーツセンターまでご返送ください。送料はTOTOパーツセンターが負担し商品を送付させていただきます。お客様の都合による返品、交換については、商品到着後8日以内にTOTOパーツセンターまでご返送ください。なお送料はお客様負担となりますのでご了承ください。お客様の元で、汚れたり破損した商品や、一度で使用になられた商品の返品、交換はいたしかねますので、あらかじめご了承ください。

### ■お支払いについて

お届けした宅配業者に、商品代、送料、消費税相当額をお支払いください。  
送料につきましては、別途TOTOパーツセンターへお問い合わせください。

商品のお問い合わせは  
TOTO(株)お客様相談室へ

TEL ☎ 0120-03-1010  
FAX ☎ 0120-09-1010

受付時間: 9:00~17:00  
(夏期休暇・年末年始を除く)

交換部品/別売品のご購入は  
TOTOメンテナンス(株)TOTOパーツセンターへ

TEL ☎ 0120-8282-55  
FAX ☎ 0120-8272-99

受付時間: 平日 9:00~18:00  
土・日・祝日 10:00~18:00  
(夏期休暇・年末年始を除く)

※インターネットでの部品購入はTOTOWebショップへ(24時間受付)  
<http://www.toto.jp/ec/html/index.htm>

## 重大事故防止のためのお願ひ

# 温水洗浄便座は電気製品です

~多くのお客さまが電気製品としての取り扱い、寿命を意識されていません~  
故障したままのご使用や長年のご使用は、電気部品が劣化し発煙発火の恐れがあります

故障したまま使わないでください。

火災や感電、室内浸水の原因になります。異常に気づいたら、すぐに電源プラグを抜き、止水栓を閉めてご使用を中止し、販売店またはメーカーへご連絡ください。



定期的な点検をおすすめします。

安心してご使用いただくため、定期的な点検をおすすめします。また、長期間(10年以上)ご使用の温水洗浄便座は買い替えをご検討ください。使い勝手、機能性、省エネ性能も向上しています。販売店またはメーカーにご連絡ください。

安全にご使用いただくために

日ごろのご使用にあたり、取扱説明書をよくお読みのうえ、正しくお使いください。

便座や本体に小水や洗剤をかけないでください。故障や火災の原因になります。

酸性やアルカリ性の洗剤を使わないでください。内部の電気部品や金属を腐食させます。

電源プラグのほこりは取り除いてください。トラッキング現象で火災の原因になります。

※トラッキングとは…電源プラグにたまったほこりと湿気により微小電流が流れ、火花が発生する。火花によりほこりが燃えて炭化するとトラッキング(電気の道)ができる。トラッキングのできた電源プラグを使用し続けると、やがて大量の電流が流れるようになりショートし、発火する。

一般社団法人 温水洗浄便座工業会 <http://www.sanitary-net.com> 後援 経済産業省

# TOTO

## 保証書

この保証書は、保証書の記載内容により無料修理を行うことをお約束するものです。お取付日から下記期間中に故障が発生した場合は、この保証書をご提示のうえ、お取付店またはTOTOメンテナンス(株)修理受付センターに修理をご依頼ください。

<TOTOメンテナンス(株)修理受付センター>  
〒105-8306 東京都港区海岸1-2-20 汐留ビルディング  
TEL ☎0120-1010-05 FAX ☎0120-1010-02

お客様	おなまえ	様	お取付店名	〒	TEL	-	-
	〒	おとところ		〒	TEL	-	-
対象商品		ウォシュレット PS・PSA TCF5502型	保証期間		お取付日から1カ年		

### お客様へ

本書をお受け取りになるときに、お取付店名、扱者印、お取付日が記入されていることを確認してください。本書は再発行いたしませんので大切に保存してください。

### 無料修理規定

- 取扱説明書、施工説明書、本体貼付ラベルなどの注意書にしたがった正常な使用状態で故障した場合には、表記の期間無料修理いたします。
- 保証期間内に故障して無料修理を受ける場合は、お取付店またはTOTOメンテナンス(株)修理受付センターにご依頼のうえ、出張修理に際して本書をご提示ください。
- ご贈答品などで本書に記入してあるお取付店に修理をご依頼できない場合は、TOTOメンテナンス(株)修理受付センターにご相談ください。
- 保証期間内でも次の場合には有料修理になります。
  - 使用上の不注意、過失による不具合および不当な修理や改造、分解、破壊行為による故障および損傷
  - お取付後の移設などに起因する故障および損傷
  - 建築躯体の変形など商品以外の不具合に起因する当該品の不具合
  - ねずみなどの動物や昆虫が噛んだり、動物や昆虫の死骸の製品内残留などによる不具合
  - 火災、地震、水害、落雷、その他の天災地変、公害やガス害(硫化水素ガス)、塩害、異常電圧による故障および損傷
  - 製品の凍結による故障および損傷
  - 指定以外の電源(電圧、周波数)、および送電線・周辺器具など外部から発生する電磁波による不具合
  - 指定以外の水質(水道法に定められた飲料水の品質基準に適合しない水)の給水による不具合
  - 車輛、船舶などの移動体への搭載に使用された場合の故障および損傷
  - 駅、商業施設など使用回数の多い場所に設置された場合の摩耗劣化による不具合
  - ゴミかみや水あか固着による不具合
  - 乾電池などの消耗による不具合
  - 日常のお手入れ箇所(水抜栓やフィルターなど)のOリングやパッキンなどの摩耗劣化による不具合
  - 本書の提示がない場合
  - 本書にお客様名、お取付店名、お取付日の記入がない場合、あるいは字句を書き替えられた場合

5 本書は日本国内においてのみ有効です。

6 本書は再発行いたしませんので紛失しないよう大切に保存してください。

### 部品交換について

無料修理により取りはずされた部品・製品はTOTO(株)の所有となります。

※本書は上記に明示した期間・条件のもとにおいて無料修理をお約束するものです。したがって本書によってお客様の法律上の権利を制限するものではありません。保証期間経過後の修理などについてご不明の場合は、TOTO(株)お客様相談室またはTOTOメンテナンス(株)修理受付センターにお問い合わせください。

修理完了後にお渡りする修理伝票には修理内容を記載していますので、紛失しないよう大切に保存してください。

## TOTO 株式会社

〒802-8601 福岡県北九州市小倉北区中島 2-1-1  
お客様相談室 TEL ☎0120-03-1010 FAX ☎0120-09-1010

# 定期的な点検

製品の長期間の使用に伴い生ずる劣化(経年劣化)により、安全上支障が生じるおそれがあります。経年劣化による重大事故を防止し、製品をより長く、安全・快適にお使いいただくために、お客様自身による以下の点検を実施いただきますようお願いいたします。

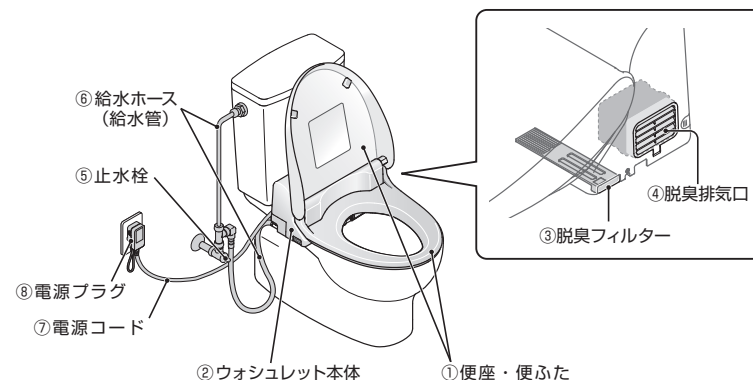

点検項目	点検部位 (商品図を参照)	具体的事象 (危害情報等)	点検目安	実施日(年/月/日)		
				年	月	日
ひび割れ・欠け・ガタツキ 変色がありませんか?	便座・便ふた ウォシュレット本体	① ケガ、火災、 感電など	年1回以上	/	/	/
				/	/	/
傷み・はさみ込み つぶれ・折れ曲がり ありませんか?	止水栓 給水ホース(給水管) 電源コード	⑤ 火災、感電、 漏水など	年1回以上	/	/	/
				/	/	/
電源プラグに 接触していませんか?	給水ホース(給水管)	⑥ 火災、感電 など	年1回以上	/	/	/
				/	/	/
異常に熱かったり、 異常音・異臭が ありませんか?	便座・ウォシュレット 本体・電源コード 電源プラグ	① やけど、火災、 感電、漏水 など	年1回以上	/	/	/
				/	/	/
正常に作動して いますか? (洗浄・脱臭など)	便座・便ふた ウォシュレット本体	① ケガ、火災、 漏水など	年1回以上	/	/	/
				/	/	/
ほこり付着が ありませんか?	脱臭フィルター 脱臭排気口 電源プラグ	③ やけど、 火災など	月1回	/	/	/
				/	/	/
水漏れが ありませんか?	ウォシュレット本体 止水栓 給水ホース(給水管)	② 感電、漏水 など	年1回以上	/	/	/
				/	/	/
便座クッションが はずれていませんか?	便座	① ケガ、 故障など	年1回以上	/	/	/
				/	/	/















# お手入れサイクルカレンダー

## ピカピカの便器や便座で、イメージアップ

便器や便座をピカピカにしておく、それだけで印象がワンランクアップします。

## 掃除をラクにするコツ

便器や便座の汚れ、結露や床にこぼれた小水などは、気が付いたらサッと拭き取りましょう。

	便器	ウォシュレット本体
<b>ふだん</b> 使った後や、気が付いたときにサッとでも、1日に1回と決めてでもOK。汚れをためないことを習慣にすれば、お掃除はもっと簡単になります。	水でぬらしたやわらかい布をよくしぼってふく  便器の内側を洗う 	水でぬらしたやわらかい布をよくしぼってふく  ▶26ページ
<b>月に1回</b> 汚れが気になりだしたら、いつもよりていねいに。月に1回程度が目安です。	脱臭フィルターの汚れを取り除く  ▶29ページ 電源プラグの刃などについたほこりをふき取る  ▶25ページ ノズルを水ぶきする  ▶29ページ リモコンのほこりをふき取る 	脱臭フィルターの汚れを取り除く  ▶29ページ 電源プラグの刃などについたほこりをふき取る  ▶25ページ ノズルを水ぶきする  ▶29ページ リモコンのほこりをふき取る 
<b>さらにていねい</b> 手の届きにくいところや時間のかかる場所は、半年に1回程度が目安です。	給水フィルターのゴミを取る  	給水フィルター付水抜栓のゴミを取る   ▶30ページ

## お手入れの基本道具



トイレ用ブラシ



歯ブラシ



やわらかい布



台所用中性洗剤

便座・便ふた	床
水でぬらしたやわらかい布をよくしぼってふく  ▶26ページ	水でぬらしたやわらかい布をよくしぼってふく 
便座と便ふたのすき間の汚れをふき取る  ▶27ページ ウォシュレット本体と便器のすき間の汚れをふき取る  ▶28ページ ウォシュレット本体を取りはずすことができます 	台所用中性洗剤でふいた後、水ぶきする   便ふたは取りはずすことができます。 

## 汚れの基礎知識

### 1 小水(アンモニア)が原因のシミ

木質系の床で、便器の脇などにシミができた場合は、小水の中の「アンモニア」が原因と考えられます。こぼれた小水はすぐにふき取らないと、シミがどんどん広がります。

### 2 水の中の汚れが付着「水性汚れ(水あか)」

■白色水性汚れ  
 水に含まれているカルシウムやマグネシウムが、水分が蒸発した後そのまま残った汚れです。水がつくとなくなったように見えますが、乾燥すると再び現れます。

■茶色水性汚れ  
 水が常に流れている所に発生しやすい汚れです。乾燥してこびりつくことはありませんので、こすると落ちやすいものです。

### 3 汚れを栄養源にするピンク色の「バクテリア」

便器の内側や手洗器についたピンク色の汚れは、バクテリアが付いて繁殖したものです。栄養源となる汚れが付いたままにすると、さらに繁殖は加速します。

**MEMO**

**MEMO**