

段差解消3枚引戸 段差解消折戸

TOTO

取扱説明書

保証書付

■このたびは、TOTO段差解消3枚引戸、段差解消折戸をお求めいただきまして、まことにありがとうございます。
この説明書をよくお読みのうえ、正しくお使いください。

■この説明書は、大切に保管してください。

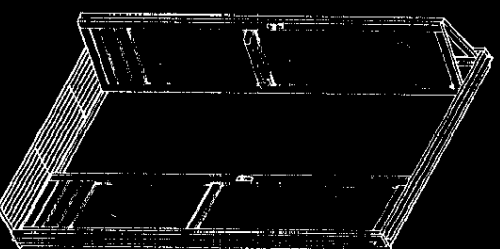
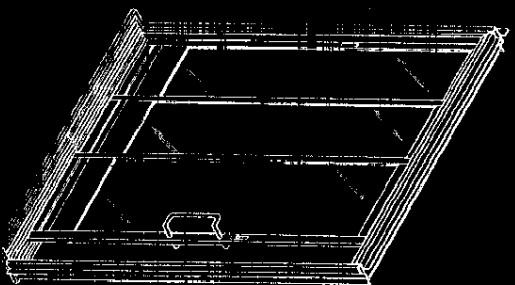

目次

安全上の注意	2
各部のなまえ	4
使用方法	6
使用上の注意	8
お手入れのしかた	9

商品の外観などはTOTOホームページへ



0120-03-1010

受付時間 平日 9:00-18:00
土・日・祝日 10:00-18:00
(夏季休暇・年末年始を除く)

アパチャーサービスについての情報は東陶のウェブサイトへ



0120-1010-05 (年中無休)

受付時間 関東甲信越地区 8:00-20:00
上記以外の地区 9:00-20:00
詳しくは本紙のアパチャーサービスページをご覧ください。

注意

安全上のご注意 (必ずお守りください)

この安全上の注意をよくお読みの上、正しくお使いください

◎ここに示した注意事項は、守らないと人身事故や家財の損害に結びつくものです。

＝安全に関する重要な内容ですので、必ず守ってください＝

●表示マークについて
誤った使い方をしたときに生じる危害や損害の程度を次の表示マークで区分し、説明しています。

注意 この表示の欄は「傷害を負う可能性または物的損害のみが発生する可能性が想定される」内容です。

お守りしていただく事項の種類を次の絵表示で区分し、説明しています。

注意 この絵表示は気を付けていただきたい「注意喚起」の内容です。

禁止 この絵表示はしてはいけない「禁止」の内容です。

禁止 この絵表示は、触れてはいけない「接触禁止」の内容です。

強制 この絵表示は、必ず実行していただく「強制」の内容です。

*お読みになった後、お使いになる方がいつでも見られるところに、必ず保管してください。
*転居される場合は、新しく入居される方が製品を安全にお使いいただくために、この取扱説明書を新しく入居される方、または取り次ぎされる方にお渡しください。

! 掃除をする時は、必ず浴室用中性洗剤を容器に表示されている注意書きにしたがい正しくお使いください。
使い方を誤ると、人体に影響が出たり本体に不具合を生じることがあります。

禁止 目地（コーキング）が切れたり、浮いたまま使用しないでください。
水もれにより家財などの損傷があります。

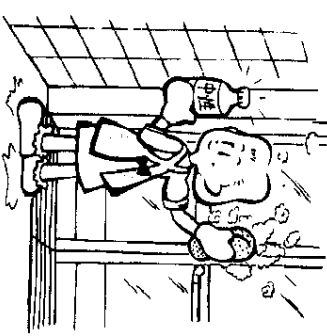

禁止 引戸・折戸の急激な開閉はしないでください。
手や足をはさまれて、ケガをすることがあります。

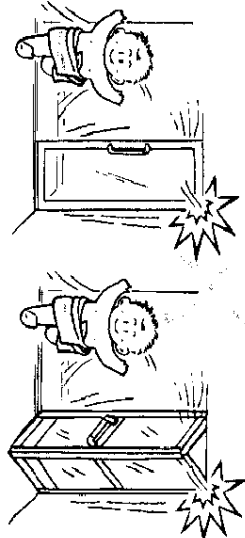

禁止 引戸・折戸の引手にぶらさがったり、強く引張ったりしないでください。
転倒などにより、ケガをすることがあります。

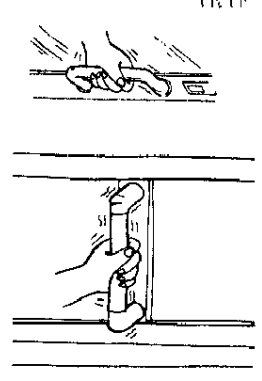

禁止 排水口にシンナー等の溶剤や薬品類を流さないでください。
水もれすることがあります。

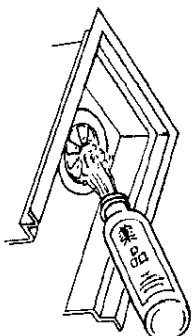

禁止 グレーチングは所定の場所におさめてください。
つまづいてケガをすることがあります。

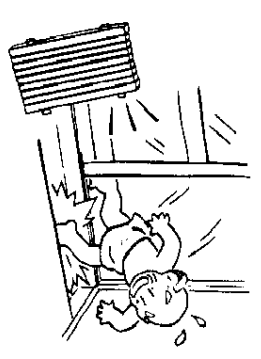

禁止 浴槽にお湯を入れた時や入浴中は必ず折戸を閉めてください。
湯気がもれて、他の部屋のカビの原因になるおそれがあります。
また、湯気が気になる時には、換気扇を運転させるか、窓を開けるなどして換気してください。特にウオッシュレット等の電気製品を浴室開口部に設置している場合は、その部屋も換気扇を運転してください。

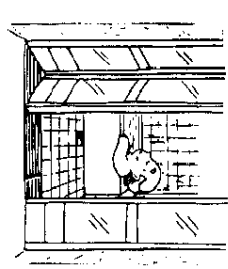

各部のなまえ

段差解消3枚引戸

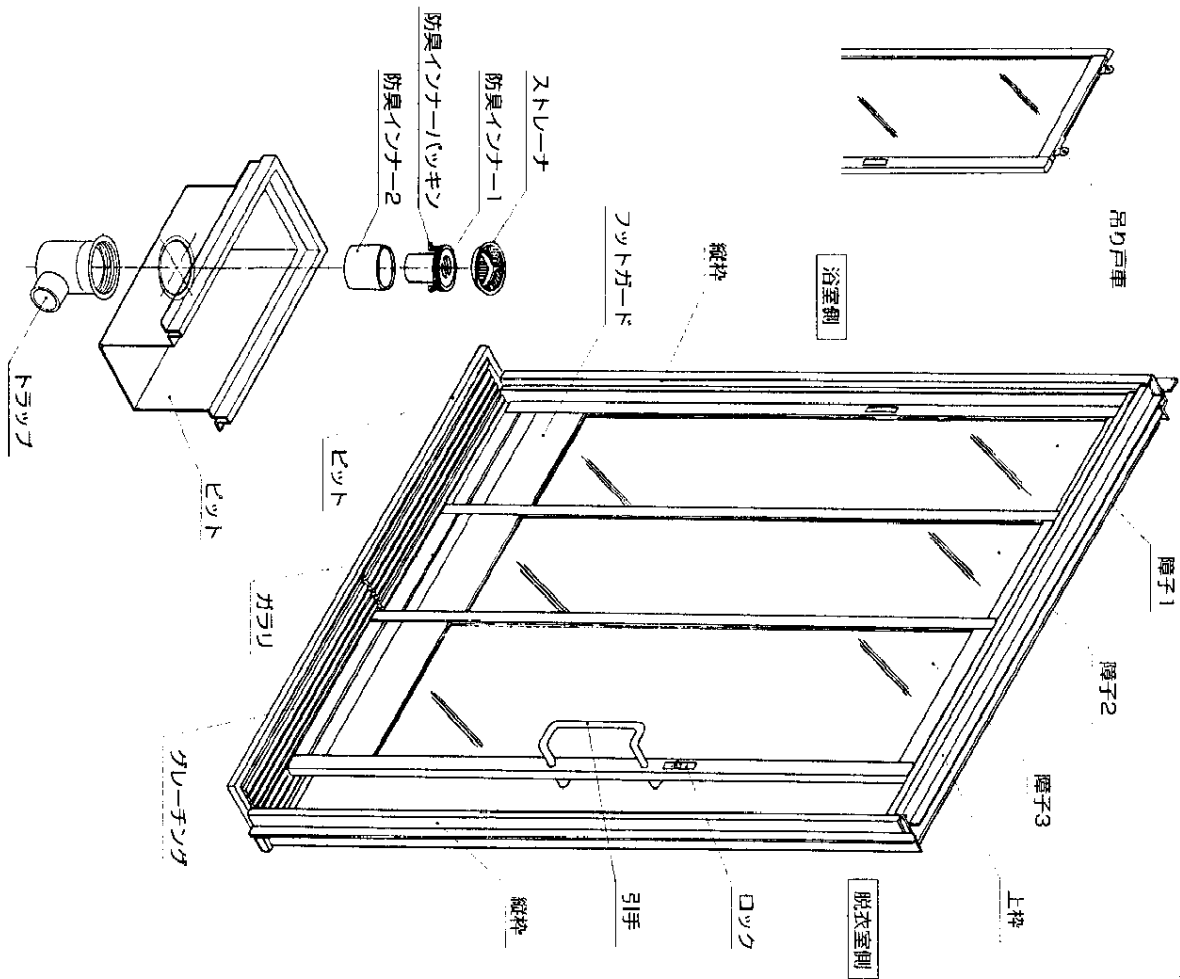

※図は浴室側から見て右側に引手をとりつけた場合となります。

段差解消折戸

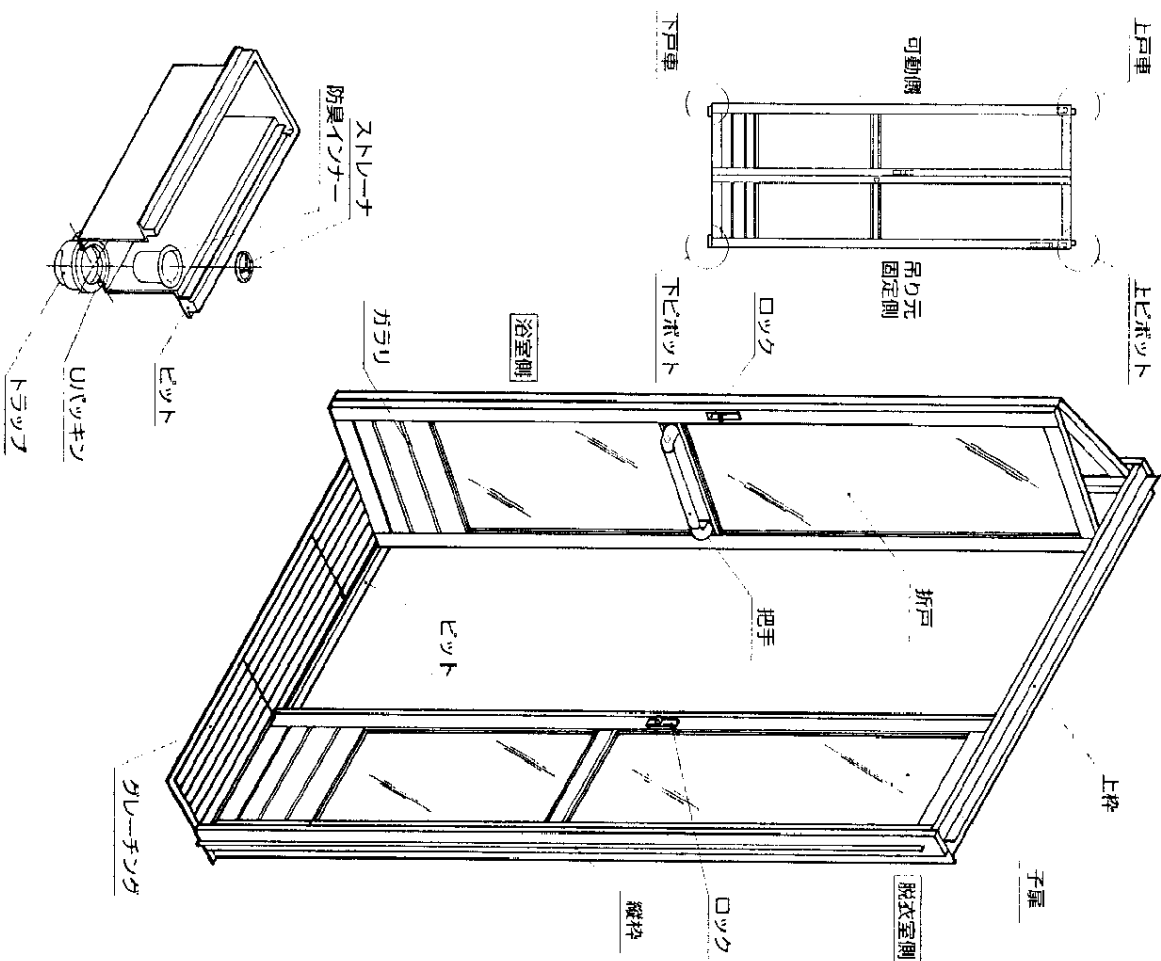

使用方法

段差解消3枚引戸

ピアの施錠と解錠について

※引手と反対側の扉は通常使用時はロックした状態でご使用ください。

■浴室内からの施錠・解錠

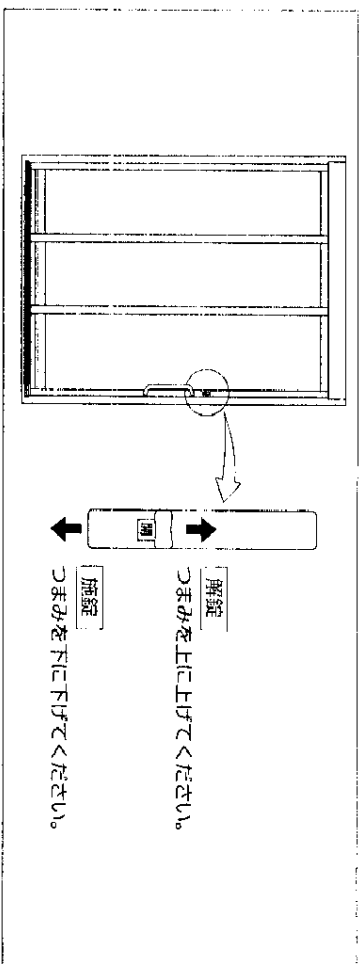

■浴室外からの施錠・解錠

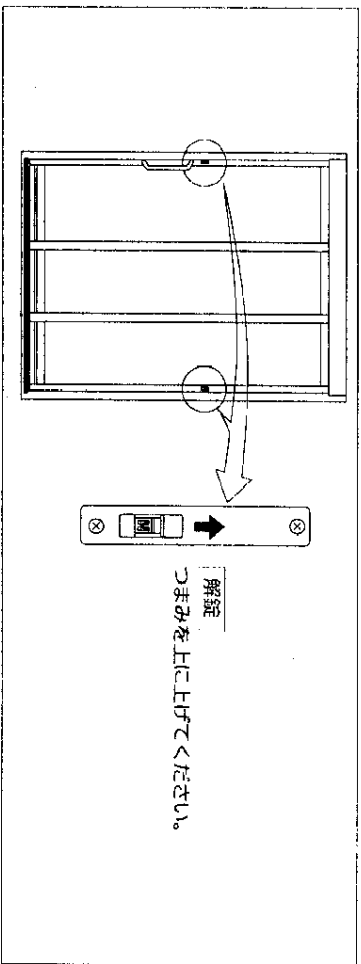

 小さいお子様が浴室内に一人で入らないように、通常時にはロックしておくことをおすすめします。

段差解消折戸

ピアの施錠と解錠について

■浴室内からの施錠・解錠

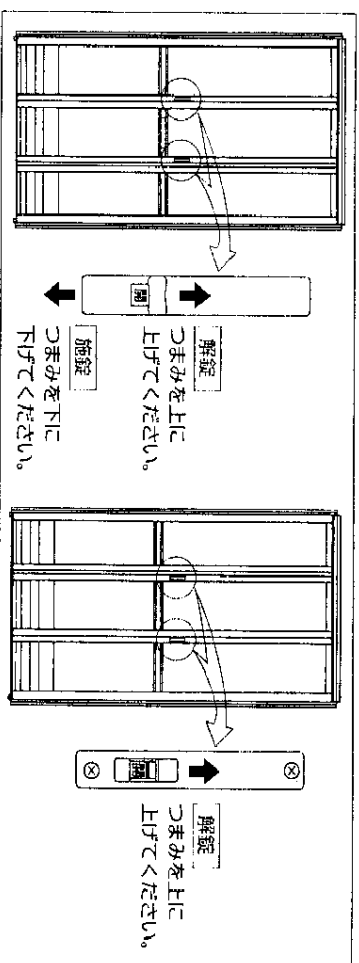

■浴室外からの施錠・解錠

 小さいお子様が浴室内に一人で入らないように、通常時にはロックしておくことをおすすめします。

折戸のはしり方について

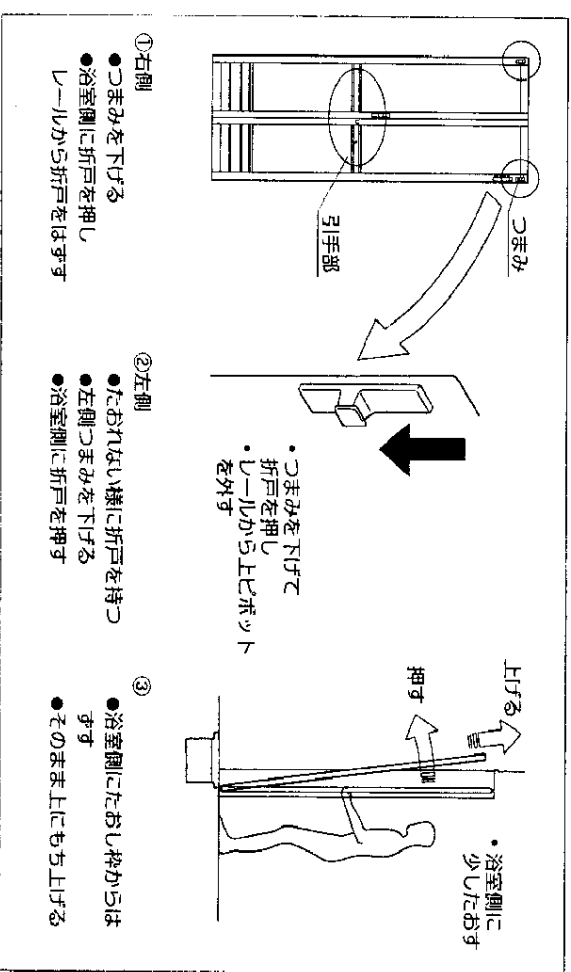

使用上のご注意

● 誤った使い方は事故や故障の原因になります。注意事項をお読みいただき正しくお使いください。

はじめに

TOTO段差解消3枚引戸・段差解消折戸は、簡単なお手入れと正しいで使用でいつまでも美しく、安全・快適にお使いいただけます。

手入れが悪いと汚れが付着して取れなくなったり、かびや悪臭が発生する恐れもあります。また、お手入れ方法・使用方法を誤りますと製品をいためたり、寿命を縮めることにもなります。

換気についてお願い

浴室内の換気を行いませんと、かびや悪臭の発生の原因にもなります。また耐久性にも影響いたします。入浴中の換気扇使用はもちろん入浴後は換気扇を回したり、窓を開けたりして湿気を十分取り除いてください。

火気使用についてお願い

商品にタバコなどの火気を落したり、近づけたりしないでください。火事、焼けこげなどの原因となります。



注意

● 商品の各部分（枠、障子、グレーチング、ピット）について、かたいものでこすったり、重いものを落したりしないでください。また、タバコなどの火気を近づけないでください。これらは、すべて傷やひび割れの原因となります。

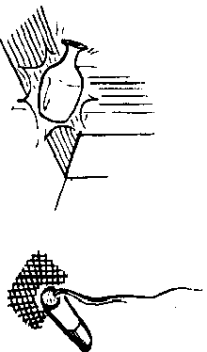

3枚引戸・折戸について

● 引戸・折戸のロック部分に水をかけないでください。さびによる開閉不良などの不具合の原因になります。

● 引戸・折戸に強く水やお湯をかけないでください。水が浴室外に出るおそれがあります。

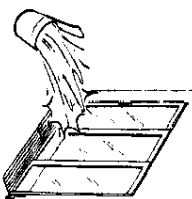

注意

● 浴槽にお湯を入れたときは、必ず引戸（折戸）を閉めてください。引戸（折戸）を開けたままにしておきますと、浴槽から湯気が漏れてかびの原因になるなど悪影響があります。

● 引戸（折戸）にお子様がおぼろげにさわらないようにしてください。転んでケガをしたり、引戸（折戸）が壊れることがあります。

お手入れのしかた

お手入れについて

● お手入れの際は、厚手のゴム手袋をすることをすすめします。

● お手入れについて [中性] 洗剤を使って頂くとともに、研磨材入りの洗剤、金属タワシ・ブラシやシンナー・ベンジン・アルコールなどの有機溶剤のご使用は避けください。これらのものは、表面の光沢変化・変質をおこすことがあります。（また強酸性薬品（カビ取り剤など）も同様に表面変色・変質をおこすことがあります。）



注意

● お手入れの際は、次のものは使わないでください。

「酸性」「アルカリ性」の表示の洗剤、薬品（塩酸）、シンナー・アセトンなどの溶液、クレンザー、みがき粉、ナイロンたわし、サンドペーパーなど。

人体に影響がでたり、本体に不具合を生じることがあります。

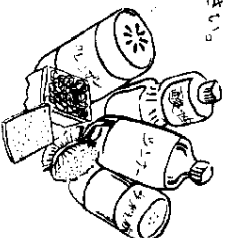

引戸・折戸のお手入れについて

● お手入れの際は、乾いたやわらかい布でこまめに水気をふきとってください。

● 汚れが気になってきましたらぬれ雑巾等でふきとってください。

● 汚れがひどい時には [中性] と表示のある洗剤を布に含ませてふきとってください。洗剤を使った後には水を含ませた布等でふきとるようにしてください。

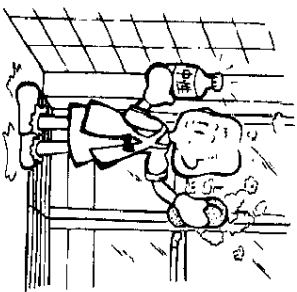

グレーチングのお手入れ

グレーチングの汚れが気になりはじめたら次の手順で掃除してください。

1. 引戸を全開にして片側に寄せます。
2. グレーチング切り欠き部に指をかけてグレーチングを取り外してください。
3. 柔らかい布またはスポンジに市販の [中性] と表示のある洗剤をつけてこすり洗いをしてください。
4. よくすすいだ後、もとのようにグレーチングを戻してください。切り欠き部が端部になるようご確認ください。

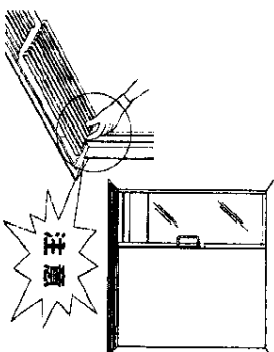

お手入れのしかた

ビットのお手入れについて

● グルーチングをはすすことによりビットの
お手入れができます。

● ビットの汚れが気になるときは「中性」と
表示のある洗剤を布に含ませてふきとって
ください。

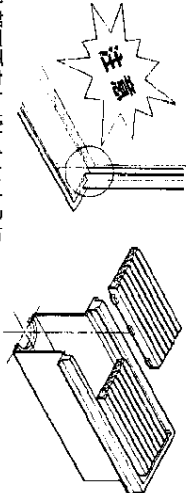

● 枠凸部で手をケガしないように
気をつけてください。

注意



● ビット先端部側面をふくときには、枠凸部で手をケガしないように気をつけてください。



● ビットに付属の排水トラップが目詰まりしていないか定期的に点検をおこなってください。

トラップのお手入れについて

● 引戸の防臭インナーの取りはずし方法

● 折戸の防臭インナーの取りはずし方法

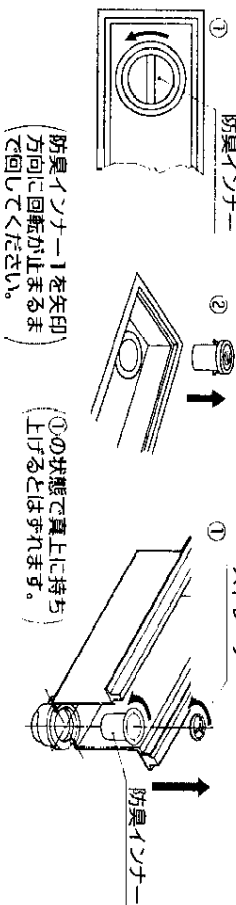

注意

● 防臭インナーを取りはずしたあとは、逆の手順で確実にセットしてください。
臭い漏れの原因となります。

お願い

(1) 掃除の時トラップ固定用のフランチを外すと、接続部から漏水し大事故に発展することがありますので説明図のお手入れ手順にしてください。

(2) トラップに溶剤・塗料・接着剤・薬品など（例えば写真現象液）を流したり付着させますとトラップが変形したり、傷されたりすることがありますので流さないように十分注意してください。

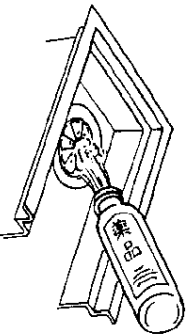

TOTO

無料修理保証書

本書は、本書記載内容で無料修理を行うことをお約束するものです。お取付日から下記期間中、故障が発生した場合は本書をご提示の上、お取付店又は東陶メンテナンス㈱に修理をご依頼ください。

お客様 お名前	様
お住まい おごころ	様
お取付店名	(印)
お取付日	年 月 日

品番	EWBS600 EWBS601 EWBS602 EWBS603
保証期間	本体 お取付日から5年

★お客様へ
この保証書をお受け取りになるときに、お取付年月日、お取付店名、抜者印が記入してあることを確認してください。保証書は再発行いたしませんので紛失されたいよう大切に保存してください。

【無料修理規定】

1. 取扱説明書、お付ラベル等の注意書にしたがった正常な使用状態で故障した場合には、表記の期間無料修理いたします。
2. 保証期間内に故障して無料修理を受ける場合は、お取付店又は東陶メンテナンス㈱にご依頼の上、出張修理に際して本書をご提示ください。
3. ご住居の場合は事前にお取付店にご相談ください。
4. ご贈答品等で本保証書に記入してあるお取付店に修理をご依頼できない場合には、もよりの当社事業所にご相談ください。
5. 保証期間内でも次の場合は有料修理となります。
 - ① 使用上の不注意、過失による不具合及び不当な修理や改造による故障及び損傷。
 - ② お取付後の移設等に起因する故障及び損傷。
 - ③ 火災・地震・水害・落雷・その他の天災地変、公害や異常電圧による故障及び損傷。
 - ④ 指定外の燃料、電源（電圧・周波数）、不純燃料の使用及び異常水質による故障及び損傷。
 - ⑤ 砂やごみかみによる不具合及びパッキン等消耗品品の損傷。
 - ⑥ 本書の提示がない場合。
 - ⑦ 本書にお客様名、お取付店名、お取付日の記入のない場合、あるいは字句を書き換えられた場合。
 - ⑧ 施工上の不注意、過失による不具合。
 - ⑨ 本書は日本国内においてのみ有効です。
7. 本書は再発行しませんので紛失しないよう大切に保管してください。

サービスマン記録	サービス内容	担当者
年月日		

※この保証書は本書に明示した期間、条件のもとにおいて無料修理をお約束するものです。したがってこの保証書によってお客様の法律上の権利を制限するものではありません。保証書期間経過後の修理等については不明の場合は、もよりの当社事業所にお問合わせください。

東陶機器株式会社

〒802-8601 北州市向島北地区中場2丁目1番1号 TEL:093(95)1211