

TOTO

取扱説明書 保証書付き

工事店さまへのお願い 貴店名ならびに取付日を保証書にご記入のうえ、お客様にお渡しください。

トイレリフト

EWC140型・EWC141型

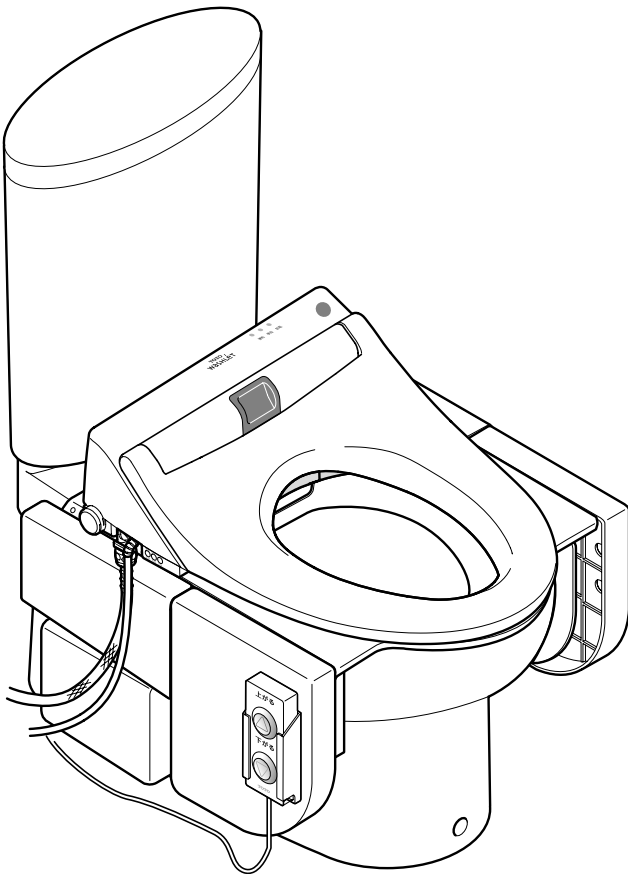

■このたびは、TOTOトイレリフトをお求めいただきまして、誠にありがとうございます。この取扱説明書をよくお読みのうえ、正しくお使いください。

■この取扱説明書は保証書付きですので大切に保存してください。

安全上のご注意	1	はじめに
使用上のご注意	4	
特長	5	
各部のなまえ	6	

スイッチの種類と使いかた	8	使いかた
標準的な使いかた	9	

日常のお手入れ	10	お手入れ
念入りなお手入れ (カバー、水はねガードを外してのお掃除)	11	

故障かな?!と思ったら	12	こんなときは
緊急時に便座を下げたい場合の処置	13	
アフターサービス	14	
仕様	15	
交換部品	16	



保証書	18
-----	----

安全上のご注意



必ずお守りください。

この「安全上のご注意」をよくお読みのうえ、正しくお使いください。
ここに示した注意事項は安全に関する重要な内容ですので、必ずお守りください。
お読みになったあとは、お使いになる方がいつでも見られる場所に必ず保存してください。

●表示と意味は次のようになっています。













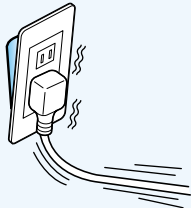

 警告	この表示を無視して誤った取り扱いをすると、人が死亡または重傷を負う可能性が想定される内容を示しています。
 注意	誤った取り扱いをすると、人が傷害を負う可能性および物的損害の発生が想定される内容を示しています。

■お守りいただく内容を絵表示で区分し、説明しています。

	⊘ は、してはいけない「禁止」の内容です。 左図は、「分解禁止」を示します。
	⓪ は、必ず実行していただく「強制」の内容です。 左図は、「必ず守る」を示します。

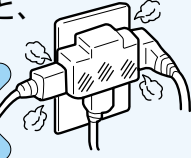
はじめて

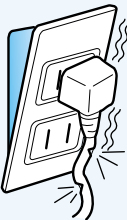
警告

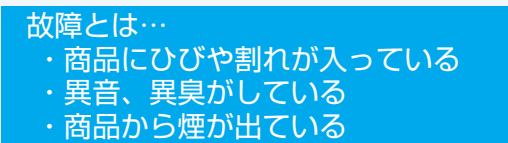
<p>使用時は便器と便座受けの間に手を入れたり、アームレスト以外の部分に手を置かない ・手や腕などを挟み、けがをする原因になります。</p> <p>  </p> <p>禁止</p>	<p>電源コードを破損したり、無理に折り曲げたり、引っ張ったり重いものをのせるなど乱暴に扱わない ・火災や感電の原因になります。</p> <p>  </p> <p>禁止</p>
<p>電源コードやスイッチのコードはトイレリフト本体に巻きつけたり、引っかけたりしない ・トイレリフトの動きによってプラグやコードが引っ張られ痛み、火災、感電の原因になります。</p> <p>  </p> <p>禁止</p>	<p>コンセントや配線器具の定格を超える使用かたや、交流100V 50Hz/60Hz以外での使用はしない ・たこ足配線などで定格を超えると、発熱による火災の原因になります。</p> <p>  </p> <p>禁止</p>
<p>ガタついているコンセントは使わない ・火災や感電の原因になります。</p> <p>  </p> <p>禁止</p>	<p>故障したままでトイレリフトを使い続けない ・次のようなときは、電源プラグを抜き、止水栓を閉めてください。</p> <p> </p> <p>故障とは…</p> <ul style="list-style-type: none"> ・商品にひびや割れが入っている ・異音、異臭がしている ・商品から煙が出ている <p>故障したまま使い続けると、火災や感電の原因になります。</p>

警告

絶対に分解したり、修理、改造を行わない

- ・火災、感電、けがの原因になります。また、性能維持ができなくなり、故障の原因になります。



分解禁止

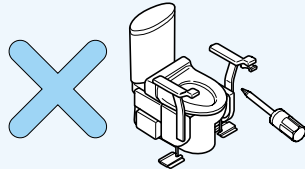

火のついたローソク、蚊取り線香、タバコなどの火気や揮発性の引火物を近づけない

- ・火災や破損によるけがの原因になります。



火気厳禁

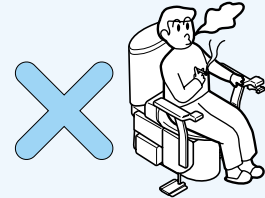

本体や電源プラグ部に水や洗剤をかけない

- ・火災や感電の原因になります。



水かけ禁止

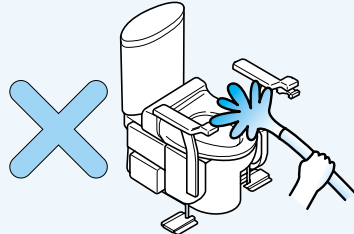

屋外や浴室など、水がかかったり湿気の多い場所には設置しない

- ・火災や感電の原因になります。



禁止

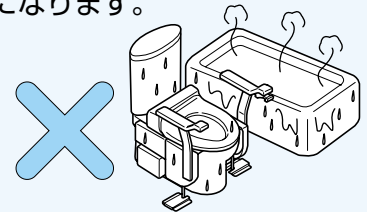

電源プラグやコンセント部分をぬれた手で触らない

- ・火災や感電の原因になります。



ぬれ手禁止

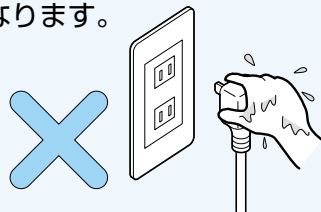

お手入れの際や、長時間使用しないときは、必ず電源プラグをコンセントから抜く

- ・感電や、誤操作により手を挟む原因になります。



必ず実行

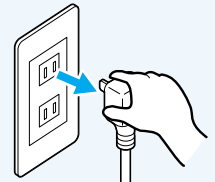

電源プラグの刃などについたほこりは定期的に取り除き、根元まで確実に差し込む

- ・火災や感電の原因になります。
プラグを抜き、乾いた布でふいてください。



必ず実行

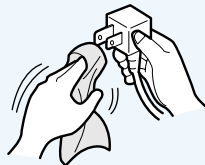

子供のいたずらなどに注意する

- ・頭や胸などを挟まれ、けがをする原因になります。



必ず実行

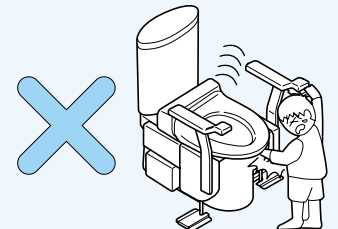

電源プラグをコンセントから抜くときは、必ずプラグ本体をもって引き抜く

- ・コードを引っ張るとコードが痛んで、火災や感電する原因になります。



必ず実行

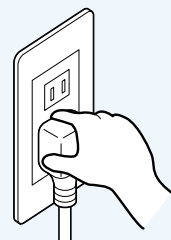

⚠ 注意

便座が上下に動くので、昇降機に物を置いたり、たてかけたりしない

・給水ホースやコードに引っかかったり、物が落ちたりしてけがをする原因になります。



禁止

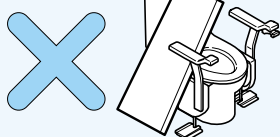

後方カバーを外した状態で使用しない

・手を挟み、けがをする原因になります。



禁止

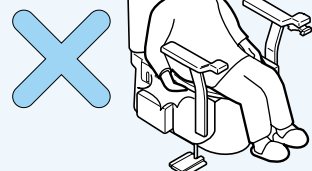

トイレリフトを一人で使用する場合、フットスイッチは使用しない

・転倒しけがをする原因になります。



禁止

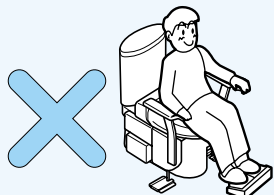

便座を立てた状態で昇降させない

・便座が倒れけがをする原因になります。



禁止

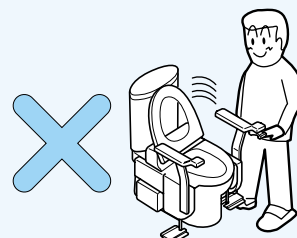

トイレリフトや便座を固定していない状態で便座に座って使用しない

・固定しないまま使用すると商品が不安定になり、転倒してけがをする原因になります。



禁止



取付可能なTOTO製の便座以外はセットしない

・しっかりと固定できずにガタツキが発生し転倒してけがをする原因になります。



禁止



商品を破損するようなことはしない
硬いものをぶつけない

・便器が床から外れ水漏れの原因になります。また、商品が破損したり、転倒してけがをする原因になります。



禁止

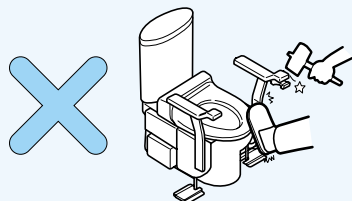

酸性・アルカリ性洗剤、研磨材の入った洗剤、ベンジン、シンナーおよびクレンザー、たわしなどの使用は、本体を傷めますので絶対にやめる

・割れや傷が発生してけがをする原因になります。



禁止



緊急時以外は駆動装置の取り外しは行わない

・手や指を挟みけがをする原因になります。



禁止

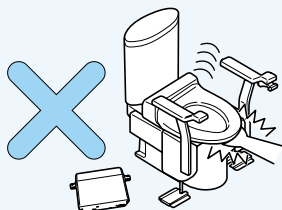

座位を保てない方は使用しない

・転倒してけがをする原因になります。



禁止

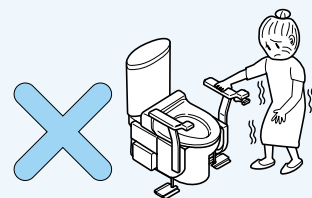

⚠️ 注意

アームレストを取り付ける場合は必ず床固定する

- ・アームレストが傾いて、転倒しけがをする原因になります。



必ず実行

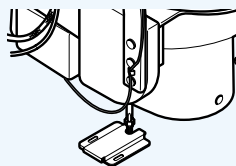

スイッチコードや電源コードに引っ掛からないように配線する

- ・転倒しけがをする原因になります。



必ず実行



ゆかたや半てんなど、そで口や、すそが広がった衣類を着用して使用の場合は、アームレストや本体部分にそで口やすそが引っかからないよう注意する

- ・そで口やすそが引っかかり転倒して、けがをする原因になります。



必ず実行



便器あるいはトイレリフトが固定ねじのゆるみによりガタつく場合は使用を中止し、お取扱い施工者またはTOTOメンテナンス(株)に相談する

- ・便器が床から外れ水漏れの原因になります。また、商品が破損したり、転倒してけがをする原因になります。



必ず実行

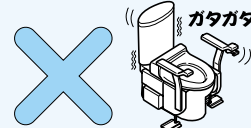

斜め、垂直昇降の切り替え作業は必ず施工業者の方に依頼をする

- ・座面が傾いて、転倒しけがをする原因になります。



必ず実行



ウォシュレットを取り外す際は、お取り付けのウォシュレットの取扱説明書に従って、給水ホース内の残水を洗面器などで受ける

- ・水が漏れて室内に水漏れする原因になります。



必ず実行



使用上のご注意

次のことをお守りください。

雷が発生しているときは、電源プラグを抜く

- ・故障の原因になります。

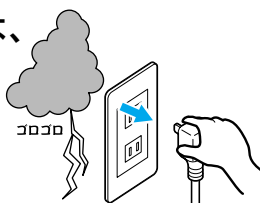

テレビやラジオなどはトイレリフトから離して使う

- ・テレビの画像がみだれたりラジオに雑音が入ることがあります。

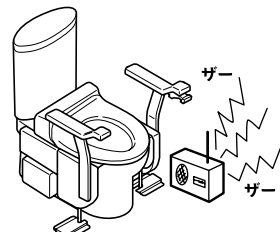

排泄時はトイレリフトを一番下まで下げて使用する

- ・小水や汚物が便器の外に飛ぶ原因になります。



直射日光が当たらないようにする

- ・変色の原因になります。



特長

- ◆ 便座の立ち座り動作を補助するために、便座を昇降させる電動式のリフトです。操作スイッチを操作すると便座が昇降します。足腰の弱った方から着座や立ち上がりが不自由な方まで幅広く使用いただけます。

特長 1	身体状況にあわせて、斜め、垂直の昇降方法が選べ、現場で切り替えできます。 (斜め昇降セット時) ・おじぎをして立ち上がるような自然な動作へ立ち上がる方におすすめです。 ・前方へ押し出される感じが立ちやすい方におすすめです。 (垂直昇降セット時) ・立ち上がる時に高さが足りず、前に押し出されるように立ち上がるのが不安を感じる方におすすめです。 ・脚が曲げづらい方、頭を前方に傾けることに不安を感じ、座位を安定させたまま立ち上がりたい方におすすめです。 (※斜め・垂直の切り替えは必ず施工業者、または取付店の方にご依頼ください)
特長 2	既設TOTO製ウォシュレット、ウォームレット、脱臭普通便座、普通便座の取り付けが可能です。(一部品番を除く)
特長 3	(斜め昇降セット時) 便座の角度が0°～15°の範囲で昇降し、お好みの位置で止めることができます。 (垂直昇降に設定した場合) 座ったままの安定した姿勢で垂直方向に117mm昇降し、お好みの位置で止めることができます。
特長 4	アームレスト付きタイプの場合は、アームレストと便座がいっしょに動きますので、昇降中も安定した座位が保てます。
特長 5	身体状況の変化に対応するため、アームレストやスイッチの後付けが可能です。 (※アームレストやスイッチの取り付けは必ず施工業者、または取付店の方にご依頼ください)

各部のなまえ

■ EWC140型

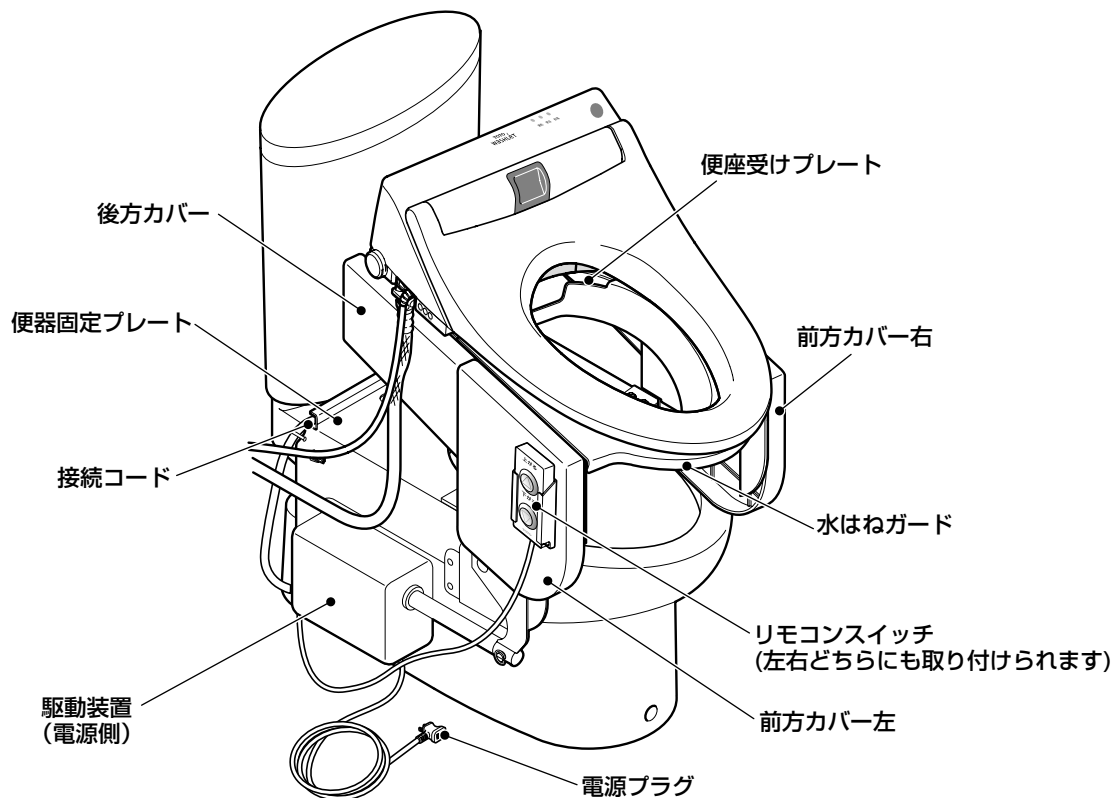

おしめし

※イラストはEWC140型を便器に設置し、タンク、ウォシュレットを設置した状態を示す。

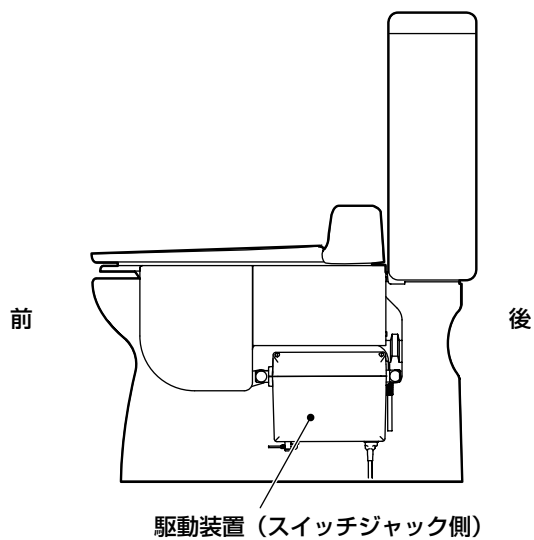

■ EWC141型

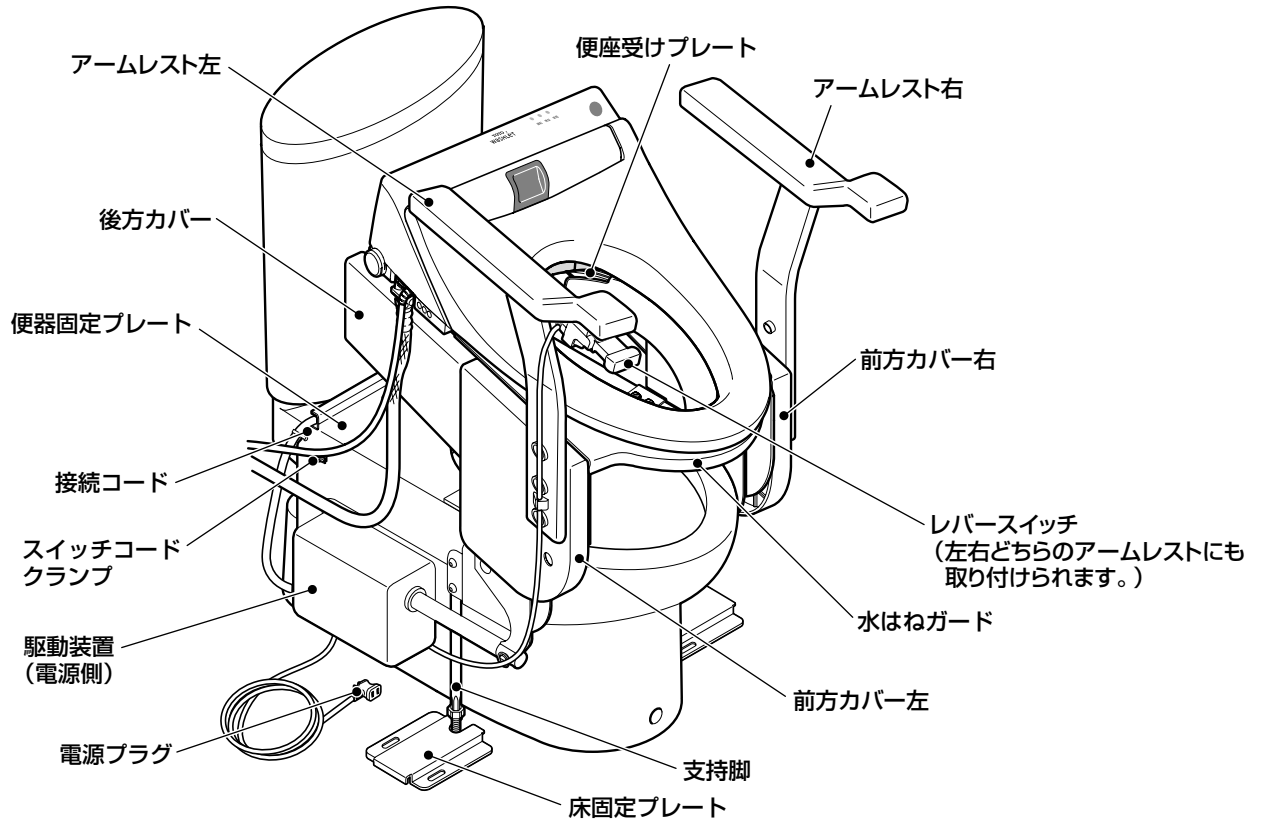

※イラストはEWC141型を便器に設置し、タンク、ウォシュレットを設置した状態を示す。

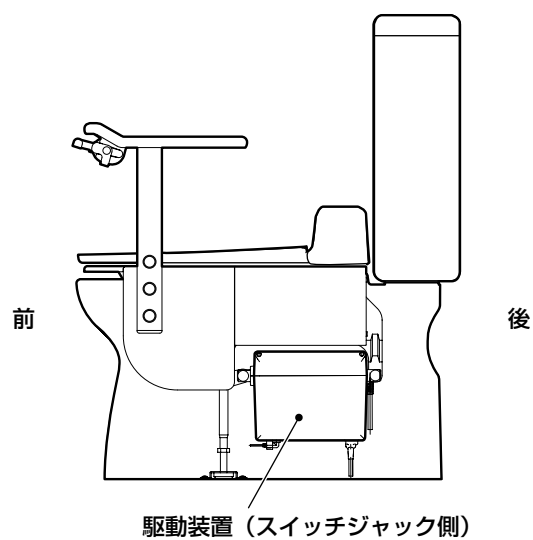

スイッチの種類と使いかた

リモコン (EWC140型に標準装備)

壁や、本体に取り付けて使用いただけます。

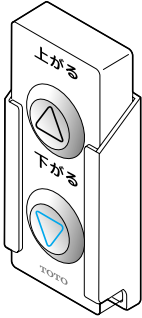

- △ (上がる) ボタンを押すと、便座が上がります。
- ▽ (下がる) ボタンを押すと、便座が下がります。
- ボタンを押すのをやめると、便座が停止します。

レバースイッチ (EWC141型に標準装備)

アームレストに取り付けて使用いただけます。

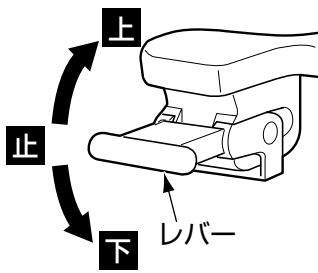

- レバーを上にはげると、便座が上がります。
- レバーを下にはげると、便座が下がります。
- レバースイッチをはなすと、便座が停止します。

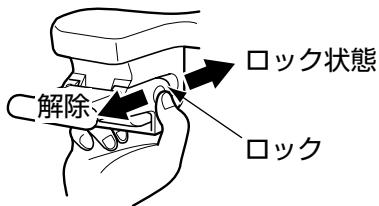

(ロックの使いかた)

- ロックレバーを押すとスイッチをロックします。
- ロックレバーを手前に引くとロックを解除します。

フットスイッチ (オプション)

介助される方の両手がふさがっている場合などに使用いただけます。

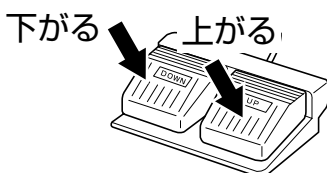

- UPのペダルを踏むと、便座が上昇します。
- DOWNのペダルを踏むと、便座が下降します。
- ペダルから足をはなすと、便座が停止します。

⚠ 注意

トイレリフトを一人で使用する場合、フットスイッチは使用しない



禁止

・転倒しけがをする原因になります。

標準的な使いかた

1. スイッチを操作しトイレリフトを座りやすい位置まで上げる。

- スイッチから手をはなす、もしくは便座が一番上まで上がると自動的に停止します。

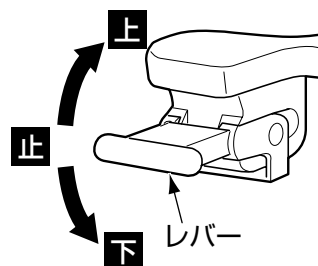

2. 便座に座る。

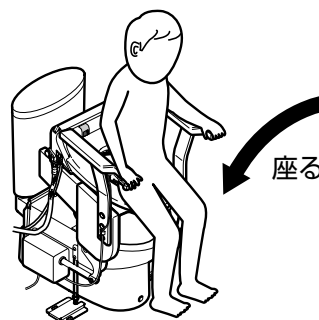

3. スイッチを操作しトイレリフトを最下端まで下降させる。

- スイッチから手をはなす、もしくは便座が一番下まで下がると自動的に停止します。

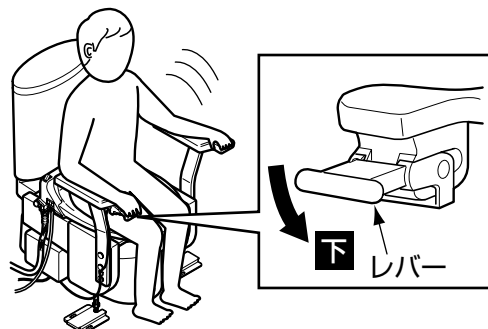

4. 用を足す。

5. スイッチを操作し立ち上がりやすい位置まで便座を上げる。

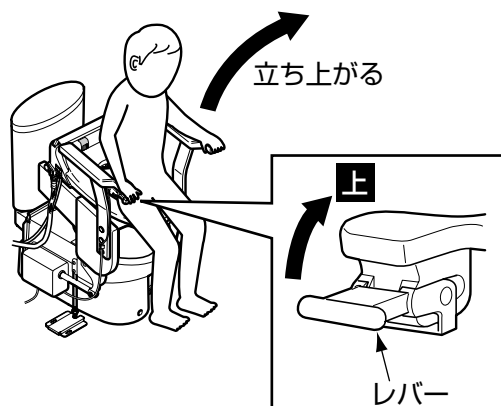

6. 便座から立ち上がる。

7. スイッチを操作し便座を一番下まで下げる。

- ※次に使用される方の使いかたにあわせて、ご判断ください。

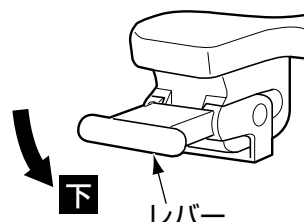

日常のお手入れ

■柔らかい布などで水ぶきする。

水でぬらした柔らかい布をよくしぼってふいてください。

■汚れがひどいときには…

適量にうすめた中性洗剤を含ませた布でふき取ったあと、水ぶきしてください。

※便座のお手入れのしかたについては、お使いの便座の「ご愛用のしおり」または「取扱説明書」をご覧ください。



お手入れ時のご注意

⚠ 警告

電源プラグやコンセント部分をぬれた手で触らない

・感電の原因になります。



禁止

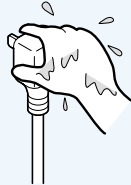
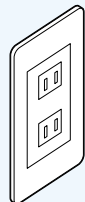

商品や電源プラグ部に水や洗剤をかけない

・火災や感電の原因になります。



水かけ禁止

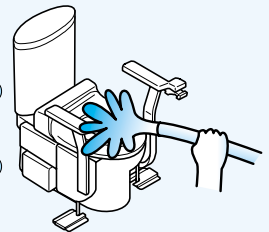
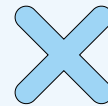

お手入れの際や、長時間使用しないときは、必ず電源プラグをコンセントから抜く

・感電や、誤操作により手を挟む原因になります。



必ず実行

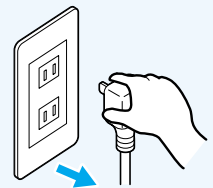

⚠ 注意

酸性・アルカリ性洗剤、研磨材の入った洗剤、ベンジン、シンナーおよびクレンザー、たわしなどの使用は、本体を傷めますので絶対にやめる

・割れや傷が発生してけがをする原因になります。



禁止



念入りなお手入れ (カバー、水はねガードを外してのお掃除)

カバー類が取り外せますので、すみずみまで掃除できます。

1. 後方カバー下側を持ち、手前方向に引っ張り、外す。
(カバーは本体にフック4カ所留めです。)

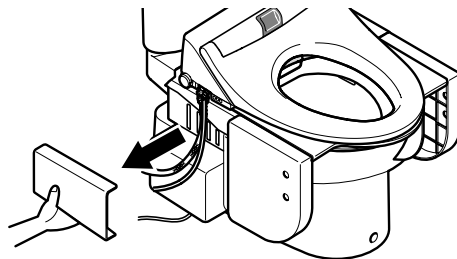

2. 前方カバー下側を持ち、手前方向に引っ張り、外す。
(カバーは本体にフック4カ所留めです。)

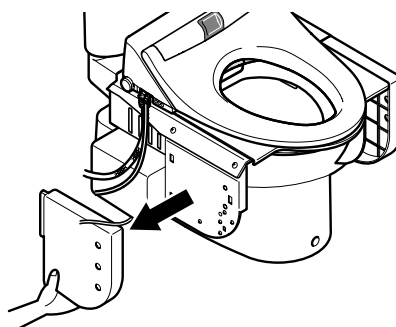

※アームレストを取り付けている場合は、施工業者の方にアームレストを取り外してもらってから、カバーを外してください。

※リモコンホルダーを取り外すときはプラスドライバーを使用してください。

3. 水はねガードを外す。

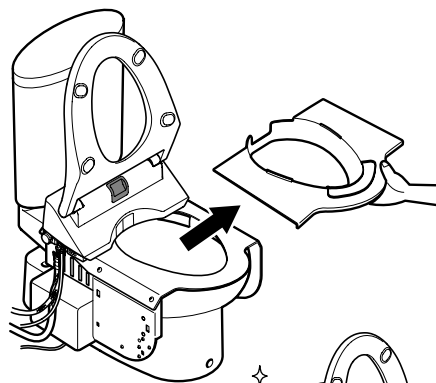

4. トイレリフトの掃除をする。

お手入れのしかたは10ページの「日常のお手入れ」と同じ要領で行ってください。

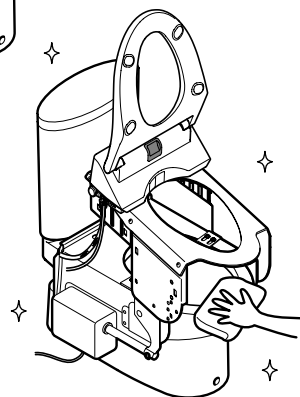

5. カバーの掃除をする。



6. 外したときと逆の手順でカバー、水はねガードを本体に取り付ける。

(前方カバー、後方カバーはそれぞれフック4カ所を本体側の穴4カ所にはめ込み、取り付けてください。)

故障かな?!と思ったら

故障かな?!と思ったらまずこの章をご覧ください。処置方法を試してみてください。
それでも直らないときは、取付店、販売店またはTOTOメンテナンス（株）にご相談ください。

連絡先 TOTOメンテナンス（株）
TEL ☎0120-1010-05
FAX ☎0120-1010-02

受付（年中無休）
受付時間：関東・甲信越地区 8：00～20：00
上記以外の地区 9：00～20：00
訪問修理（年中無休：一部地域を除く）
営業時間： 9：00～18：00

修理を依頼されるときは、電源プラグは必ず抜いておいてください。

⚠ 注意

水漏れが発生したときは、
止水栓を閉めて
給水を止める

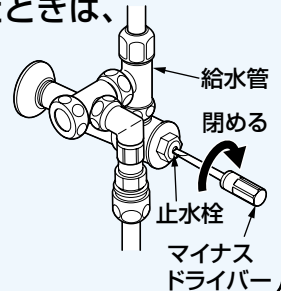

必ず実行

■修理を依頼される前に次のことを確認してください。

全機能

現象	確認（原因）	処置
全く動かない。	停電したり屋内のブレーカーが切れていませんか？	停電が復帰するまでお待ちください。 また、ブレーカーを「入」にしてください。
	スイッチのプラグが外れかかっているか、外れていませんか？	スイッチのプラグを駆動装置（スイッチジャック側）に根元までしっかり差し込んでください。 駆動装置（スイッチジャック側） 根元まで確実に差し込むプラグの向きに注意する。 回り止め（突起側）の後ろにスイッチジャックがあります。 ※スイッチジャック（2カ所）のどちらに差し込んでもOK。
	[レバースイッチの場合]レバースイッチのロックがかかったままになっていませんか？	ロックを解除してください。👉 8ページ
	電源プラグがコンセントから抜けていませんか？	電源プラグをコンセントに差し込んでください。
駆動装置より「キュ」という異音がある。	数回昇降させて異音がなくなりますか？ 駆動装置内のシール部からの音です。	—

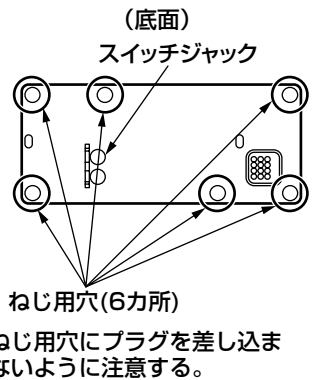

緊急時に便座を下げたい場合の処置

⚠ 注意

緊急時以外は駆動装置の取り外しは行わない
・手や指を挟みけがをする原因になります。



禁止

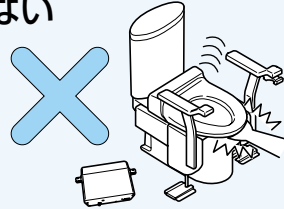

長時間、用を足せない位置でトイレリフトが動作しなくなった場合、次の手順で駆動装置（電源側、スイッチジャック側）両方の前方側ピンを取り外し、トイレリフトを一番下まで下げることができます。

1. 駆動装置下部の床面にタオルなどを敷き、駆動装置とトイレリフト本体をつなぐ前方のクリップリングを外す。
(電源側、スイッチジャック側)

ポイント

ラジオペンチなどの工具を使用すると、外しやすいです。

2. 便座受けプレートの手前側を手で支えながら、ピンを抜く。
(電源側、スイッチジャック側)

注意

ピンを外すと便座が急に下がりますので、手や指を挟まないように注意してください。

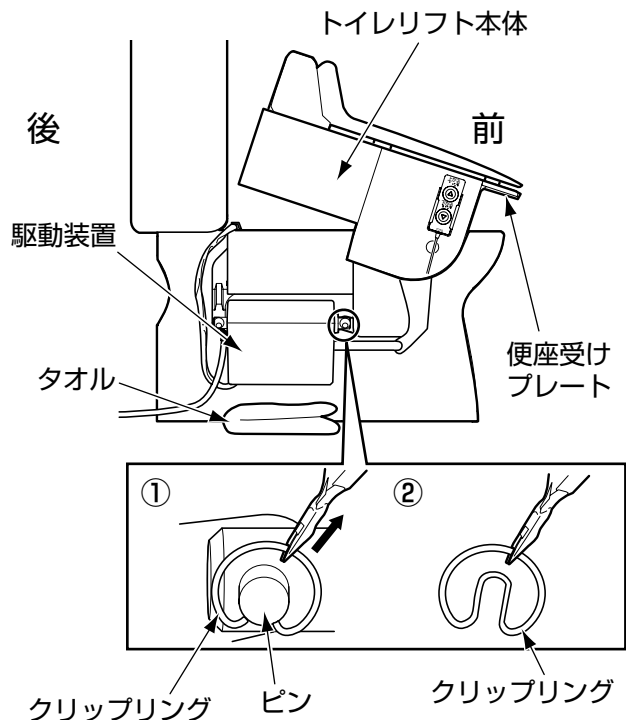

3. 便座をゆっくり一番下まで下げる。

注意

一番下まで下げたときに、便器と便座受けプレートの間で手や指を挟まないよう注意してください。

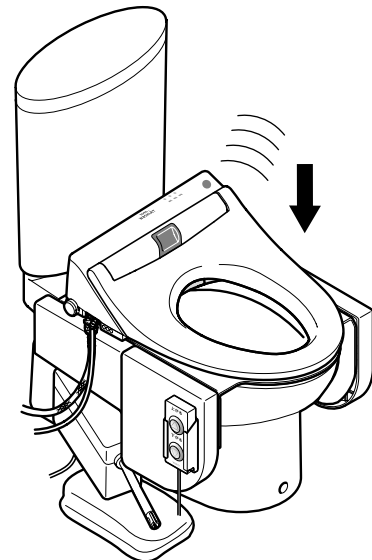

アフターサービス

保証書（この説明書のP.18が保証書になっています）

- この商品は保証書の内容に従って保証されています。取付日、取付店（または販売店）名、扱者印が記入してあることを確認してください。また、保証書の内容をよくお読みのうえ、大切に保存してください。
- 保証期間は保証書をご確認ください。

保証について

- 保証期間中は
保証書の規定に従って、修理をさせていただきます。保証期間内でも有料になることがありますので保証書の内容をよくご確認ください。例えば、「取扱説明書、施工説明書、貼付ラベルなどの注意書きに従っていない場合の不具合など」は有料になります。
- 保証期間を過ぎているときは
修理すれば使用できる商品については、ご希望により有料で修理させていただきます。
→「修理を依頼されるときは」「修理料金のしくみ」をご確認ください。

部品の交換について

無料修理により取り外された部品・商品はTOTO株式会社の所有となります。

補修用部品の供給期間

この商品の補修用部品（機能維持に不可欠な部品で、使用期間中に取り替えの必要が発生する可能性の大きいもの）の供給期間は製造中止後7年です。

補修用部品・消耗品のお求めは

補修用部品・消耗品のお求めは、TOTOメンテナンス(株)にお問い合わせください。

TOTOメンテナンス(株) TOTOパーツセンターへ

TEL ☎ 0120-8282-55

FAX ☎ 0120-8272-99

受付時間：平日 9:00～18:00

土・日・祝日 10:00～18:00

（夏期休暇・年末年始を除く）

インターネットでのご注文

<http://www.toto.co.jp/>

修理を依頼されるときは

【修理依頼先】

お求めの取付店・販売店またはTOTOメンテナンス(株)

【ご連絡いただきたい内容】

①住所、氏名、電話番号 ②商品名 ③品番 ④取付日
⑤故障内容、異常の状況 ⑥訪問希望日

【お客様の個人情報のお取り扱い】

お客様からお預かりした個人情報は、関連法令および社内諸規定に基づき、慎重かつ適切にお取り扱いします。詳細は、TOTOホームページ (<http://www.toto.co.jp/>) をご覧ください。

【ご不明な点や修理に関するお問い合わせ先】

「TOTOお客様相談室」または「TOTOメンテナンス(株)」

品番は○部分に貼っているラベルでご確認ください。

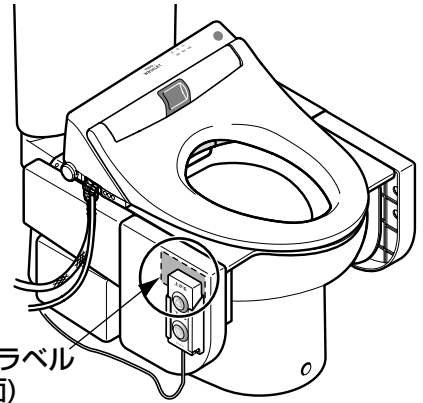

品番ラベル
(裏面)

修理料金のしくみ <TOTOメンテナンス(株)にご依頼の場合>

修理料金は **技術料** + **部品代** + **出張料** で構成されています。

技術料 は、診断・故障箇所の修理および部品交換・調整・修理完了時の点検などの作業にかかる費用です。

部品代 は、修理に使用した部品代です。

出張料 は、商品のある場所へ技術者を派遣する場合の費用です。

仕 様

項 目		EWC140型(アームレストなし)	EWC141型(アームレスト付き)
本体 寸法	斜め昇降時	幅526×奥行554~609×高さ329~547mm	幅647×奥行575~689×高さ590~718mm
	垂直昇降時	幅526×奥行554~566×高さ329~453mm	幅647×奥行575~586×高さ590~717mm
本体		鋼板塗装仕上げ	
電源		AC100V-200W 50/60Hz	
駆動方式		DCモーター仕様のリードスクリュー方式	
昇降 範囲	斜め昇降時	便座角度0°~15°	
	垂直昇降時	垂直方向117mm	
ご使用体重		100kgまで	
操作スイッチ		リモコンスイッチ(ワイヤー式)	レバー式トグルスイッチ (アームレスト左右入れ替え可能)
カラー		本体:パールホワイト、アームレスト:ハーベストブラウン	
質量		19kg	22kg
高さアジャスター代		—	42mm (便器高さ350~380mmに対応)

交換部品

水はねガード<EW59064>

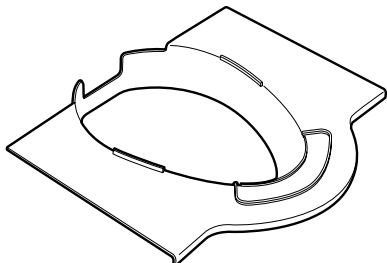

前方カバー(右用)<EW41140>

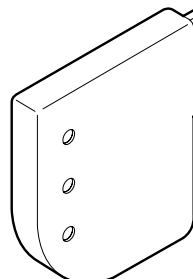

前方カバー(左用)<EW41141>

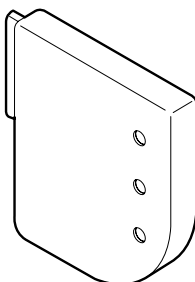

後方カバー(左右兼用)<EW41142R>

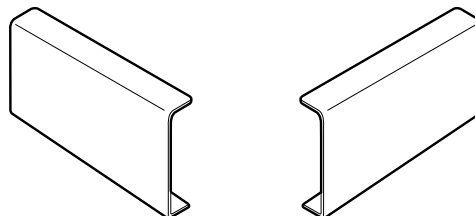

- 品番は予告なく変更する場合がありますので、あらかじめご了承ください。
- 交換頻度の目安は、使用環境により異なります。
- 交換部品を購入されるときは、「TOTOメンテナンス(株) TOTOパーツセンター」にお問い合わせください。

■商品のお問い合わせはTOTO(株) お客様相談室へ

TEL ☎ 0120-03-1010

FAX ☎ 0120-09-1010

受付時間：平日 9:00~18:00

土・日・祝日 10:00~18:00

(夏期休暇・年末年始を除く)

インターネットホームページ <http://www.toto.co.jp/>

■補修用部品のご購入はTOTOメンテナンス(株) TOTOパーツセンターへ

TEL ☎ 0120-8282-55

FAX ☎ 0120-8272-99

受付時間：平日 9:00~18:00

土・日・祝日 10:00~18:00

(夏期休暇・年末年始を除く)

TOTO®

保証書

本書は、本書記載内容で無料修理を行うことをお約束するものです。取付日から下記期間中、故障が発生した場合は本書をご提示のうえ、取付店（または販売店）、またはTOTOメンテナンス(株) (TEL ☎0120-1010-05 FAX ☎0120-1010-02) に修理をご依頼ください。

お客様	おなまえ	様
	おところ 〒	
取付店 販売店	〒	印
	電話	—
取付日/ご購入日	年	月 日

商品名	トイレリフト
品番	EWC140型 EWC141型
保証期間	取付日/ご購入日から1カ年
保証用途	住宅用

★お客様へ

- ・この保証書をお受け取りになるときに、取付日、取付店（または販売店）名、扱者印が記入してあることを確認してください。保証書は再発行いたしませんので紛失されないよう大切に保存してください。

〈無料修理規定〉

1. 取扱説明書、本体貼付ラベルなどの注意書に従った正常な使用状態で故障した場合には、表記の期間無料修理いたします。
2. 保証期間内に故障して無料修理を受ける場合は、取付店（または販売店）、またはTOTOメンテナンス(株)にご依頼のうえ、出張修理に際して本書をご提示ください。
3. ご贈答品などで本書に記入してある取付店（または販売店）に修理をご依頼できない場合には、TOTOメンテナンス(株)にご相談ください。
4. 保証期間内でも次の場合には有料修理になります。
 - 上記用途以外で使用した場合の不具合。
 - 適切な使用、維持管理を行わなかったことに起因する不具合。
 - 弊社が定める施工説明書などに基づかない施工、専門業者以外による分解などに起因する不具合。
 - 建築躯体の変形などに起因する商品の不具合。
 - 樹脂・塗装の色あせなどの経年変化または使用に伴う摩耗などにより生じる外観上の不具合。
 - 金属の腐食しやすい環境（海岸付近、温泉地など）に起因する不具合。
 - 火災、落雷、地震、噴火、洪水、津波など天変地異または破壊行為による不具合。
 - 施設や病院など業務用途で使用された場合の故障および損傷。
 - 本書の提示がない場合。
 - 本書にお客様名、取付日、取付店（または販売店）名、扱者印の記入のない場合。
5. 本書は日本国内においてのみ有効です。
6. 本書は再発行いたしませんので紛失しないよう大切に保存してください。

・部品の交換について

無料修理により取り外された部品・商品は、TOTO株式会社の所有となります。

※この保証書は、本書に明示した期間、条件のもとにおいて無料修理をお約束するものです。

したがって、この保証書によってお客様の法律上の権利を制限するものではありません。

保証期間経過後の修理などについてご不明の場合は、「取扱説明書」に記載のお客様相談室またはTOTOメンテナンス(株)にお問い合わせください。

TOTO株式会社

〒802-8601 福岡県北九州市小倉北区中島2-1-1
お客様相談室 TEL ☎0120-03-1010 FAX ☎0120-09-1010

TOTO

TOTO株式会社

修理・取り扱いのご相談は

まずお求めの販売店へ

販売店	〒		印
		電話	—

転居や贈答品などでお求めの販売店へご相談できない場合は下記TOTO窓口へ

お客様専用窓口

商品の
お問い合わせは



TOTO(株) お客様相談室へ

TEL ☎ 0120-03-1010

FAX ☎ 0120-09-1010

受付時間：平日 9:00～18:00

土・日・祝日 10:00～18:00

(夏期休暇・年末年始を除く)

修理のご用命は



TOTOメンテナンス(株) 修理受付センターへ

TEL ☎ 0120-1010-05

FAX ☎ 0120-1010-02

受付(年中無休)

受付時間：関東・甲信越地区 8:00～20:00

上記以外の地区 9:00～20:00

訪問修理(年中無休：一部地域を除く)

営業時間： 9:00～18:00

補修用部品
ご購入は



TOTOメンテナンス(株) TOTOパーツセンターへ

TEL ☎ 0120-8282-55

FAX ☎ 0120-8272-99

受付時間：平日 9:00～18:00

土・日・祝日 10:00～18:00

(夏期休暇・年末年始を除く)