

トイレリフト

品番 EWC140型・EWC141型

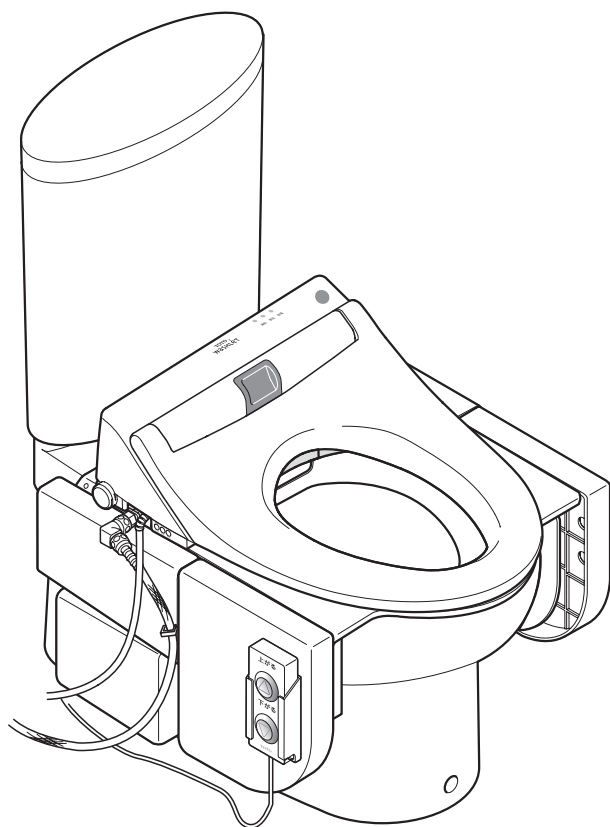

◆このたびは、トイレリフトをお求めいただき、誠にありがとうございます。
この取扱説明書をよくお読みのうえ、正しくお使いください。

◆保証書に、取付店名／販売店名、取付日／ご購入日などが記入されている
ことを必ずお確かめください。

◆この取扱説明書は大切に保管し、必要なときにお読みください。

はじめに

安全上のご注意	1
使用上のご注意	4
特長	5
各部のなまえ	6

使いかた

スイッチの種類と使いかた	7
標準的な使いかた	8

お手入れ

お手入れの仕方	9
---------	---

こんなときは

故障かな?と思ったら	12
緊急時に便座を下げたい場合の処置	13
アフターサービス	14
仕様	15
水漏れ防止パッキンのはりかた	16
交換部品・別売品	16

保証書	18
-----	----



お問い合わせ先	裏表紙
---------	-----

安全上のご注意



必ずお守りください。

この「安全上のご注意」をよくお読みのうえ、正しくお使いください。
ここに示した注意事項は安全に関する重要な内容ですので、必ずお守りください。
お読みになったあとは、お使いになる方がいつでも見られる場所に必ず保管してください。













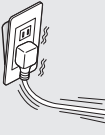

●表示と意味は次のようになっています。

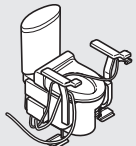
 警告	この表示を無視して、誤った取り扱いをすると、人が死亡または重傷を負うことが想定される内容を示しています。
 注意	この表示を無視して、誤った取り扱いをすると、人が傷害を負うことが想定される内容、および物的損害のみの発生が想定される内容を示しています。

■お守りいただく内容を絵表示で区分し、説明しています。

	⊘ は、してはいけない「禁止」の内容です。 左図は、「分解禁止」を示します。
	ⓘ は、必ず実行していただく「強制」の内容です。 左図は、「必ず実行」を示します。

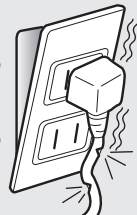
警告

<p>使用時は便器と便座受けの間に手を入れたり、アームレスト以外の部分に手を置かない ・手や腕などを挟み、けがをする原因になります。</p> <p>  </p> <p>禁止</p>	<p>電源コード・電源プラグが破損するようなことをしない ・傷つけたり、加工したり、無理に曲げたり、ねじったり、引っ張ったり、重い物を載せたり、束ねたり、挟み込んだり、加熱したりしないでください。傷んだまま使用すると、感電、ショートし火災の原因になります。</p> <p>  </p> <p>禁止</p>
<p>電源コードやスイッチのコードはトイレリフト本体に巻きつけたり、引っかけたりしない ・トイレリフトの動きによってプラグやコードが引っ張られ痛み、火災、感電の原因になります。</p> <p>  </p> <p>禁止</p>	<p>コンセントや配線器具の定格を超える使用かたや、交流100V 50Hz/60Hz以外での使用はしない ・たこ足配線などで定格を超えると、発熱による火災の原因になります。</p> <p>  </p> <p>禁止</p>
<p>ガタついているコンセントは使わない ・火災や感電の原因になります。</p> <p>  </p> <p>禁止</p>	<p>故障したままでトイレリフトを使い続けない ・次のようなときは、電源プラグを抜き、止水栓を閉めてください。</p> <div style="background-color: #333; color: white; padding: 5px;"> <p>故障とは…</p> <ul style="list-style-type: none"> ・商品にひびや割れが入っている ・異音、異臭がしている ・商品から煙が出ている </div> <p> 故障したまま使い続けると、火災や感電の原因になります。</p> <p>禁止</p>

はじめて

警告

絶対に分解したり、修理、改造を行わない
 ・火災、感電、けがの原因になります。また、性能維持ができなくなり、故障の原因になります。



分解禁止

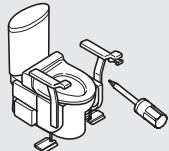

火のついたローソク、蚊取り線香、タバコなどの火気や揮発性の引火物を近づけない
 ・火災や破損によるけがの原因になります。



火気厳禁



商品や電源プラグ部に水や洗剤をかけない
 ・火災や感電の原因になります。



水かけ禁止



屋外や浴室など、水がかかったり湿気の多い場所には設置しない
 ・火災や感電の原因になります。



禁止

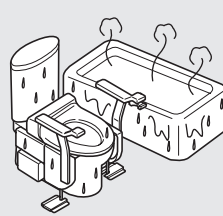

電源プラグやコンセント部分をぬれた手で触らない
 ・火災や感電の原因になります。



ぬれ手禁止

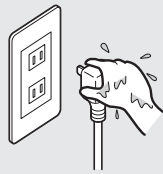

雷が発生しているときは、電源プラグに触れない
 ・感電の原因になります。



禁止

お手入れの際や、長時間使用しないときは、必ず電源プラグをコンセントから抜く
 ・感電や、誤操作により手を挟む原因になります。



必ず実行

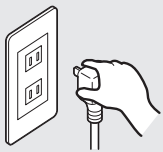

電源プラグの刃などについたほこりは定期的に取り除き、根元まで確実に差し込む
 ・火災や感電の原因になります。
 プラグを抜き、乾いた布でふいてください。



必ず実行



子供のいたずらなどに注意する
 ・頭や胸などを挟まれ、けがをする原因になります。



必ず実行



電源プラグをコンセントから抜くときは、必ずプラグ本体をもって引き抜く
 ・コードを引っ張るとコードが痛んで、火災や感電する原因になります。



必ず実行



定期的に便器、トイレリフトにガタツキがないかを確認し、ガタつく場合は使用を中止し、お取り扱い施工者またはTOTOメンテナンス(株)に相談する



必ず実行

・便器やトイレリフト本体、アームレストの破損や脱落により、けがをするおそれがあります。



警告

トイレリフトを一人で使用する場合、フットスイッチは使用しない

・転倒しけがをする原因になります。



禁止



トイレリフトや便座を固定していない状態で便座に座って使用しない

・固定しないまま使用すると商品が不安定になり、転倒しけがをする原因になります。



禁止



取付可能なTOTO製の便座以外はセットしない

・しっかりと固定できずにガタツキが発生し転倒してけがをする原因になります。



禁止



座位を保てない方は使用しない

・転倒しけがをする原因になります。



禁止



体重が100kgを超える方は使用しない

・転倒したり、破損してけがをする原因になります。



禁止



アームレストを取り付ける場合は必ず床固定する

・アームレストが傾いて、転倒しけがをする原因になります。



必ず実行

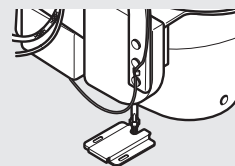

スイッチコードや電源コードに引っ掛からないように配線する

・転倒しけがをする原因になります。



必ず実行



ゆかたや半てんなど、そで口や、すそが広がった衣類を着用して使用の場合は、アームレストや本体部分にそで口やすそが引っ掛からないよう注意する

・そで口やすそが引っ掛かり転倒して、けがをする原因になります。



必ず実行



斜め、垂直昇降の切り替え作業は必ず施工業者の方に依頼をする

・座面が傾いて、転倒しけがをする原因になります。



必ず実行



注意

便座が上下に動くので、トイレリフトに物を置いたり、たてかけたりしない

・給水ホースやコードに引っかかったり、物が落ちたりしてけがをする原因になります。



禁止



後方カバーを外した状態で使用しない

・手を挟み、けがをする原因になります。



禁止



⚠ 注意

便座を立てた状態で昇降させない
・便座が倒れけがをする原因になります。



禁止



商品を破損するようなことはしない
硬いものをぶつけない



禁止

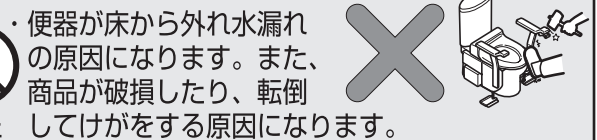

酸性・アルカリ性洗剤、研磨剤の入った洗剤、ベンジン、シンナーおよびクレンザー、たわしなどの使用は、本体を傷めますので絶対にやめる



禁止

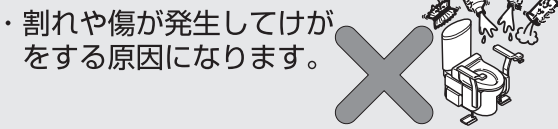

緊急時以外は駆動装置の取り外しは行わない
・手や指を挟みけがをする原因になります。



禁止

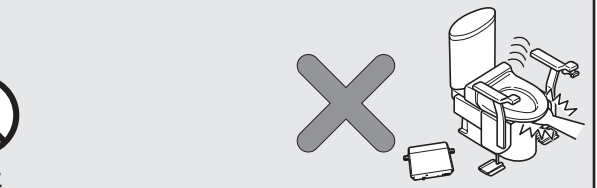

お掃除道具などをホースの上や近くに置いたりしない



禁止

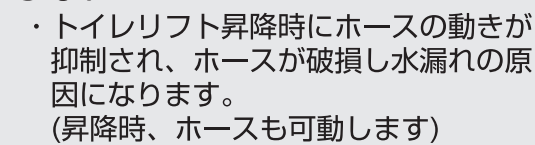

お掃除のとき、ホースが折れ曲がらないように注意する



禁止

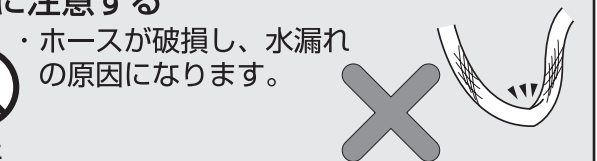

ウォシュレットの給水ホースが駆動部の下に入らないようホースを取り回す



禁止

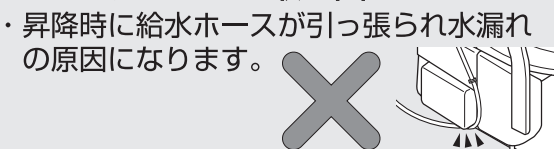

ウォシュレットの便器きれい機能は使用しない



禁止

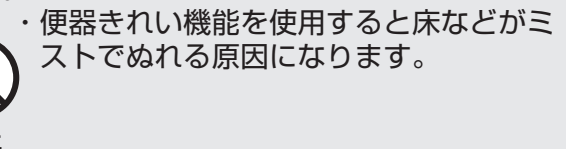

必ず実行

ウォシュレットを取り外す際は、お取り付けのウォシュレットの取扱説明書に従って、給水ホース内の残水を洗面器などで受ける

・水が漏れて室内に水漏れする原因になります。



使用上のご注意

次のことをお守りください。

テレビやラジオなどはトイレリフトから離して使う

・テレビの画像がみだれたりラジオに雑音が入ることがあります。

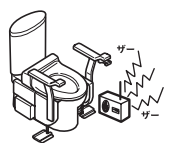

排泄時はトイレリフトを一番下まで下げて使用する

・小水や汚物が便器の外に飛ぶ原因になります。



直射日光が当たらないようにする

・変色の原因になります。



水はねガードを必ず使用する

・小水が便器の外に漏れる原因になります。

特長

- ◆ 便座の立ち座り動作を補助するために、便座を昇降させる電動式のリフトです。操作スイッチを操作すると便座が昇降します。足腰の弱った方から着座や立ち上がりが不自由な方まで幅広く使用いただけます。

特長 1	身体状況にあわせて、斜め、垂直の昇降方法が選べ、現場で切り替えできます。 (斜め昇降セット時) ・おじぎをして立ち上がるような自然な動作へ立ち上がる方におすすめです。 ・前方へ押し出される感じが立ちやすい方におすすめです。 (垂直昇降セット時) ・立ち上がる時に高さが足りず、前に押し出されるように立ち上がるのが不安を感じる方におすすめです。 ・脚が曲げづらい方、頭を前方に傾けることに不安を感じ、座位を安定させたまま立ち上がりたい方におすすめです。 (※斜め・垂直の切り替えは必ず施工業者、または取付店の方にご依頼ください)
特長 2	既設TOTO製ウォシュレット、ウォームレット、脱臭普通便座、普通便座の取り付けが可能です。(一部品番を除く)
特長 3	(斜め昇降セット時) 便座の角度が0°～15°の範囲で昇降し、お好みの位置で止めることができます。 (垂直昇降に設定した場合) 座ったままの安定した姿勢で垂直方向に117mm昇降し、お好みの位置で止めることができます。
特長 4	アームレスト付きタイプの場合は、アームレストと便座がいっしょに動きますので、昇降中も安定した座位が保てます。
特長 5	身体状況の変化に対応するため、アームレストやスイッチの後付けが可能です。 (※アームレストやスイッチの取り付けは必ず施工業者、または取付店の方にご依頼ください)

各部のなまえ

※イラストはトイレリフトを便器に設置し、タンク、ウォシュレットを設置した状態を示す。

■ EWC140型

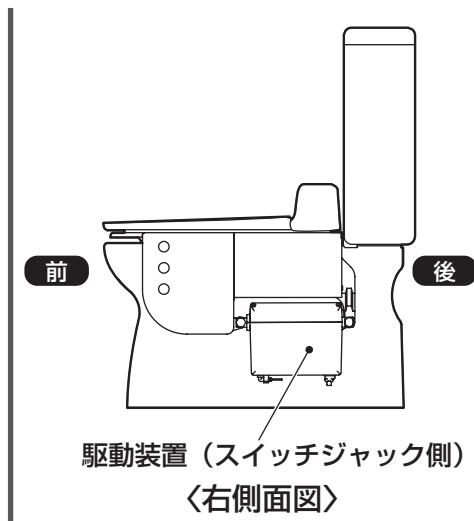
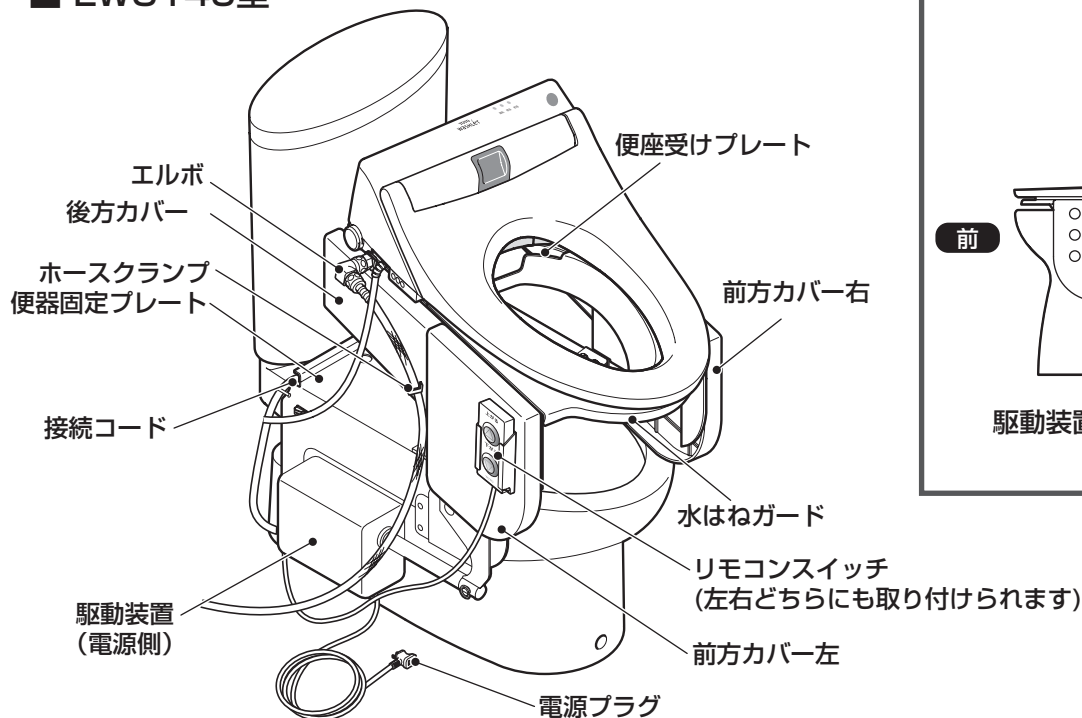

■ EWC141型

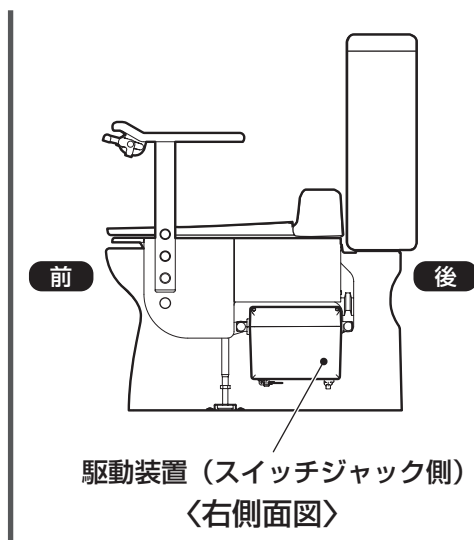
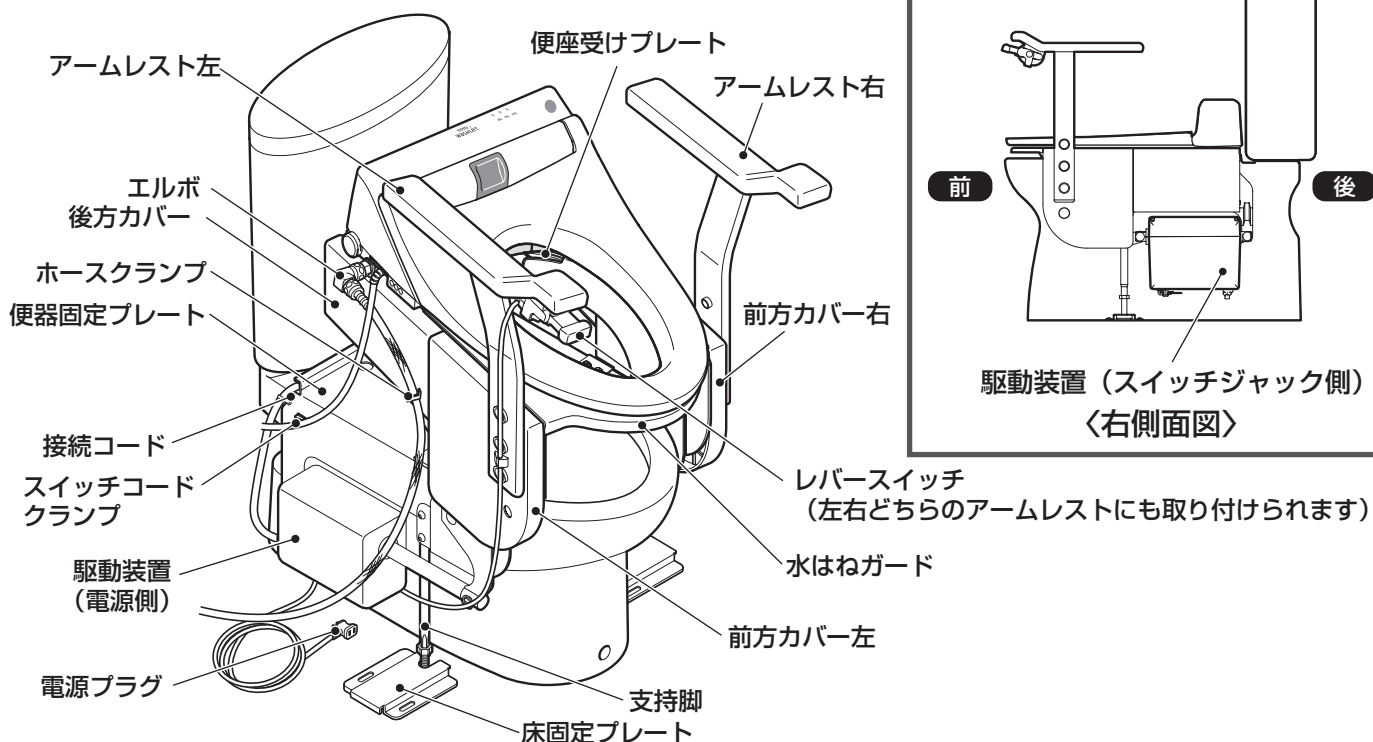

スイッチの種類と使いかた

リモコン (EWC140型に標準装備)

壁や、本体に取り付けて使用いただけます。

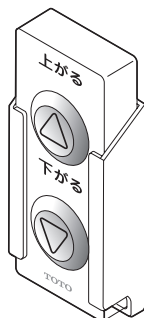

- △ (上がる) ボタンを押すと、便座が上がります。
- ▽ (下がる) ボタンを押すと、便座下がります。
- ボタンを押すのをやめると、便座が停止します。

レバースイッチ (EWC141型に標準装備)

アームレストに取り付けて使用いただけます。

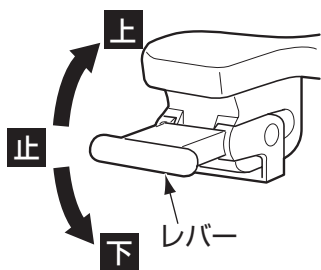

- レバーを上にはげると、便座が上がります。
- レバーを下にはげると、便座下がります。
- レバースイッチをはなすと、便座が停止します。

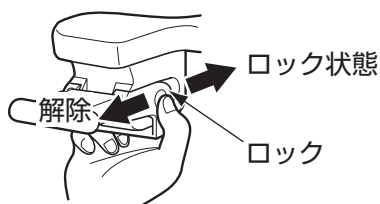

(ロックの使いかた)

- ロックレバーを押すとスイッチをロックします。
- ロックレバーを手前に引くとロックを解除します。

フットスイッチ (オプション)

介助される方の両手がふさがっている場合などに使用いただけます。

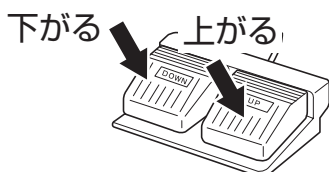

- UPのペダルを踏むと、便座が上がります。
- DOWNのペダルを踏むと、便座下がります。
- ペダルから足をはなすと、便座が停止します。

警告

トイレリフトを一人で使用する場合、フットスイッチは使用しない



禁止

・転倒しけがをする原因になります。

標準的な使いかた

1. スイッチを操作しトイレリフトを座りやすい位置まで上げる。

●スイッチから手をはなす、もしくは便座が一番上まで上がると自動的に停止します。

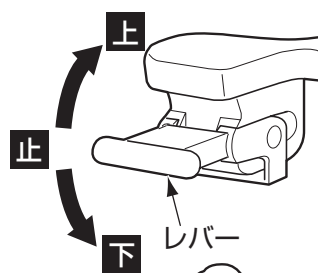

2. 便座に座る。



3. スイッチを操作しトイレリフトを最下端まで下降させる。

●スイッチから手をはなす、もしくは便座が一番下まで下がると自動的に停止します。

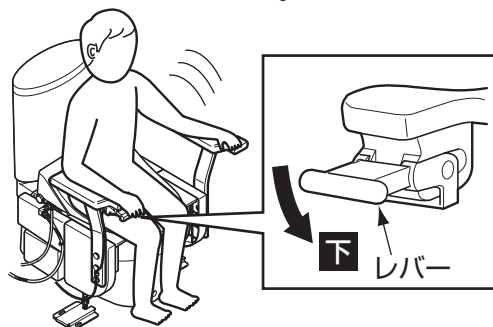

4. 用を足す。

5. スイッチを操作し立ち上がりやすい位置まで便座を上げる。

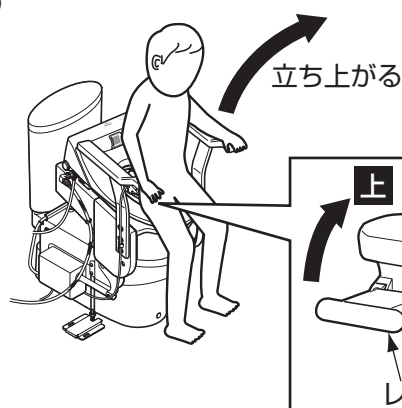

6. 便座から立ち上がる。

7. スイッチを操作し便座を一番下まで下げる。

※次に使用される方の使いかたにあわせて、ご判断ください。

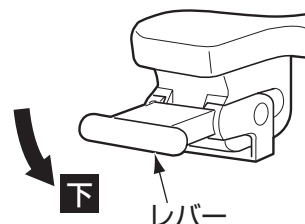

警告



禁止

立ち座りの際、レバーに体重をかけない
・レバーが破損して転倒し、けがをする原因になります。

お手入れの仕方

お手入れ時のご注意

警告

電源プラグやコンセント部分をぬれた手で触らない
・感電の原因になります。



禁止



商品や電源プラグ部に水や洗剤をかけない
・火災や感電の原因になります。



水かけ禁止



お手入れの際や、長時間使用しないときは、必ず電源プラグをコンセントから抜く

・感電や、誤操作により手を挟む原因になります。



必ず実行

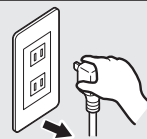

注意

酸性・アルカリ性洗剤、研磨剤の入った洗剤、ベンジン、シンナーおよびクレンザー、たわしなどの使用は、本体を傷めますので絶対にやめる

- ・割れや傷が発生してけがをする原因になります。
- ・塗装劣化を促進し、さびの発生につながります。



禁止



お掃除道具などをホースの上や近くに置いたりしない

- ・トイレリフト昇降時にホースの動きが抑制され、ホースが破損し水漏れの原因になります。(昇降時、ホースも可動します)



禁止

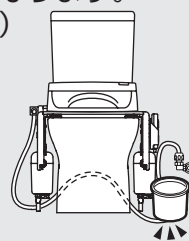

お掃除のとき、ホースが折れ曲がらないように注意する

- ・ホースが破損し、水漏れの原因になります。



禁止



ウォシュレットの給水ホースが駆動部の下に入らないようホースを取り回す

- ・昇降時に給水ホースが引っ張られ水漏れの原因になります。



禁止

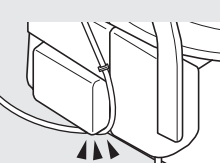

通常のお手入れの仕方

- お手入れは、柔らかい布でからぶきするか、固く絞った布で水ぶきしてください。ぬれたぞうきんの使用は、部材の割れや傷みの原因となりますので避けてください。また、水などをこぼしてぬれた場合は、速やかにふき取ってください。

汚れがひどいときのお手入れの仕方

- 中性洗剤をしみこませた柔らかい布でふき、その後、水ぶきしてから乾いた布で、水分をきれいにふき取ってください。

※便座のお手入れの仕方については、お使いの便座の「ご愛用のしおり」または「取扱説明書」をご覧ください。



「駆動装置のロッド部のお手入れについて」

駆動装置のロッドにはグリスを塗布しています。お手入れする場合は柔らかい布で空ぶきしてください。一時的にこすれるような異音がある場合がありますが異常ではありません。5回程度昇降させると異音は解消されます。

注意：洗剤などを含ませた布でふき取ると汚れと一緒にグリスがふき取られて異音の原因になります。

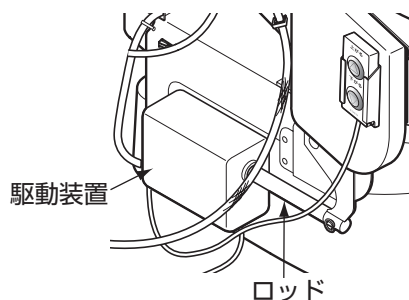

念入りなお手入れ

<1. 水はねガードを外してお手入れ>

水はねガードを外してお掃除できます。

- 1-1. 水はねガードを取り外す。
- 1-2. 水はねガードの掃除をする。
- 1-3. 水はねガードを取り付ける。

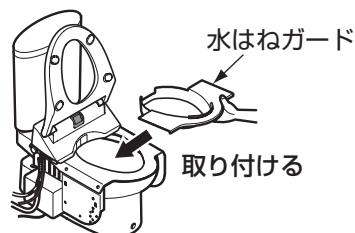
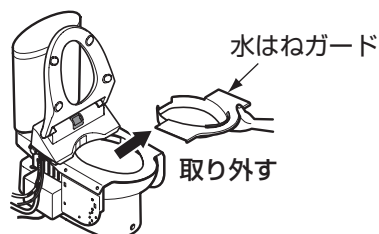

<2. 便座を外してお手入れ>

ワンタッチで着脱可能な便座をご使用の場合、便座本体を取り外してトイレリフトの便座受け上面や便座底面までお掃除できます。

- 2-1. 便座本体取り外し前まで便座の「取扱説明書」に従って作業を行う。
- 2-2. ホースクランプからホースを取り外す。
(ウォシュレットの場合)
ウォシュレット本体を取り外す直前にウォシュレットのホースをホースクランプから外す。
※ホースクランプを無理に引き抜いたりしないでください。
- 2-3. 便座本体を便座の「取扱説明書」に従って取り外し、掃除を行う。
- 2-4. 取り外したときと逆の手順で便座を取り付ける。
- 2-5. ウォシュレットのホースをホースクランプに取り付ける。
(ウォシュレットの場合)

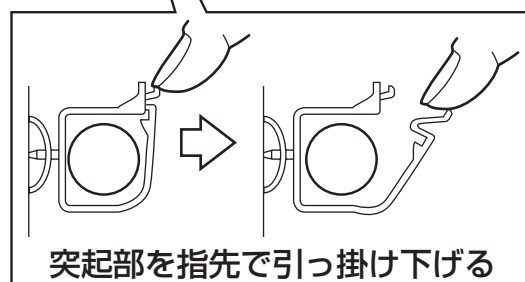
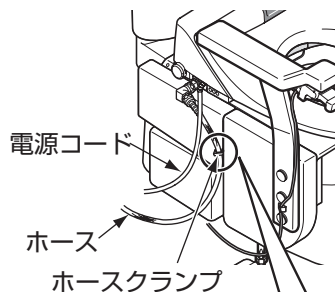

<3. カバーを外してのお手入れ>

トイレリフトの後方カバー、前方カバーを外してお掃除できます。

- 3-1. 便座がウォシュレットの場合は、ウォシュレットのホースをホースクランプから外す。
 (「2.便座を外してのお手入れの2-2」を参照)
 ※便座を外さなくてもカバーのみを外すことができます。

- 3-2. 後方カバー中央の下側を持ち、矢印の方向(トイレリフト外側方向)に引っ張り、外す。
 (カバーは本体にフック4カ所留めです)

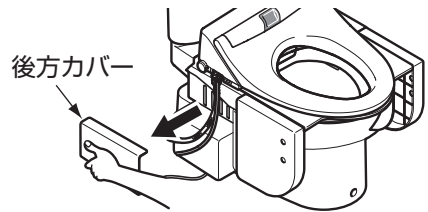

- 3-3. 前方カバー下側を持ち、矢印の方向(トイレリフト外側)に引っ張り、外す。
 (カバーは本体にフック4カ所留めです)
 ※アームレストを取り付けている場合は、施工業者の方にアームレストを取り外してもらってから、カバーを外してください。
 ※リモコンホルダーを取り外すときは、プラスドライバーを使用してください。

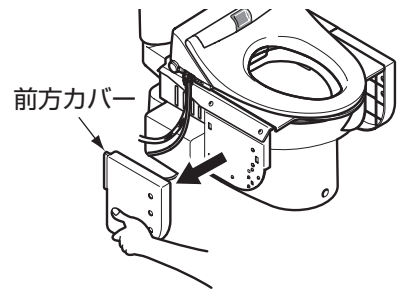

- 3-4. 水はねガードを外す。

- 3-5. トイレリフトの掃除をする。
 お手入れの仕方は9ページの「お手入れの仕方」と同じ要領で行ってください。

- 3-6. カバーの掃除をする。

- 3-7. 前方カバー、後方カバー、水はねガードの順で本体に取り付ける。
 前方カバー、後方カバーはそれぞれフック4カ所を本体側穴の4カ所にはめ込み、取り付けてください。
 ※後方カバーを先に取り付けると、前方カバーが取り付けできません。

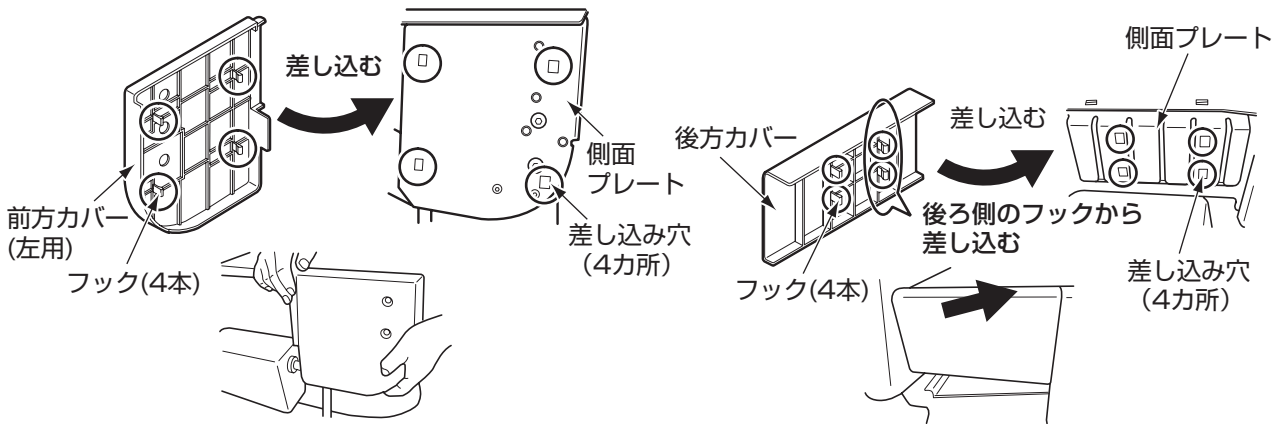

<前方カバーの取付要領>

<後方カバーの取付要領>

- 3-8. ウォシュレットのホースをホースクランプに取り付ける。(ウォシュレットの場合)

故障かな?と思ったら

- 「故障かな?」と思ったらまずこの章をご覧ください。
処置が必要な場合は、お求めの取付店/販売店、またはTOTOメンテナンス(株)へ修理を依頼してください。詳しくはアフターサービス(P.14)をご確認ください。

連絡先 TOTOメンテナンス(株)
TEL ☎ 0120-1010-05
FAX ☎ 0120-1010-02

受付: 年中無休
受付時間: 8:00~19:00
訪問修理: 年中無休(一部地域を除く)
営業時間: 9:00~18:00

修理を依頼されるときは、電源プラグは必ず抜いておいてください。

⚠ 注意

水漏れが発生したときは、
止水栓を閉めて
給水を止める

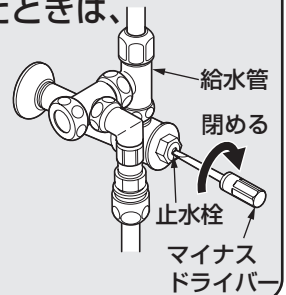

必ず実行

■修理を依頼される前に次のことを確認してください。

全機能

現象	確認(原因)	処置
全く動かない。	停電したり屋内のブレーカーが切れていませんか?	停電が復帰するまでお待ちください。 また、ブレーカーを「入」にしてください。
	スイッチのプラグが外れかかっているか、外れていませんか?	スイッチのプラグを駆動装置(スイッチジャック側)に根元までしっかり差し込んでください。 駆動装置(スイッチジャック側) 根元まで確実に差し込むプラグの向きに注意する。 ガイド(突起状)の後ろにスイッチジャックがあります。 ※スイッチジャック(2カ所)のどちらに差し込んでOK。
	[レバースイッチの場合]レバースイッチのロックがかかったままになっていませんか?	ロックを解除してください。☞7ページ
	電源プラグがコンセントから抜けていませんか?	電源プラグをコンセントに差し込んでください。
駆動装置より「キュ」という異音がある。	グリス切れの可能性あります。	5回程度トイレリフトを昇降させてください。
小水が便器の外に漏れる	便座と水はねガードの間から小水が漏れていませんか?	水漏れ防止パッキンを水はねガードにはってください。 ☞16ページ

(底面) スイッチジャック

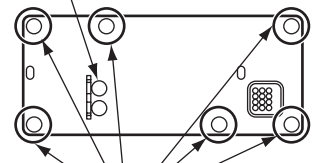

皿頭シール(6カ所)

皿頭シールを破らないように注意する。

緊急時に便座を下げたい場合の処置

⚠ 注意

緊急時以外は駆動装置の取り外しは行わない

・手や指を挟みけがをする原因になります。



禁止

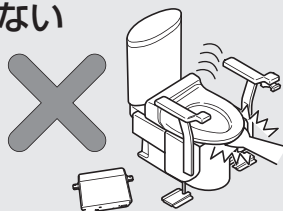

長時間、用を足せない位置でトイレリフトが動作しなくなった場合、次の手順で駆動装置（電源側、スイッチジャック側）両方の前方側ピンを取り外し、トイレリフトを一番下まで下げることができます。

1. 駆動装置下部の床面にタオルなどを敷き、駆動装置とトイレリフト本体をつなぐ前方のクリップリングを外す。
(電源側、スイッチジャック側)

ポイント

ラジオペンチなどの工具を使用すると、外しやすいです。

2. 便座受けプレートの手前側を手で支えながら、ピンを抜く。
(電源側、スイッチジャック側)

注意

ピンを外すと便座が急に下がりますので、手や指を挟まないように注意してください。

3. 便座をゆっくり一番下まで下げる。

注意

一番下まで下げたときに、便器と便座受けプレートの間で手や指を挟まないよう注意してください。

4. TOTOメンテナンス(株)に修理を依頼する。

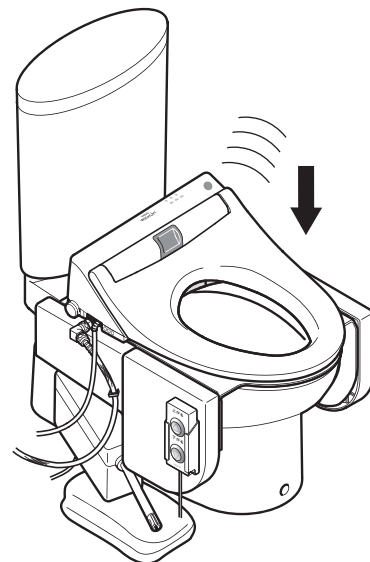
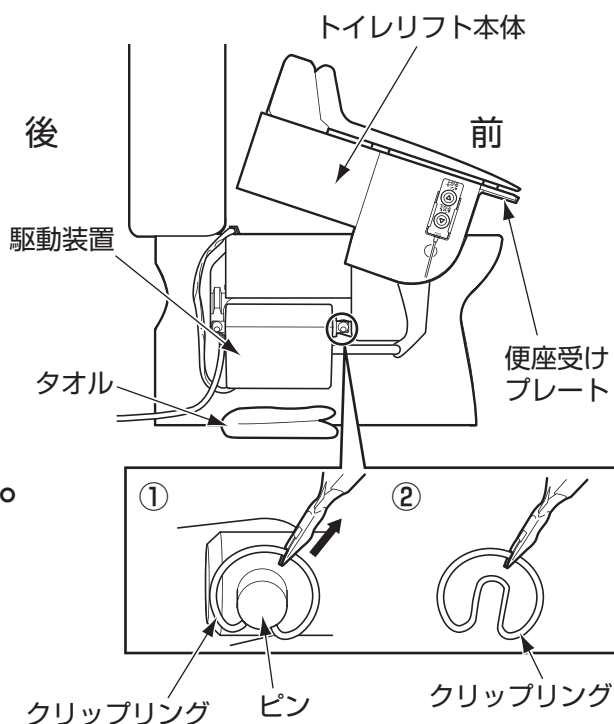

アフターサービス

使用年数

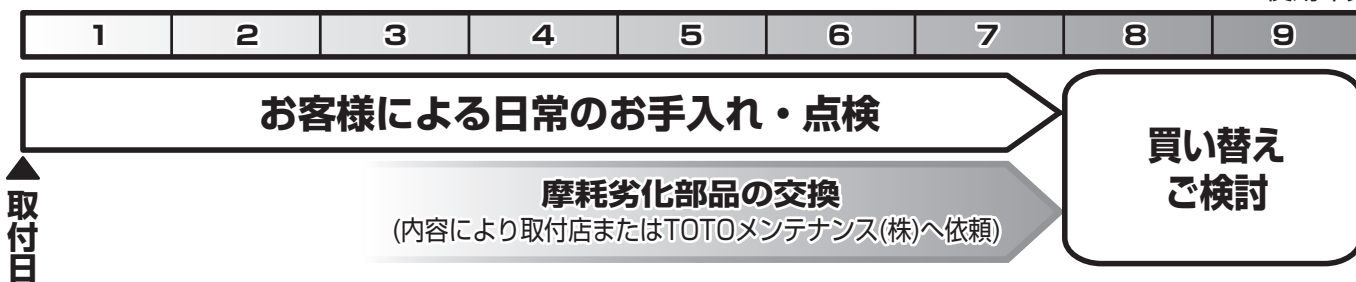

保証書（この説明書のP.18が保証書になっています）

- この商品は保証書の内容に従って保証されています。取付日／ご購入日、取付店名／販売店名、扱者印が記入してあることを確認してください。また、保証書の内容をよくお読みのうえ、大切に保管してください。
- 保証期間は保証書をご確認ください。

保証について

●保証期間中は

保証書の規定に従って、修理をさせていただきます。保証期間内でも有料になることがありますので保証書の内容をよくご確認ください。例えば、「取扱説明書、施工説明書、貼付ラベルなどの注意書きに従っていない場合の不具合など」は有料になります。

●保証期間を過ぎているときは

修理すれば使用できる商品については、ご希望により有料で修理させていただきます。
→「修理を依頼されるときは」「修理料金について」をご確認ください。

部品の交換について

無料修理により取り外された部品・商品はTOTO株式会社の所有となります。

補修用性能部品の供給期間

この商品の補修用性能部品（機能維持に不可欠な部品で、使用期間中に取り替えの必要が発生する可能性の大きいもの）の供給期間は製造中止後7年です。

摩耗・劣化する部品の交換

- パッキンが摩耗、劣化すると水漏れの原因となります。この場合、該当部品の交換が必要です。
- 交換が必要な部品は16・17ページを参照してください。
本書に記載されていない摩耗・劣化部品の交換は、TOTOメンテナンス(株)へ依頼してください。

修理を依頼されるときは

【修理依頼先】

お求めの取付店／販売店またはTOTOメンテナンス(株)

【ご連絡いただきたい内容】

- ①住所、氏名、電話番号 ②商品名 ③品番
④取付日／ご購入日⑤故障内容、異常の状況
⑥訪問希望日

【ご不明な点や修理に関するお問い合わせ先】

「TOTOお客様相談室」または「TOTOメンテナンス(株)」

品番は○部分にはっているラベルでご確認ください。

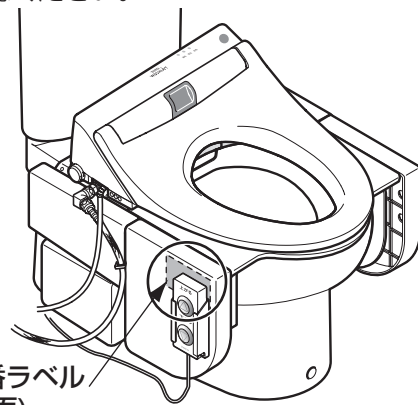

品番ラベル
(裏面)

修理料金について <TOTOメンテナンス(株)にご依頼の場合>

修理により商品の機能が維持できる場合には、ご希望により有料にて修理をさせていただきます。

標準修理料金は **技術料** + **部品代** + **訪問料** で構成されています。

ただし、補修用性能部品の保有期間が経過している商品は、修理できない場合がございます。

仕様

項目		EWC140型(アームレストなし)	EWC141型(アームレスト付き)
本体寸法	斜め昇降時	幅526×奥行554~609×高さ336~547mm	幅647×奥行575~689×高さ600~718mm
	垂直昇降時	幅526×奥行554~566×高さ336~453mm	幅647×奥行575~586×高さ600~717mm
本体		鋼板塗装仕上げ	
電源		AC100V 50/60Hz 消費電力 110W	
駆動方式		DCモーター仕様のリードスクリュウ方式	
昇降範囲	斜め昇降時	便座角度0° ~15°	
	垂直昇降時	垂直方向117mm	
ご使用体重		100kgまで	
操作スイッチ		リモコンスイッチ (ワイヤー式)	レバー式トグルスイッチ (アームレスト左右入れ替え可能)
質量		19kg	22kg
対応便器高さ		350mm~417mm	

水漏れ防止パッキンのはりかた

水漏れ防止パッキンについて

※お客様の使用状況により、水はねガードと便座の間から水漏れがある場合は、同梱の水漏れ防止パッキンを水はねガードに取り付けてください。

※水漏れ防止パッキンは摩耗劣化部品です。はがれが発生した場合は、交換してください。

- 1.パッキンをはる箇所の汚れを取り除いてください。
- 2.パッキンを水はねガードの上に仮置きし位置合わせしてください。
便座のクッションと干渉する場合はパッキンをカットしてください。
※パッキンが便座クッションと干渉するとパッキンがはがれやすくなります。
- 3.パッキンの裏紙を剥がして、水はねガードの目印線の内側に沿ってパッキンをはってください。
このときパッキンが目印線に乗り上げないように注意してください。

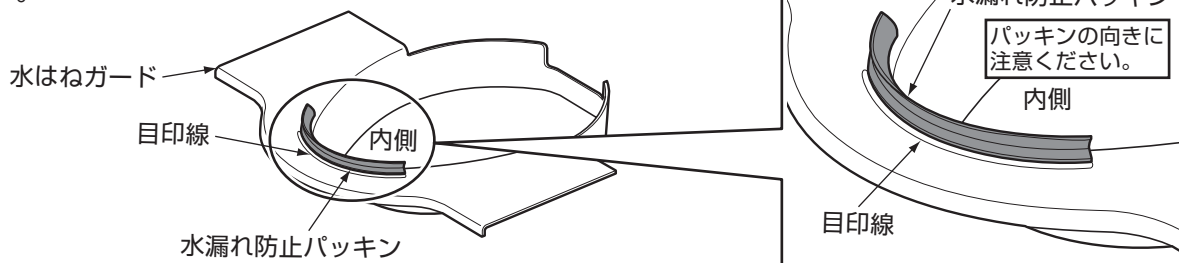

- 4.パッキンの上から強く押さえてください。

交換部品・別売品

<摩耗劣化部品> ※仕様・品番・希望小売価格は予告なしに変更する場合がありますのでご了承ください。

部 品 名	水漏れ防止パッキン
形 状	
品 番	EW60022
希 望 小 売 価 格	270円 (税込 284円)

<交換部品> ※仕様・品番・希望小売価格は予告なしに変更する場合がありますのでご了承ください。

部 品 名	水はねガード	後方カバー (左右兼用)	前方カバー (右用)	前方カバー (左用)
形 状				
品 番	EW41252	EW41251	EW41249	EW41250
希 望 小 売 価 格	1,200円 (税込 1,260円)	540円 (税込 567円)	570円 (税込 599円)	570円 (税込 599円)

<別売品> ※仕様・品番・希望小売価格は予告なしに変更する場合がありますのでご了承ください。

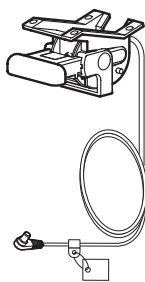
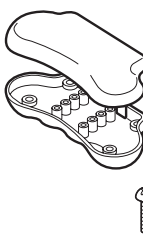
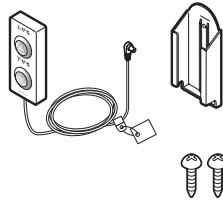
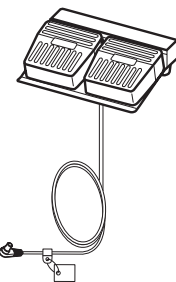
部 品 名	レバースイッチ	大形スイッチカバー	リモコンスイッチ	フットスイッチ
形 状				
品 番	EW72005R	EWCP121	EW72007	EWCP130A
希 望 小 売 価 格	10,000円 (税込 10,500円)	5,000円 (税込 5,250円)	10,000円 (税込 10,500円)	17,000円 (税込 17,850円)

交換部品のお求めは

部品のお求めは、TOTOメンテナンス TOTOパーツセンター にお問い合わせください。

TOTOメンテナンス(株) TOTOパーツセンターへ

TEL ☎0120-8282-55
(パーツ パーツ ゴーゴー)

受付時間：平日 9:00～18:00
土・日・祝日 10:00～18:00
(夏期休暇・年末年始を除く)

FAX ☎0120-8272-99

※携帯電話・PHSからのご利用は …………… 093-952-8682
(有料)へ

※インターネットでのご注文は …………… <http://www.toto.co.jp/>

TOTOメンテナンス(株) TOTOパーツセンターでご購入する場合

■お届けについて

ご注文から2週間以内に宅配便でお届けします。

※ご注文が集中し、商品の品切れによりお届け日が遅れる場合があります。あらかじめご了承ください。またお届けが大幅に遅れる場合は、お届け予定日をご連絡いたします。

■お支払いについて

お届けした宅配業者に、商品代、送料、消費税相当額をお支払いください。

※送料の支払い (2012.2現在)

1回のご注文額	送 料
10,000円(税別)以上の場合	無 料
10,000円(税別)未満の場合	500円 (税込525円)

■返品・交換について

交換部品の不良などによる返品、交換については、商品到着後8日以内にTOTOパーツセンターまでご返送ください。

送料はTOTOパーツセンターが負担し商品を送付させていただきます。

お客様のご都合による返品、交換については、商品到着後8日以内にTOTOパーツセンターまでご返送ください。なお送料はお客様負担となりますのでご了承ください。お客様の元で、汚れたり破損した商品や、一度ご使用になられた商品の返品、交換はいたしかねますので、あらかじめご了承ください。

TOTO®

保証書

本書は、本書記載内容で無料修理を行うことをお約束するものです。取付日／ご購入日から下記期間中、故障が発生した場合は本書をご提示のうえ、取付店／販売店、またはTOTOメンテナンス(株) (TEL ☎ 0120-1010-05 FAX ☎ 0120-1010-02) に修理をご依頼ください。

お客様	おなまえ	様
	おところ 〒	
取付店 販売店	〒	印
	電話	—
取付日／ご購入日	年	月 日

商品名	トイレリフト
品番	EWC140型 EWC141型
保証期間	取付日／ご購入日から1カ年
保証用途	一般住宅用

★お客様へ

・この保証書をお受け取りになるときに、取付日／ご購入日、取付店名／販売店名、扱者印が記入してあることを確認してください。保証書は再発行いたしませんので紛失されないよう大切に保管してください。なお、本書は日本国内においてのみ有効です。

・保証期間中でも、次の場合は有料修理になります。

- (1) 上記用途以外で使用した場合の不具合。
- (2) 適切な使用、維持管理を行わなかったことに起因する不具合。
- (3) 弊社が定める施工説明書などに基づかない施工、専門業者以外による分解などに起因する不具合。
- (4) 建築躯体の変形などに起因する商品の不具合。
- (5) 塗装の色あせなどの経年変化または使用に伴う摩耗などにより生じる外観上の不具合。
- (6) 金属の腐食しやすい環境（海岸付近、温泉地など）に起因する不具合。
- (7) ねずみなどの動物や昆虫が噛んだり、動物や昆虫の死骸が本商品内に残留することなどに起因する不具合。
- (8) 火災、落雷、地震、噴火、洪水、津波など天変地異または破壊行為による不具合。
- (9) 電気製品における異常電圧、指定外の使用電源（電圧・周波数）および送電線・周辺器具など外部から発生する電磁波に起因する不具合。
- (10) 部品（乾電池など）の消耗による不具合。
- (11) 日常のお手入れ箇所（フィルターなど）や水抜栓などのOリングやパッキンの摩耗・劣化による不具合。
- (12) 本書の提示がない場合。
- (13) 本書にお客様名、取付日／ご購入日、取付店名／販売店名、扱者印の記入のない場合。

・部品の交換について

無料修理により取り外された部品・商品は、TOTO株式会社の所有となります。

※この保証書は、本書に明示した期間、条件のもとにおいて無料修理をお約束するものです。

したがって、この保証書によってお客様の法律上の権利を制限するものではありません。

保証期間経過後の修理などについてご不明の場合は、「取扱説明書」に記載のお客様相談室またはTOTOメンテナンス(株)にお問い合わせください。

TOTO株式会社

〒802-8601 福岡県北九州市小倉北区中島2-1-1

お客様相談室 TEL ☎ 0120-03-1010 FAX ☎ 0120-09-1010

修理を依頼する前に「故障かな?と思ったら」(P.12)をご確認ください

修理・取り扱いのご相談は まずお求めの取付店・販売店へ

取付店・販売店 〒

電話 —

転居や贈答品などでお求めの取付店・販売店へご相談できない場合は、商品名・品番をご確認のうえ、下記TOTO窓口までお問い合わせください。

お客様専用窓口



商品のお問い合わせは

TOTO(株) お客様相談室へ

TEL ☎ 0120-03-1010

FAX ☎ 0120-09-1010

受付時間：9:00～17:00（夏期休暇・年末年始を除く）

※携帯電話・PHSからのご利用は…093-951-2526（有料）へ



修理のご用命は

安心・信頼の

TOTOメンテナンス(株) 修理受付センターへ

ホームページ <http://www.tom-net.jp/>

TEL ☎ 0120-1010-05

FAX ☎ 0120-1010-02

受付：年中無休

受付時間：8:00～19:00

訪問修理：年中無休（一部地域を除く）

営業時間：9:00～18:00

※携帯電話（PHSは除く）からのご利用は…0570-05-1010（有料）へ



交換部品・別売品の
ご購入は

TOTOメンテナンス(株) TOTOパーツセンターへ

TEL ☎ 0120-8282-55

FAX ☎ 0120-8272-99

受付時間：平日 9:00～18:00 土・日・祝日 10:00～18:00
（夏期休暇・年末年始を除く）

※携帯電話・PHSからのご利用は…093-952-8682（有料）へ

お客様からお預かりした個人情報は、関連法令および社内諸規定に基づき慎重かつ適切に取り扱います。
詳細はTOTOホームページをご覧ください。



この印刷用版下データは、重度障がい者多数雇用企業
サンアクト TOTO(株) で作成しました。
「TOTOグループ」は障がい者雇用の推進に努力して
おります。

TOTO株式会社

TOTOホームページ <http://www.toto.co.jp/>