

浴室換気暖房乾燥機

- TYK200 (1室換気タイプ)
- TYK201 (1室換気・中間ダクトファン運動タイプ)
- TYK210 (2室換気タイプ)
- TYK200F(24時間換気・1室換気タイプ)
- TYK201F(24時間換気・1室換気・中間ダクトファン運動タイプ)
- TYK210F(24時間換気・2室換気タイプ)



TOTO

取扱説明書 保証書付

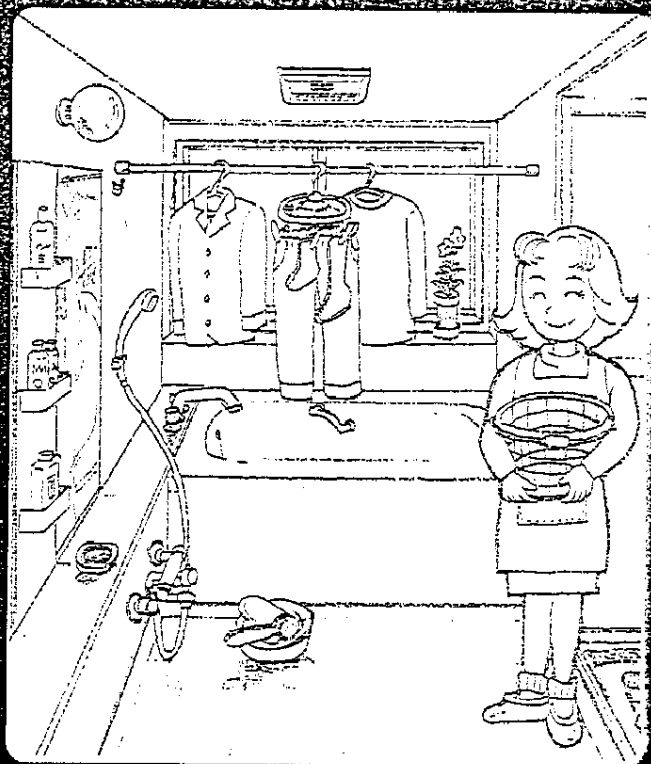

もくじ

ご使用の前に	
特に注意していただきたいこと	1
各部のなまえ	6
使用方法	
機能と特長	7
使用方法	9
洗濯物を早く乾燥させるポイント	21
電気代のめやす	22
乾燥のめやす	23
点検・お手入れ(他)	
お手入れのしかた	25
仕様	28
アフターサービスについて	29
保証書	32

ご使用の前に

使用方法

点検・お手入れ(他)

- このたびはTOTO浴室換気暖房乾燥機をお求めいただきまして、まことにありがとうございました。
- この取扱説明書をよくお読みのうえ、正しくお使いください。
- この取扱説明書は、大切に保存してください。

特に注意していただきたいこと

〈安全に正しくお使いいただくために〉

この取扱説明書では、製品を正しくお使いいただき、あなたや他の人々への危害や財産への損害を未然に防止するためにいろいろな表示をしています。その表示と意味はつぎのようになっています。内容をよく理解してから本文をお読みください。



この表示を無視して、誤った取扱いをすると、人が死亡または重傷を負う可能性が想定される内容を示しています。



この表示を無視して、誤った取扱いをすると、人が傷害を負う可能性が想定される内容、及び物的損害のみの発生が想定される内容を示しています。

絵表示については、次のような意味があります。

絵表示	意味	絵表示	意味
	分解禁止		必ず行う
	触れるな		火災注意
	一般的な禁止		回転物注意



- 運転中、グリルを取外して、ヒータに触れたり、物を差込まないでください。感電や火傷のおそれがあります。

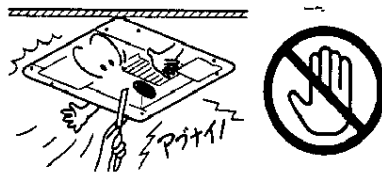

警告

- グリルの吸込口、吹出口をタオルなどでふさがないでください。また、グリルに洗濯物を引掛けないでください。火災のおそれがあります。
- 洗濯物を吹出口、吸込口から10cm以内に近づけることは、火災予防条例などにより、禁止されています。

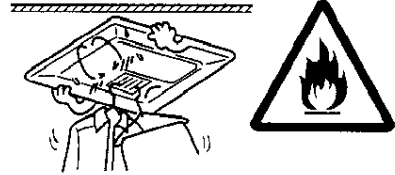

- ご自身で分解、修理、改造をしないでください。火災のおそれがあります。



- 本体にお湯や水をかけないでください。火災や感電、故障の原因になります。

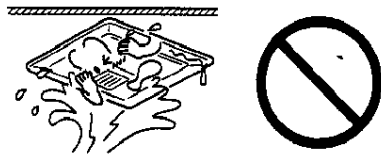

- 乾燥・暖房時には、浴室にあるスプレー缶を、浴室の外へ出してください。熱でスプレー缶の圧力が上がり、爆発するおそれがあります。



- 内釜式ふろを設置した浴室では使用しないでください。排気ガスが浴室内に逆流し、一酸化炭素中毒を起こすことがあります。

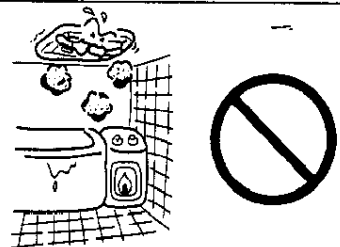

特に注意していただきたいこと

⚠ 注意

- 製品が浴室の天井に確実に取付けられているか確認してください。落下による危険性があります。また、振動や異常音の原因になります。



- 運転中、ファンに触れたり、物を差込まないでください。回転による傷害のおそれがあります。

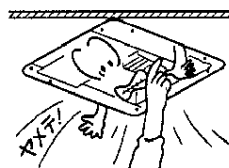

- 運転中や使用直後は、吹出口が高温になっているので触らないでください。火傷のおそれがあります。

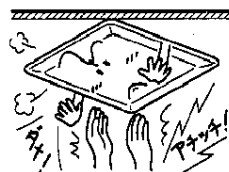

- お手入れの際は電源を切ってください。回転による傷害のおそれがあります。
- グリルの取付けは確実に行ってください。落下による傷害のおそれがあります。

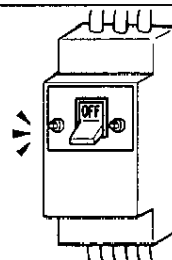

お願い

清掃について

- 1か月に1度を目安として、機器の清掃を行ってください。フィルターにほこりが付着しますと、風量低下や異音発生の原因になります。
- お手入れには、中性洗剤をご使用ください。シンナー・アルコール・ベンジン・アルカリ性洗剤・カビ取り剤などは、使用しないでください。変色や変質することがあります。
- 殺虫剤・整髪剤などのスプレーをかけたり、清掃の時にカビ防止剤・カビ取り剤などを直接使用しないでください。故障の原因になります。
- 化学ぞうきんでこすったり、長時間接触させたままにしておきますと、変質することがあります。



リモコンについて

- リモコンは分解しないでください。誤動作や故障の原因になります。
- リモコンに水をかけないでください。誤動作や故障の原因になります。

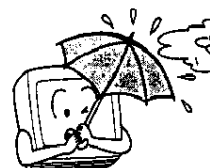

換気・乾燥について

- 入浴後、浴室内の結露を防止するため、浴槽の湯を抜くか、風呂ふたをした状態で強または標準モードで換気運転(3時間以上)されることをおすすめします。(強 換気3時間の電気代は約1.4円です。) 寒冷期は、換気の除湿効果が落ちますので、長時間の換気運転をおすすめします。
- 床面や出窓などに溜まった水滴は乾くのに時間がかかるため完全に乾かない場合があります。
- 寒冷期に入浴中、換気運転を行いますと、結露により浴室換気暖房乾燥機本体から水滴が落ちることがあります。

※テレビやラジオなどを近づけると雑音が入ることがあります。離してご使用ください。

暖房について

- 運転開始後約15分からの入浴をおすすめします。
- 運転開始直後から15分間【事前暖房】は浴室を素早くあたためるため、温風が強く吹き出していますので、運転音が大きく、また、風により肌寒く感じる場合があります。

特に注意していただきたいこと

お願い

■ご使用する前に

この製品は浴室の天井に取付けて使用するものです。
正しく取付けられているか確認してください。

- 高温になる場所を取付けられていませんか。
高温で使用されますと、
故障やモータの寿命を劣化させる原因になります。

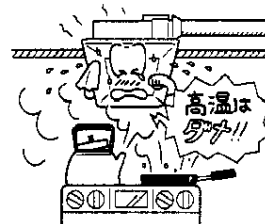

- 点検口が設けられていますか。
保守点検のため、点検口を必ず設けてください。……………
浴室に点検口を設けることができないときは、
浴室の天井裏を確認できる脱衣所などの天井に
点検口を設けてください。

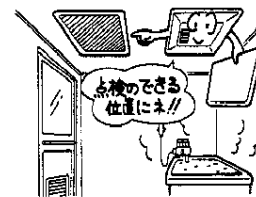

- 空気取入口が設けられていますか。
空気取入口がないと、換気・乾燥のとき、性能が
悪くなるおそれがあります。
どうしても空気取入口が設置できない場合は、換気・
乾燥のとき、浴室のドアを少し開いてご使用ください。

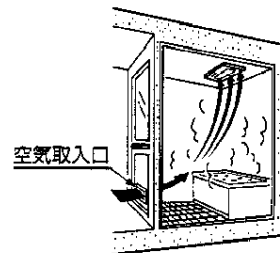

- リモコンが浴室の中に取り付けられていませんか。……………
故障の原因になります。

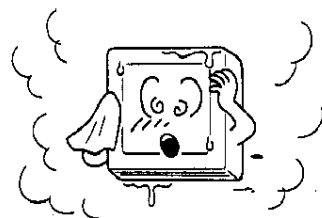

取付場所・取付けに関して不具合があった場合はお買上げの販売店または
お取付けの工事店へご相談ください。

各部のなまえ

各部のなまえ

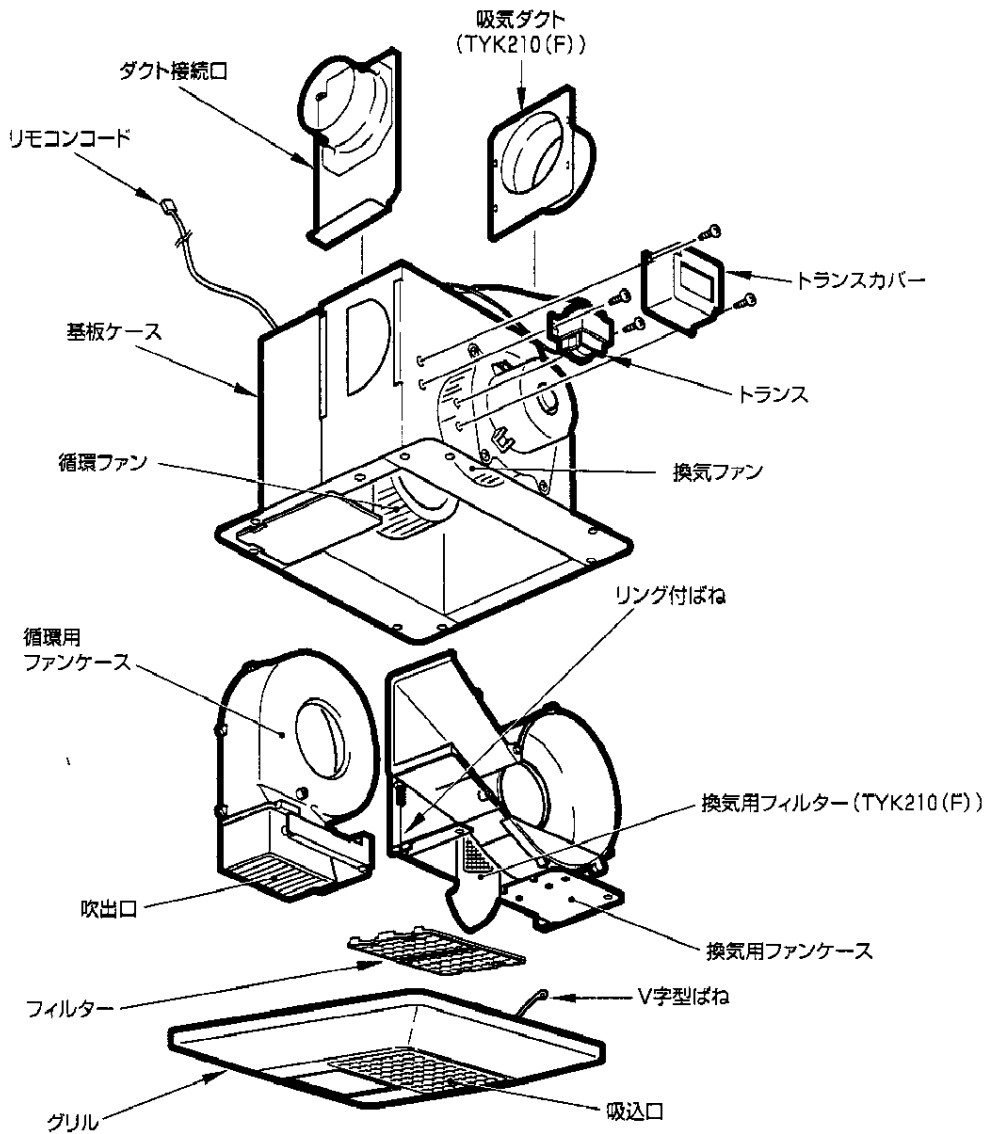

リモコン

(TYK200・TYK201・TYK210)

(TYK200F・TYK201F・TYK210F)

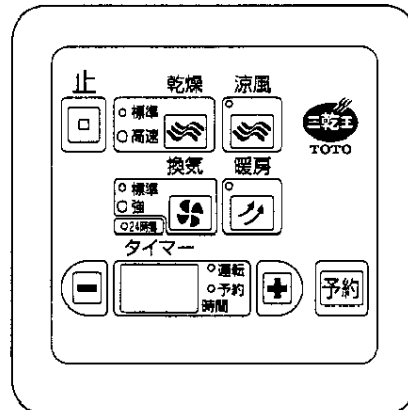
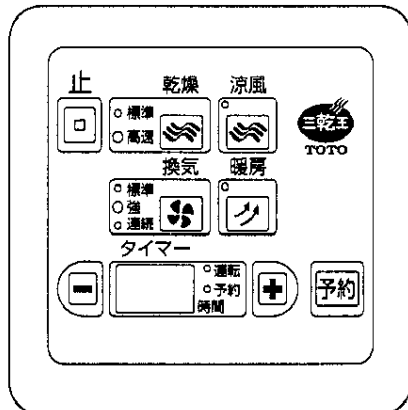

リモコン表面には、輸送時の傷防止用シートを張っています。はがしてお使いください。

機能と特長

この浴室換気暖房乾燥機には、下記の運転モードがあり衣類の乾燥・浴室の換気・浴室の暖房を行えます。リモコンで操作してください。

乾燥



- 高速風により、衣類を乾燥する乾燥モードです。
本体内部に組込まれているセラミックヒータからの温風により、浴室内を衣類乾燥室として利用することができます。
また、ズボン・ワンピースなどの丈の長い衣類はこちらのモードをおすすめします。
- 設定した時間の後半は、衣類をあたたく・はやく乾かすために換気風量を小さくしています。

乾燥



- 乾燥の標準モードです。
高速モードより静さを重視したモードです。
深夜などはこのモードをお使いください。
- 設定した時間の後半は、衣類をあたたく・はやく乾かすために換気風量を小さくしています。

涼風



- ヒータを使用しない涼風モードです。
夏場の入浴中や入浴後など、浴室内の温度が高いときにお使いください。換気と送風とを同時に行うことにより、むし暑さをやわらげてリフレッシュします。
- また、夏場の外気温の高い時に、衣類の送風乾燥としてもお使いいただけます。
ヒータを使わないため、運転コストが安くなります。ただし、乾燥標準より乾燥時間が長くなります。また、外気温が低いときは、乾きにくくなります。
- 涼風運転中(涼風のランプ点灯中)に、もう一度、涼風ボタンを押すと、涼風のランプが点滅し、風量が小さくなります。

換気



○24時間
(24時間換気タイプの場合)

- 換気の強モードです。(浴室大きさ目安：1～1.5坪)
換気量が多いので、広い浴室やすばやく換気したいときにお使いください。
入浴後運転を行うことにより、浴室の結露を防止します。
- 入浴後は、3時間以上の換気をおすすめします。**

寒冷期は換気の除湿効果が落ちますので、長時間の換気運転をおすすめします。

換気



○24時間
(24時間換気タイプの場合)

- 換気の標準モードです。(浴室大きさ目安：0.75～1坪)
一般的な換気モードです。
入浴後運転を行うことにより、浴室の結露を防止します。
- 入浴後は、3時間以上の換気をおすすめします。**

寒冷期は換気の除湿効果が落ちますので、長時間の換気運転をおすすめします。

換気

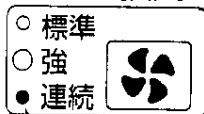

●24時間

(24時間換気タイプの場合)

- 連続して小さい風量で換気するモードです。
換気風量が小さいため、高気密住宅などで冷暖房のロスを最小限に抑えます。
また、風の流を感じない心地よい換気をします。

運転時間は表示されません。

暖房



- 浴室の事前暖房モードです。(ON~15分 事前暖房モード ランプ点滅)

運転開始後約15分からの入浴をおすすめします。

運転開始直後から15分間【事前暖房】は浴室を素早くあたためるため、温風が強
く吹き出していますので、運転音が大きく、また、風により肌寒く感じるこ
とがあります。このとき、ランプは点滅しています。

暖房



- 浴中暖房モードです。(15分後 浴中暖房モード ランプ点灯)
運転開始約15分からは自動的に温風吹き出し風量が小さくなるので、運転音も
小さく、また、肌寒さもなく【浴中暖房】ができます。
このとき、ランプは点灯しています。
また、寒冷期の運転では、浴室の温度を上げるので、湯気を抑える効果があり
ます。

〈浴中暖房モードへのクイックスタートのしかた〉

- 事前暖房中(暖房ランプ点滅中)に、もう一度、暖房ボタンを押すと、
浴中暖房モード(暖房のランプ点灯中)に切替わります。
ただし、浴中暖房モードは、事前暖房モードより温風吹き出し風量が
小さくなるため、事前暖房の途中で(事前暖房なしで)モードを切替えると、
浴室が十分に暖まらない場合があります。

予約



- 運転開始までの時間と終了時間の予約ができます。
(ただし、連続換気・24時間換気運転を除きます。)
予約の設定の手順は、P17・18をごらんください。
予約は、外出・夜中の衣類乾燥、朝の浴室暖房、などに使用すると便利です。

タイマー

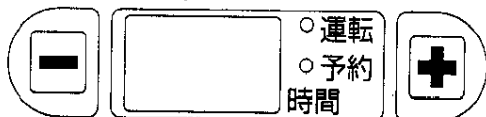

- 各モードの運転終了時間を設定できます。
(ただし、連続換気・24時間換気運転を除きます。)
運転終了時間が経過すると自動的に運転を停止します。
24時間換気タイプの場合は各モードの運転終了後、24時間換気運転となります。

※ 24時間換気タイプの使用方法についてはP16を参照ください。

※ TYK210(F)の場合、「乾燥・涼風・換気モード」運転中は、脱衣所(またはトイレ)側も同時に換気します。

使用方法

リモコン操作部の説明

24時間換気仕様の使用方法についてはP16を参照ください。

止ボタン

押すと、運転を停止します。

〔TYK210(F)の場合〕
「換気 強」のランプが点滅しているときは、止ボタンを押しても止まりません。脱衣所（またはトイレ）の換気スイッチを「切」にすると点滅が消え運転を停止します。

換気運転ボタン

押すと、ランプが点灯し、換気運転を行います。

押すたびに標準・強・連続（または24時間）とモードが変わります。

〔TYK210(F)の場合〕
脱衣所（またはトイレ）の換気スイッチが「入」のときは、強のランプが点滅します。

時間設定ボタン(=)

押すたびにタイマーが0.5時間ずつ減少します。表示0.5時間まで減少できます。0.5秒以上押し続けると、自動的に0.5時間ずつ減少します。

- 各運転モードを切替える場合、機器の保護のためモードが切替わるのに約3秒かかります。

タイマー残り時間表示

タイマーの残り時間を0.5時間単位で表示します。運転のランプ点灯時は、運転終了までの残り時間を表示します。予約のランプ点灯時は、運転開始までの残り時間を表示します。（ただし、連続換気はタイマー表示しません。）

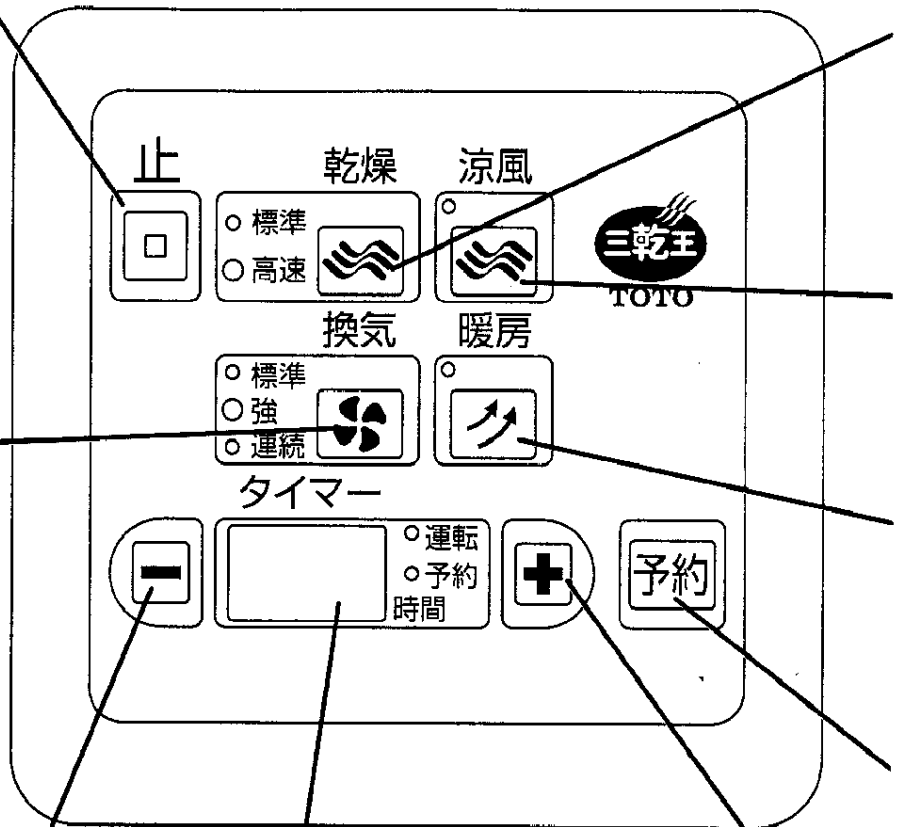

(図はTYK200/TYK210/TYK201)

モード別運転状態

◁・▷は風の流れを表します。

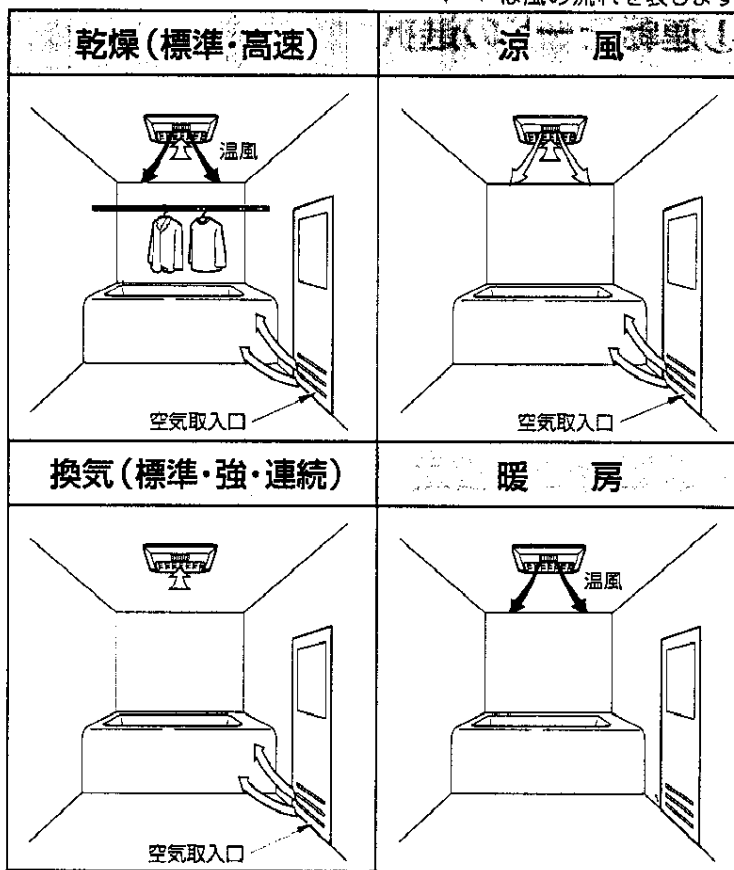

使用
方法

乾燥運転ボタン

押すと、ランプが点灯し、乾燥運転を行います。押すたびに標準・高速とモードが変わります。

涼風運転ボタン

押すと、ランプが点灯し、涼風運転を行います。

暖房運転ボタン

押すと、ランプが点灯し、暖房運転を行います。もう一度押すとランプが点灯し浴中暖房運転を行います。

予約ボタン

押すと予約ボタンが点灯して予約モードに入ります。予約運転を設定するときに使います。

時間設定ボタン(+)

押すたびにタイマーが0.5時間ずつ増加します。表示9.5時間まで増加できます。0.5秒以上押し続けると、自動的に0.5時間ずつ増加します。

- 各運転モードは、最高9.5時間までタイマー運転できます。
- タイマー時間は、0.5時間(30分)単位で設定できます。
- 一度設定したタイマー時間は各運転モードごとに、マイコンが記憶しますので、次に運転を行うときに、各運転モードのボタンを押すと、前回の設定時間が表示されます。(予約の場合も、前回の設定時間が表示されます。)

設定時間を変更される場合はさらに(−)(+)を押してください。

運転中に、(−)(+)を押して、時間を延長(または短縮)さ

せた場合も、トータルの設定時間をマイコンが記憶します。

- 停電した場合は、初期の設定時間になります。

使用方法

1 乾燥

① 運転モードの選択

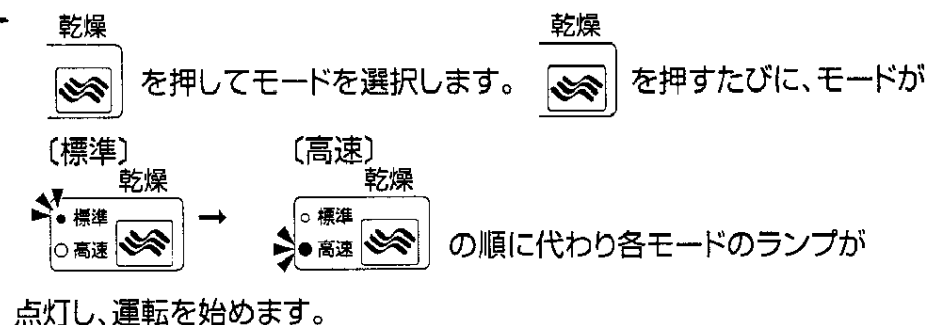

② 運転時間の設定



- 運転時間は、23・24ページの表や図をめやすにしてください。
運転時間が終了すると停止します。

③ 停止

途中で停止する場合は  を押してください。

24時間換気タイプの場合  を押すと24時間換気運転になります。

もう一度  を押すと停止します。

お知らせ



- 在来浴室の場合、気密性などにより、乾燥性能がおちる場合があります。
 - 乾燥運転終了後は、ヒータ保護のため約10秒間冷却運転を行います。
- 〈TYK210(F)の場合〉
- 乾燥運転のとき、「脱衣所(またはトイレ)のグリル」からも少量換気します。

2 涼 風

① 運転モードの選択



 を押します。ランプが点灯
 
 し運転を始めます。

② 運転時間の設定

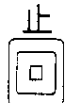

 を押し、運転時間を設定します。

運転時間が終了すると停止します。

③ 停 止

途中で停止する場合は  を押してください。

24時間換気タイプの場合  を押すと24時間換気運転になります。

もう一度  を押すと停止します。

お知らせ

- 涼風の便利な使い方は22ページをご参照ください。
- 運転音が気になる場合

涼風運転中にもう一度  を押すと、ランプが点滅して 



風量が小さくなり、運転音も小さくなります。

〈TYK210 (F) の場合〉

- 涼風運転のとき、「脱衣所 (またはトイレ) のグリル」からも少量換気します。

4 暖房

① 運転モードの選択

 を押します。ランプが点滅  し運転を始めます。

運転開始約15分からの入浴をおすすめします。



- 入浴前に0.5時間(30分)運転しますと、浴室内温度が約30℃(UB1616、外気温度5℃、床から約1.5mの高さ)に上昇します。
在来浴室の場合、気密性などにより暖房性能がおちる場合があります。
- 運転開始直後から15分間【事前暖房】は浴室を素早くあたためるため、温風が強く吹き出していますので、運転音が大きく、また、風により肌寒く感じる場合があります。

このとき、ランプは点滅  しています。

- 運転開始約15分からは自動的に温風吹き出し風量が小さくなるので、運転音も小さく、また、肌寒さもなく【浴中暖房】ができます。

このとき、ランプは点灯  しています。

《浴中暖房モードへのクイックスタートのしかた》



- 事前暖房中(暖房のランプ点滅中)  に、
もう一度、暖房ボタンを押すと、
浴中暖房モード(暖房のランプ点灯)  に切替わります。

- 運転停止後に、暖房ボタンを2度押すと、運転開始直後から
浴中暖房モード(暖房のランプ点灯)  となります。

ただし、浴中暖房モードは、事前暖房モードより温風吹き出し風量が小さくなるため、事前暖房の途中で(事前暖房なしで)モードを切替えると、浴室が十分に暖まらない場合があります。

使用方法

② 運転時間の設定

  を押し、運転時間を設定します。

-● 運転時間が終了すると停止します。

③ 停止

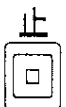
途中で停止する場合は  を押してください。

24時間換気タイプの場合、  を押すと24時間換気運転となります。

もう一度  を押すと停止します。

お知らせ

- 在来浴室の場合、気密性などにより暖房性能が落ちる場合があります。
- 暖房の運転終了後は、ヒータ保護のため約10秒間冷却運転を行います。

〈TYK210 (F) の場合〉

- 暖房運転中に脱衣所（またはトイレ）の換気スイッチを「入」にすると、本体の換気ファンがまわり、暖房と換気の同時運転をします。浴室温度は少し下がります。
- 脱衣所（またはトイレ）の換気スイッチを「切」にすると換気ファンだけ止まります。

24時間換気タイプの使い方 (TYK200F・TYK201F・TYK210F)

24時間換気とは？

常時少ない風量で換気するモードで、各運転モードが終了しても停止せず、24時間換気運転となります。

※24時間換気運転中に  を押すと停止します。

停止状態から各運転モードをスタートさせた場合でも、各運転モード終了後24時間換気運転となります。

※電源投入時は停止状態となります。

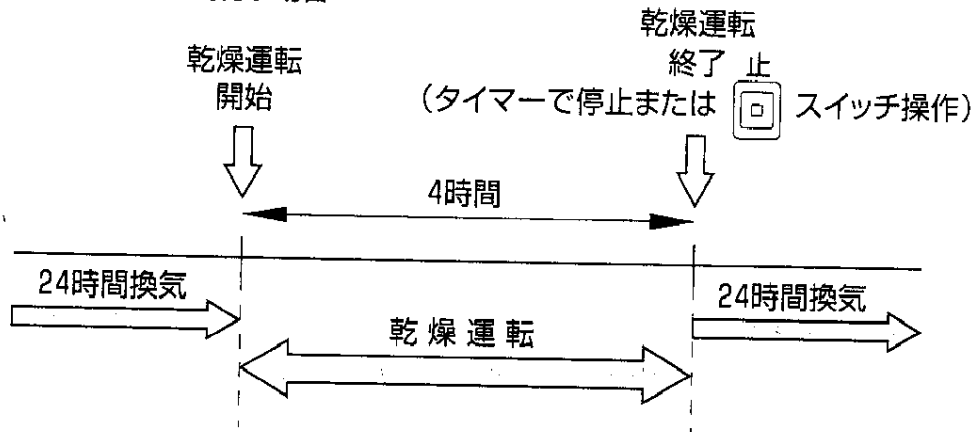

(例) 乾燥運転を4時間行う場合



使用
方法

《24時間換気運転の解除のしかた》

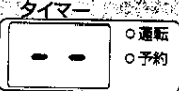
● 全ての運転が停止している状態で  を押し、 が表示されます。

もう一度  を押し、 と表示され、 を押し、 が点滅し、24時間換気仕様が解除されます。(各動作は3秒以内に行ってください。)

● 24時間換気仕様に再度設定する場合は、上記と同じ手順で  を押し、

 が表示された時に  を押します。

24時間換気運転を解除した場合でも、換気ボタンで24時間モードを選択して換気の連続運転を行うことができます。

※電源投入時は24時間換気仕様に設定されます。

使用方法

5 予 約

① 予約時間の設定

(予約の設定は、全停止状態で行ってください。)

 を押します。予約ランプ  が点滅します。



  を押し、予約時間(運転開始までの時間)を設定します。

② 運転モードの選択

予約運転するモードを選択します。

運転ランプ  が点滅します。

③ 運転時間の設定

  を押し、運転時間(選択したモードを運転する時間)を設定します。

最後に再び  を押すと、予約完了です。

(尚、最後に  を押し忘れても60秒後に予約完了します。)

予約ランプ  が点灯し、①で設定した予約時間を表示します。

設定した運転時間を確認するときは  を押してください。

押している間は運転時間が表示されます。

④ 停止・やり直し

途中で停止する場合や、やり直したい場合は、 を押してください。

- 予約待機中は24時間運転は停止します。(24時間換気タイプの場合)
- 乾燥・涼風モードの予約設定をした場合、浴室内の温度上昇を押さえるため、予約時間の間は自動的に低風量の換気をします。
〈例〉予約時間が5時間の場合の運転開始までの換気の電気料金
 $0.007\text{kW} \times 23\text{円/kWh} \times 5\text{時間} = 0.81\text{円}$

予約運転(例)

〔今から5時間後に3時間の乾燥運転をスタートさせる場合〕

例えば、今、夜11時とします。

朝4時から朝7時まで3時間「乾燥 標準」を運転したいときは次のように、設定します。

〔予約時間と運転時間について〕

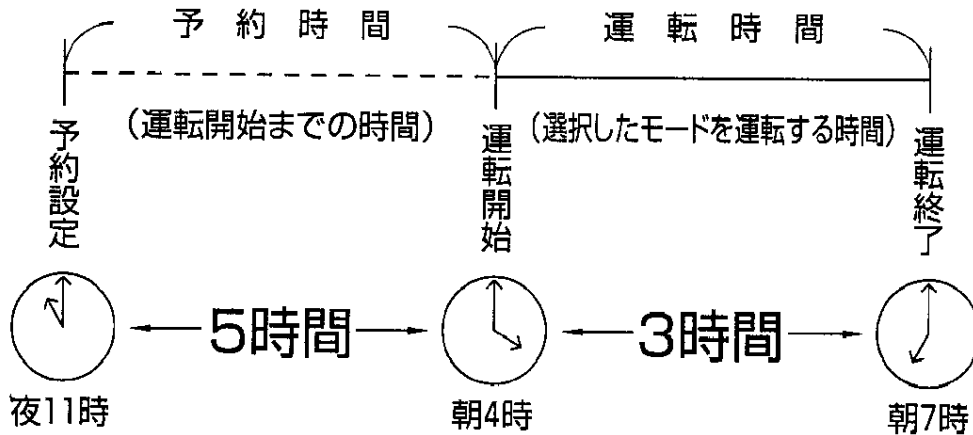

〔予約設定のしかた〕

(1) 予約時間「5」の設定

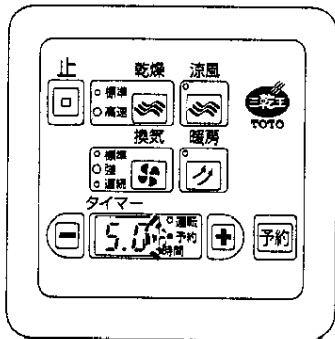

- **予約** を押します。
- 予約ランプ が点滅します。
- **-** **+** を押して、予約時間「5」を設定します。(上図)

(2) 乾燥標準の選択・運転時間「3」の設定

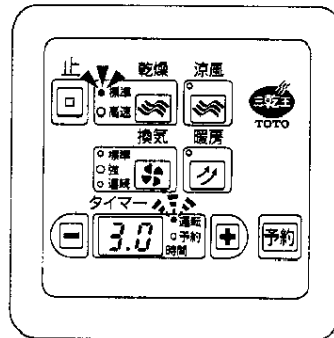

- **乾燥標準** を選択します。
- 運転ランプ が点滅します。
- **-** **+** を押して、運転時間「3」を設定します。(上図)
- 最後に **予約** を押すと、予約完了です。

使用方法

6 2室換気タイプ(TYK210/TYK210Fのみ)

2室換気タイプ(TYK210/TYK210F)は、浴室換気暖房乾燥機本体にて浴室と脱衣所(またはトイレ)側の換気を同時に行っています。

①運転

- 脱衣所(またはトイレ)の換気スイッチを「入」にすると換気「強」運転を始めます。
- 脱衣所(またはトイレ)の換気スイッチを「入」にすると各モードのランプ点灯に加えて、換気「強」のランプが点滅し、脱衣所(またはトイレ)の換気スイッチが「入」であることを、お知らせします。

〔例〕高速乾燥モード選択中に、脱衣所(またはトイレ)の換気スイッチを「入」にしたとき

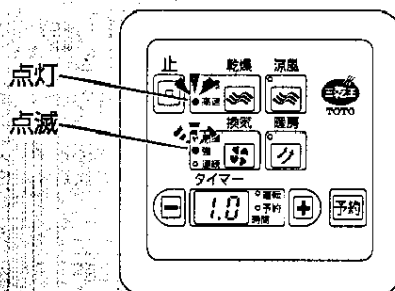

浴室では「乾燥」運転中
だけど脱衣所(または
トイレ)の換気スイッチが
「入」のときは、換気「強」
のランプが点滅して2室
換気しているのがわかる
のネ!!



お知らせ

- 脱衣所(またはトイレ)の換気スイッチを「入」にした後、約20分すると自動的に換気ファンが止まります。(消し忘れ防止のため)
- 乾燥・暖房モード運転中に、脱衣所(またはトイレ)の換気をすると換気「強」運転を行うので、乾燥時間が長くかかったり暖房の性能が若干おちます。

②停止

脱衣所(またはトイレ)の換気スイッチを「切」にするとリモコンの換気「強」のランプの点滅が消えて脱衣所(またはトイレ)の換気運転を停止します。

- 2室換気運転中(換気強ランプ点滅中)でも、各モードは運転・停止できます。

(例) 暖房中で、脱衣所(またはトイレ)の換気スイッチが「入」のとき

リモコンの  を押すと暖房モードだけ停止します。

脱衣所(または
トイレ)の換気中
でも暖房モード
は「止」を押すと
停止するのネ!

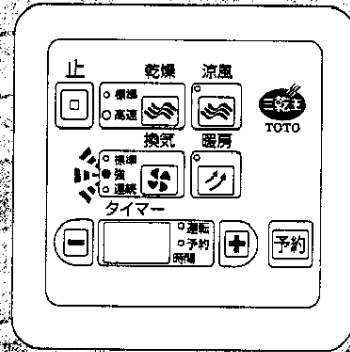
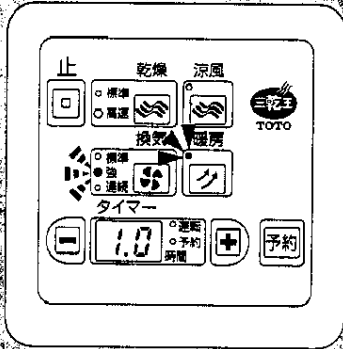

- 暖房と脱衣所(またはトイレ)の換気が運転中。

- 暖房だけ停止します。
- 脱衣所(またはトイレ)の換気は運転のままです。

使用方法

洗濯物を早く乾燥させるポイント

- 洗濯物は十分脱水してください。

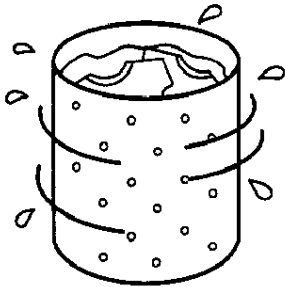

- 浴槽には、ふたをしてください。

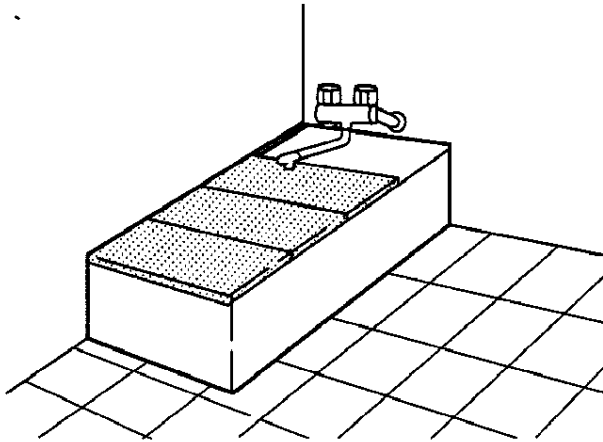

- 洗濯物は、すき間をあけて吊るしてください。

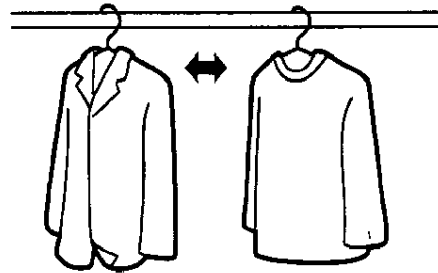

- 浴室の水滴はふき取ってください。



- 丈の長い衣類(ズボンなど)や厚手の衣類(トレーナー・バスタオルなど)は吹出口の近くの風が強くあたる位置に吊るしてください。

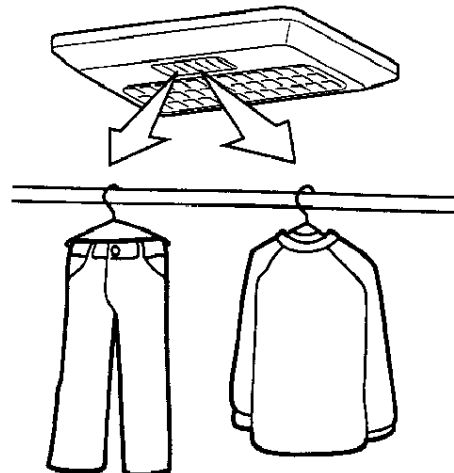

使用方法 (カシコい使い方)

電気代をおさえるおトクな使い方



■ 外気温度が高くて、湿度の低い日(夏)は「涼風モード」で乾燥させると電気代が安くすむのでおトクです。

◆ 例えば ◆ 「涼風モード」… 約 4 円 (TYK200 (5時間) : 衣類3kg程度のとき)

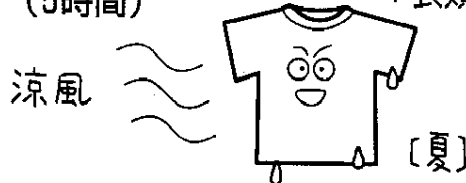

■ 「涼風モード」で半乾きまで乾燥後、仕上げとして「高速乾燥モード」を使うと、時間はかかりますが、電気代を抑えおトクです。

自動的に、切替えしません。途中でモードを切替えてください。

◆ 例えば ◆ 「涼風モード」+「高速乾燥モード」… 約 37 円 (TYK200のとき) (6時間) (1時間)

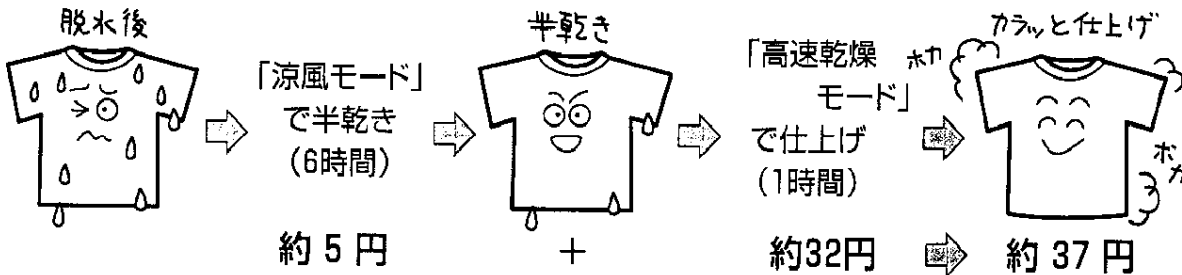

洗濯物を早く乾燥させるには「涼風モード」+「高速乾燥モード」がおすすめです。

電気代のめやす

■ TYK200の各モード及び一般家庭用品(照明、テレビ)の電気料金を下表に示しますので、ご参照ください。

(TYK200の場合)

モード	1時間運転の電気代	消費電力(W)
高速 乾燥	32.4円	1410
標準 乾燥	29.7円	1290
暖房	32.4円	1410
標準 換気	0.25円	11
強 換気	0.46円	20
連続 換気	0.16円	7
涼風	0.76円	33

24時間換気の1カ月の電気代 約116円/月

(家庭用品の電気代)

一般家庭用品名	1時間運転の電気代	消費電力(W)
居間用蛍光灯	1.7円	72
BSチューナー内蔵32型テレビ(ON時)	約4.6円	約200
BSチューナー内蔵32型テレビ(待機時)	約0.5円	約20

※電気代23円/kWhで換算しています。

使用方法 (カシコい使い方)

乾燥のめやす

正しくお使いいただくために

- 乾燥時間は、浴室の広さや種類、室温、外気温及び、洗濯物の種類や状態によって異なります。
- 標準モードでは、乾燥時間は高速モードより約40%程度長くかかります。また、丈の長いものがあると、乾燥時間がさらに長くかかります。
- 乾燥モードは、衣類をはやく・あたたかく乾かすため設定した時間の後半は換気量を制御しています。衣類の量に対して、極端にタイマー時間を大きくすると、乾きにくくなることがあります。乾燥のめやすを参考にして、時間の設定をしてください。

内 容	例	例1	例2
乾 燥	モ ー ド	高 速	標 準
合 計	の 重 さ	5kg	5kg
洗濯物枚数	作 業 着 (上)	2枚	
	作 業 着 (下)	2	
	Y シャ ツ	1	
	枕 カ バ ー	1	
	靴 下	2	
	T シャ ツ	1	
	パジャマ (上)	1	
	パジャマ (下)	1	
	綿 シャ ツ	2	
	綿 パ ン ツ	1	
	ランニングシャツ	1	
	パ ン ツ	1	
ジャージ (上)	1		
ジャージ (下)	1		
乾 燥 時 間		約2時間30分	約3時間30分

〈測定条件〉

- 室内条件25℃、湿度60%
- 洗濯物は脱水機で5分間脱水した物を使用。
- 浴室は、1坪タイプ(1616サイズ)のユニットバスを使用。
- タイマーは、例1では3時間、例2では4時間に設定。

モード違い乾燥性能

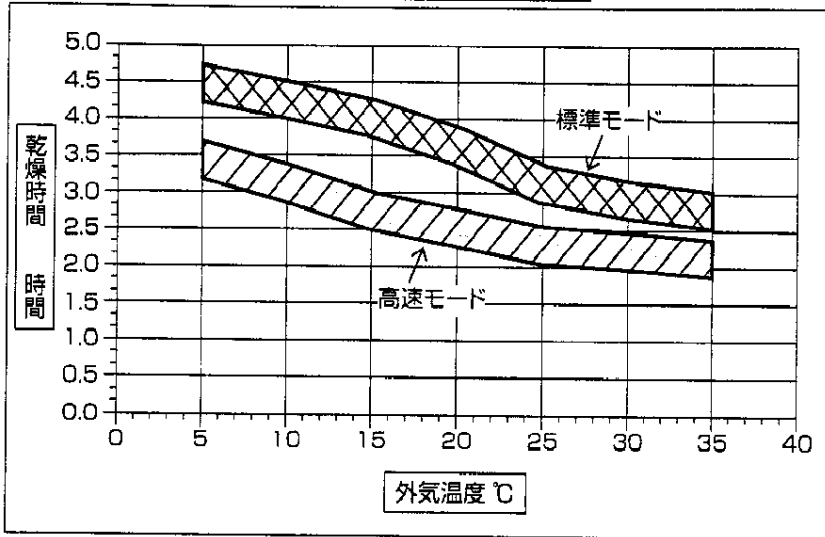

(条件) 湿度60%(一定)、衣類重量5kg、
UB大きさ1600×1600×2200

衣類重量違い乾燥性能 (高速モード)

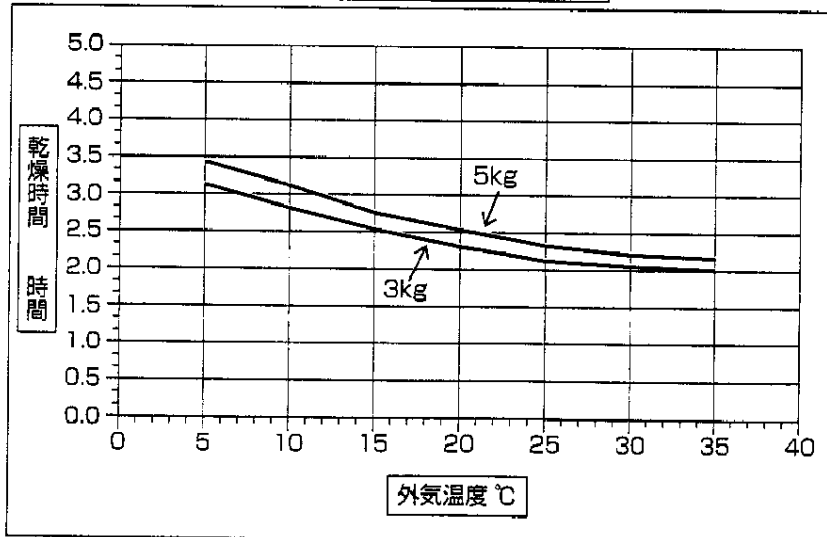

(条件) 湿度60%(一定)、UB大きさ1600×1600×2200

在来浴室の場合、気密性などにより、
乾燥性能がおちる場合があります。

乾燥のめやす

お手入れのしかた (1カ月に1回程度)



警告

- 本体にお湯や水をかけないでください。火災や感電、故障の原因になります。



注意

- お手入れの際は、電源(ブレーカ)を切ってください。傷害のおそれがあります。
- グリルの取付けは、確実に行ってください。落下による傷害のおそれがあります。
- フィルターのお手入れ時は、高所での作業になるので滑らないよう注意して作業してください。落下による傷害のおそれがあります。

お願い

- お手入れには、中性洗剤をご使用ください。シンナー、ベンジン、アルカリ性洗剤、カビ取り剤などは、使用しないでください。変色や変質することがあります。
- 化学ぞうきんでこすったり、長時間接触させたままにしておきますと、変質することがあります。

1 グリルをはずす

① グリルを両手で少し下げてください。

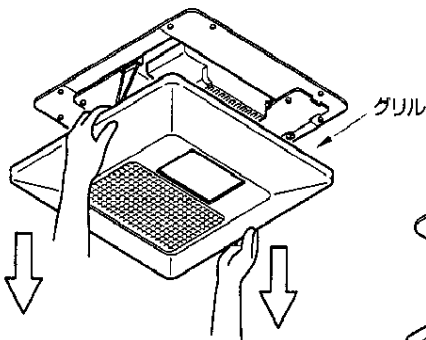

② V字型ばねをせばめて長穴からはずしてください。リング付きばねは、グリルのフックからはずしてください。

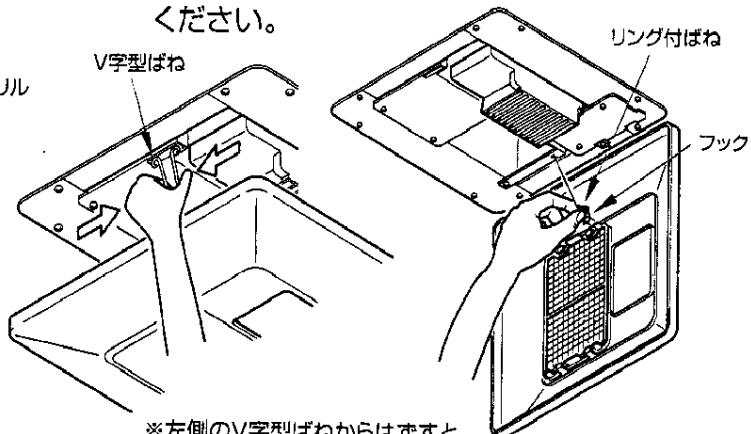

※左側のV字型ばねからはずすと、取りはずしが容易です。

2 フィルターをはずす

① グリルからフィルターをはずしてください。

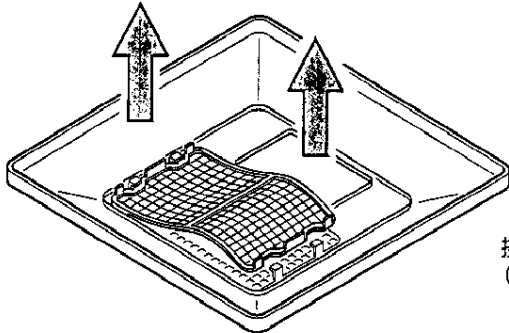

② 本体 (換気用ファンケース側：黒色) から換気用フィルターをはずしてください。
(TYK210(F)のみ)

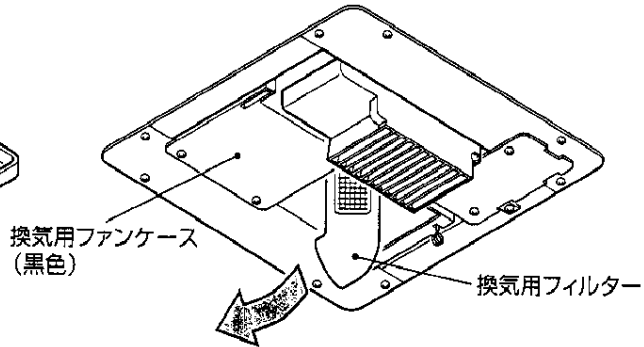

3 フィルターを洗う

① ほこりを掃除機で吸い取ってください。

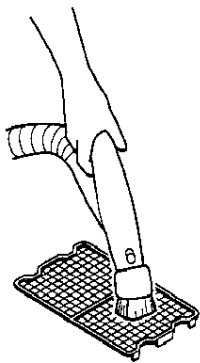

② 中性洗剤をとかしたぬるま湯 (40℃まで) にひたしてください。この時、ブラシのような物でこすらないでください。

③ 水洗いしたあと、空ぶきしてよく乾かしてください。

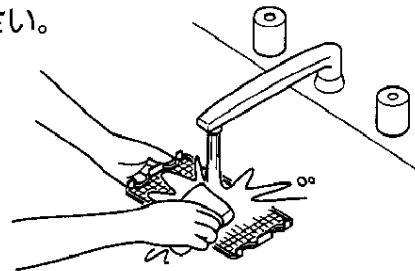

4 本体・グリルを掃除する

① ほこりを掃除機で吸い取ります。

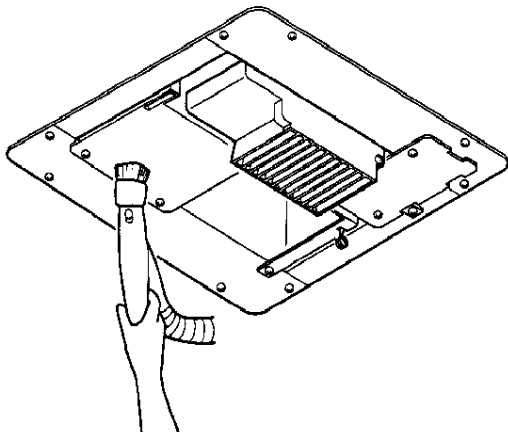

② 本体のまわりやグリルに付いているほこりも吸い取ります。

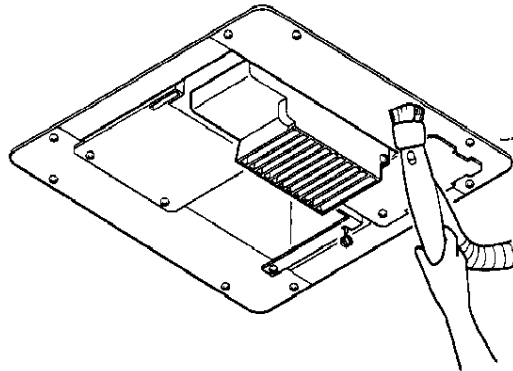

お手入れのしかた (1カ月に1回程度)

5 フィルターの取付け

① フィルターをグリルに取付けます。

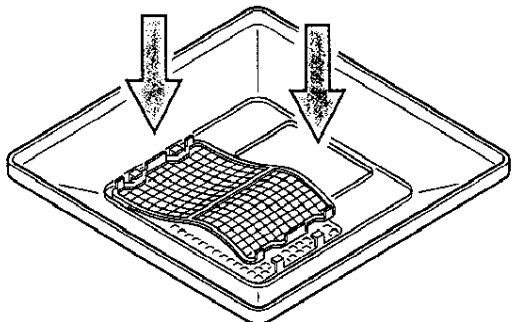

② 換気用フィルターを本体に取付けます。
(TYK210(F)のみ)

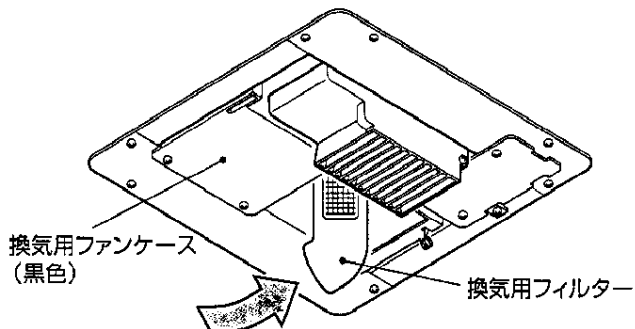

6 グリルの取付け

① リング付ばねをグリルのフックにひっかけた後、V字型ばねをせばめて、本体の長穴に差込みます。

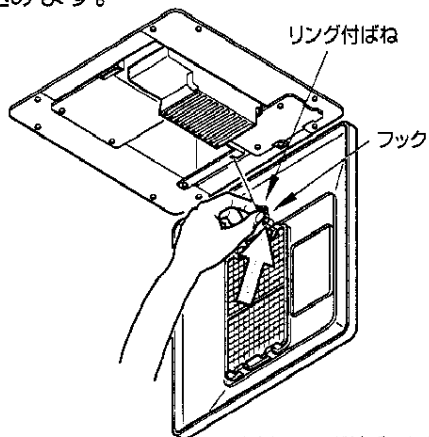

※右側のリング付ばねから取付けます。

② グリルを両手で軽く押し上げます。

③ グリルが確実に取付いているか確認してください。

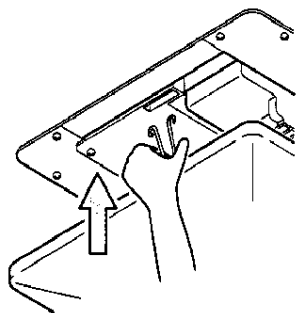
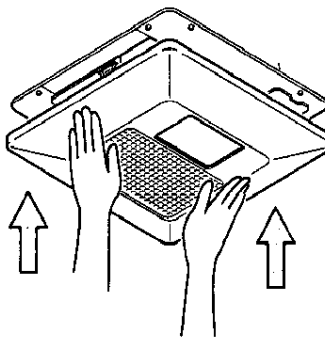

仕 様

形 名	機 能		最大消費電力(W)	換気風量(m ³ /h)	循環風量(m ³ /h)	騒音(dB)	質量(kg)
TYK200(F) (1室換気タイプ)	乾燥	標準	1290	75→45	95	42	5.8
		高速	1410	120→45	120	49	
TYK201(F) (1室換気・ 中間ダクトファン 連動タイプ)	涼 風	標準	33	95	120	48	
		強	11	85	—	36	
	換気	標準	20	120	—	47	
		連続 (24時間)	7	50	—	28	
暖 房		1410	—	138→95	49→42		

形 名	機 能		最大消費電力(W)	換気風量(m ³ /h)	循環風量(m ³ /h)	騒音(dB)	質量(kg)
TYK210(F) (2室換気タイプ)	乾燥	標準	1320	90→65	100	43	5.8
		高速	1450	150→65	125	49	
	涼 風	標準	35	110	125	48	
		強	15	110	—	38	
	換気	標準	28	155	—	48	
		連続 (24時間)	8	70	—	32	
	暖 房		1450	—	140→100	49→42	

電源 単相100V 50/60Hz

※風量はφ100ダクトを5m相当接続した時の値です。

※騒音値は、無響音室にて吹出口から1m離れた3方向の点の平均値です。

※形名は製品品番ラベル(P31)にて、ご確認ください。

※2室換気タイプは、浴室 換気風量：脱衣所(またはトイレ)換気風量=約2：1です。

電気工事士のしごと

アフターサービスについて

1 点検のお願い

長い間で使用の浴室換気暖房乾燥機は、使用上支障がなくても、安全にお使いいただくために点検をお願いします。

3か月に1度、次の表の点検を行って下さい。東陶メンテナンス(株)で実施する事項が発生した場合、事故防止のため、主電源を切って東陶メンテナンス(株) ☎ 0120-1010-05 (フリーダイヤル) へお申し付けください。

診 断	点 検	処 置	点検実施者
運転中に異常音や振動がする。	本体にグリルが確実に取付けられていますか。	確実に取付け直します。	お客さま
	フィルターに、ホコリやゴミが詰っていませんか。	25～27ページのお手入れの仕方で掃除します。	お客さま
	上記の処置をしても直らない場合。	運転停止	東陶メンテナンス(株)
モータの回転が不規則。		運転停止	東陶メンテナンス(株)
こげ臭いにおいがする。		運転停止	東陶メンテナンス(株)
リモコンに 88 が点滅する。	停電がありませんでしたか。	リモコンのボタンをどれか押してください。	お客さま
	上記の処置をしても直らない場合。	運転停止	東陶メンテナンス(株)
リモコンに E2 が点滅する。 (通信異常)		運転停止	東陶メンテナンス(株)
リモコンに E3 が点滅する。 (循環モータロック)		運転停止	東陶メンテナンス(株)
リモコンに E4 が点滅する。 (換気モータロック)		運転停止	東陶メンテナンス(株)
リモコンに E5 が点滅する。 (循環モータ回転数異常)		運転停止	東陶メンテナンス(株)
リモコンに E6 が点滅する。 (換気モータ回転数異常)		運転停止	東陶メンテナンス(株)
リモコンに E7 が点滅する。 (リレー異常)		運転停止	東陶メンテナンス(株)

2 こんなとき故障ではありません

症状	原因・対策
リモコンの「換気 強」のランプが点滅する。 (TYK210(F)のみ)	<ul style="list-style-type: none"> ● 脱衣所(またはトイレ)の換気スイッチが「入」のとき、リモコンからの入力と区別するため「換気 強」のランプが点滅します。
リモコンの「換気 強」のランプが点滅しているとき「止」ボタンを押しても点滅したまま「換気 強」が停止しない。 (TYK210(F)のみ)	<ul style="list-style-type: none"> ● 脱衣所(またはトイレ)換気スイッチが「入」の場合、リモコンの「止」ボタンでは停止できません。脱衣所(またはトイレ)の換気スイッチを「切」にして停止してください。
リモコンの「換気 強」のランプの点滅が自動的に消える。 (TYK210(F)のみ)	<ul style="list-style-type: none"> ● 消し忘れ防止のため、脱衣所(またはトイレ)の換気スイッチが「入」を押してから20分後に自動的に点滅が消え、「換気 強」運転が止まります。このとき脱衣所(またはトイレ)の換気は止まります。
脱衣所(またはトイレ)の換気が20分後停止する。 (TYK210(F)のみ)	<ul style="list-style-type: none"> ● 消し忘れ防止のため20分後に自動的に点滅が消え、「換気 強」運転が止まります。 ● 20分以上の運転をする場合は、リモコンの換気モードを選択してください。
暖房モードのとき15分後、風が急に弱くなる。	<ul style="list-style-type: none"> ● 運転開始直後から15分間は浴室をあたためるため温風が強く吹き出します。15分後からは温風が弱くなります。これは、風による肌寒さを緩和するためです。 <div style="border: 1px solid black; padding: 5px; margin-top: 10px;"> <p>運転開始後約15分からの入浴をおすすめします。</p> </div>

3 補修用性能部品の最低保有期間

浴室換気暖房乾燥機の補修用性能部品の最低保有期間は、製造打切後6年です。

この期間は通商産業省の指導によるものです。性能部品とは、その製品の機能を維持するために必要な部品です。

4 点検・修理を依頼される時

お買上げの販売店または、東陶メンテナンス(株) ☎0120-1010-05 (フリーダイヤル)にご連絡ください。

5 その他おわかりにならない時

TOTOお客様相談室 ☎0120-03-1010 (フリーダイヤル)にお問合わせください。

※形名は製品品番ラベルにて、ご確認ください。

〈品番ラベル〉 例:TYK 200

TOTO		浴室換気暖房乾燥機
型 式	TYK 200	← 製品形名
製造番号	159010001A	← 製造番号
JET		
定格電圧	100V	
定格周波数	50/60Hz	
定格消費電力	1410W/1410W	
製造元	東陶機器株式会社	
温度ヒューズ	91℃	
電流ヒューズ	5A・20A・20A	

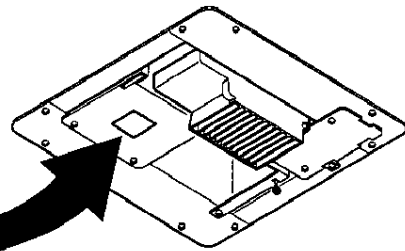

TOTO

保証書

本書は、本書記載内容で無料修理を行うことをお約束するものです。お取付日から下記期間中に故障が発生した場合は、本書をご提示のうえ、お取付店または東陶メンテナンス(株)に修理をご依頼ください。

お客様	おなまえ	様
	おところ 〒	
お取付店名	〒	TEL
	TEL	
お取付日	年	月 日

品番	浴室換気暖房乾燥機
	TYK200/TYK200F
	TYK201/TYK201F
TYK210/TYK210F	
保証期間	本体お取付日から1ヵ年

★お客様へ

この保証書をお受け取りになるときに、お取付年月日、お取付店名、扱者印が記入してあることを確認してください。本保証書は再発行いたしませんので 紛失されないよう大切に保管してください。

〈無料修理規定〉

- 取扱説明書、本体貼付ラベル等の注意書にしたがった正常な使用状態で故障した場合には、表記の期間無料修理いたします。
- 保証期間内に故障して無料修理を受ける場合は、お取付店または東陶メンテナンス(株)にご依頼のうえ、出張修理に際して本書をご提示ください。
- ご転居の場合は事前にお取付店にご相談ください。
- ご贈答品等で本保証書に記入してあるお取付店に修理がご依頼できない場合には、東陶メンテナンス(株)にご相談ください。
- 保証期間内でも次の場合には有料修理になります。
 - (イ)使用上の不注意、過失による不具合及び不当な修理や改造による故障及び損傷。
 - (ロ)お取付後の移設等に起因する故障及び損傷。
 - (ハ)火災・地震・水害・落雷、その他の天災地変、公害やガス害(硫化水素ガスなど)、塩害や異常電源(電圧・周波数)による故障及び損傷。
 - (ニ)一般家庭用以外(例えば業務用での使用または車輛・船舶への搭載)に使用された場合の故障及び損傷。
 - (ホ)ほこりやごみつまりによる不具合。
 - (ヘ)施工上の不注意・過失による故障及び損傷。
 - (ト)本書の提示がない場合。
 - (チ)本書にお客様名、販売店名、お取付日の記入のない場合、あるいは字句を書き替えられた場合。
- 本書は日本国内においてのみ有効です。
- 本書は再発行しませんので紛失しないよう大切に保存してください。

サービス記録

年月日	サービス内容	担当者

※この保証書は本書に明示した期間、条件のもとにおいて無料修理をお約束するものです。したがって、この保証書によってお客様の法律上の権利を制限するものではありません。保証期間経過後の修理等についてご不明の場合は、お客様相談室または東陶メンテナンス(株)にお問合せください。

東陶機器株式会社

〒802-8601 北九州市小倉北区中島2丁目1番1号 TEL.093(951)2111

東陶機器株式会社 保証書

商品のお問合せはTOTOお客様相談室へ



0120-03-1010

受付時間9:00~17:30(土・日・祝日を除く)

アフターサービスについてのご用命は東陶メンテナンス(株)へ



0120-1010-05

受付時間9:00~20:00

※詳しくは本紙のアフターサービスページをご覧ください。