

TOTO

TOTO株式会社

【修理を依頼する前に「故障かな? ! と思ったら」(P31) をご確認ください!】

修理・取り扱いのご相談は

まずお求めの取付店・販売店へ

取付店	〒	印
販売店	電話	—

転居や贈答品などでお求めの取付店・販売店へご相談できない場合は下記TOTO窓口へ

TOTO

浴室換気暖房乾燥機 常時換気(24時間換気)仕様

TYK970G型(200V・3室換気タイプ)

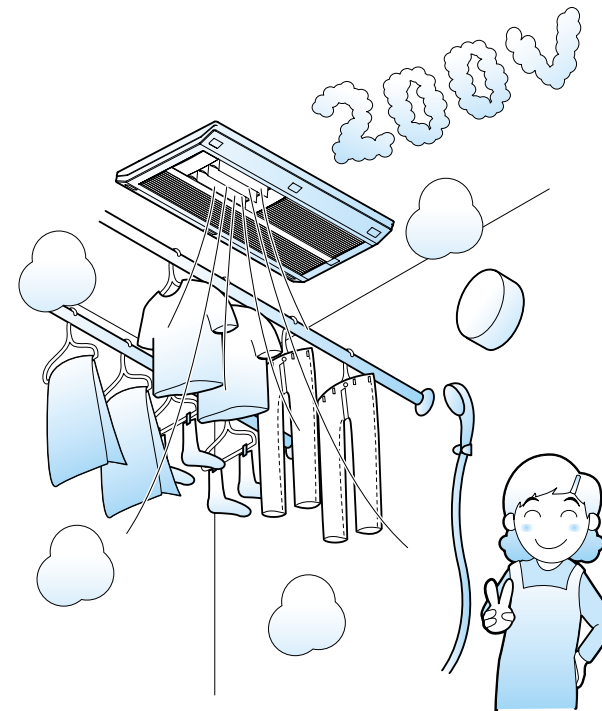

取扱説明書 保証書付

なぜ常時換気(24時間換気)が必要なの? .. 1	はじめに
三乾王のできること .. 2	
安全上のご注意 .. 3	
使用上のご注意 .. 5	
ご使用前の確認 .. 7	
各部のなまえ .. 8	
リモコンの説明 .. 9	
換気の説明 .. 11	

時計を合わせる .. 12	使いかた
換気(常時換気(24時間換気)の設定と解除) .. 13	
換気(より強い換気をする) .. 15	
暖房(浴室を暖かくする) .. 17	
乾燥(洗濯物を乾かす) .. 19	
上手な乾かしかた .. 20	
乾燥時間のめやす .. 21	
涼風(蒸し暑さをやわらげる) .. 23	
電気代のめやす .. 24	
運転を予約する .. 25	
設定を変更する .. 27	

お手入れのしかた .. 29 (1ヶ月に1回)	お手入れ
----------------------------	------

故障かな? ! と思ったら .. 31	こんなときは
アフターサービスについて .. 32	
仕様 .. 33	
保証書 .. 34	

修理情報掲載!

お客様専用窓口	製品の お問い合わせは	<p>TOTO(株)お客様相談室へ TEL ☎ 0120-03-1010 FAX ☎ 0120-09-1010 受付時間: 平日 9:00-18:00 土・日・祝日 10:00-18:00 (夏期休暇・年末年始を除く)</p>
	修理のご用命は	<p>TOTOメンテナンス(株) 修理受付センターへ TEL ☎ 0120-1010-05 FAX ☎ 0120-1010-02 受付(年中無休) 受付時間: 関東・甲信越地区 8:00-20:00 上記以外の地区 9:00-20:00 訪問修理(年中無休:一部地域を除く) 営業時間: 9:00-18:00</p>
	補修用性能部品のご購入は	<p>TOTOメンテナンス(株) TOTOパーツセンターへ TEL ☎ 0120-8282-55 FAX ☎ 0120-8272-99 受付時間: 平日 9:00-18:00 土・日・祝日 10:00-18:00 (夏期休暇・年末年始を除く)</p>

インターネットホームページ <http://www.toto.co.jp/>



なぜ常時換気(24時間換気)が必要なの？

三乾王のできることに



窓を開けない生活スタイル

住宅の気密性能向上や冷暖房の普及

アルミサッシや気密工法による

住宅の気密化

エアコン等の普及

窓を開けない生活

室内建材が化学物質を放散

建材や家具には化学物質を放散させるものが普及

換気設備が居室に設置されていない！

あまり居室に設置されていない換気扇

シックハウス症候群増加！

健康で、より快適な生活を支援するため
**「常時換気設備設置の義務付け」が
 法で規制されました。**

生活スタイル

頭が痛い

気分が悪い

目がチカチカ

CO₂ 結露 悪臭 熱気 化学物質 カビ

三乾王の常時換気(24時間換気)機能でより快適に

快適な生活

さわやか

排出

浄化

- 湿気
- 臭気
- 化学物質
- 熱気
- 塵ガス
- CO₂

はじめじめ感をすっきり解消、常時換気(24時間換気)で快適生活のお手伝い

換気

すばやく暖めて、快適入浴

暖房

浴室が乾燥室に早がわり

衣類乾燥

夏場のお風呂も爽やかに

涼風

はつぱら

製品品番について

製品品番を確認する場合はリモコンの品番シールをご確認ください。

製品品番		タイプ
TYK970G	TYK970GA	200V・3室換気タイプ

※照明スイッチはメーカーにより形状が異なります。

品番シール



安全上のご注意

安全のために、必ずお守りください。

この説明書では、製品を正しくお使いいただき、あなたや他の人々への危害や財産への損害を未然に防止するために、いろいろな表示をしています。

ご使用前にこの「安全上のご注意」をよくお読みのうえ、正しくお使いください。お読みになったあとはお使いになる方がいつでも見られる場所に保管してください。

●表示と意味は次のようになっています。

	警告	この表示を無視して、誤った取り扱いをすると、人が死亡または重傷を負う可能性が想定される内容を示しています。
	注意	この表示を無視して、誤った取り扱いをすると、人が傷害を負う可能性が想定される内容、および物的損害の発生が想定される内容を示しています。

●お守りいただく内容を絵表示で示し、その意味は次のようになっています。

絵表示	意味	絵表示	意味
	分解禁止		必ず行う
	触れるな		火災注意
	一般的な禁止		

警告

運転中、グリルは開けない。
・火災、感電、やけどのおそれがあります。



本体にお湯や水をかけない。
・火災や感電、故障の原因になります。



内釜式ふろを設置した浴室では使用しない。
・排気ガスが浴室内に逆流し、一酸化炭素中毒を起こすことがあります。



指定する電源(AC200V)以外では使用しない。
・火災の原因になります。

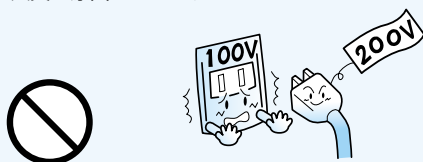

警告

グリルの吸込口、吹出口をタオルなどでふさがない。また、グリルに洗濯物を引っ掛けない。

・火災のおそれがあります。
※吹出口、吸込口から10cm以内(東京消防庁設置基準の場合)に洗濯物などを近づけることは、火災予防条例などにより、禁止されています。

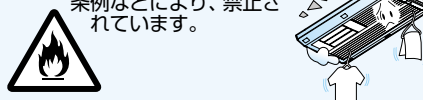

グリルに市販のごみ取り用フィルターを取り付けない。

・製品の故障、または火災のおそれがあります。

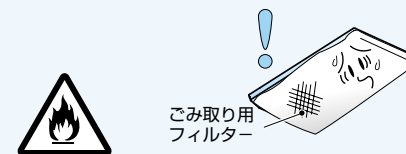

乾燥・暖房時には、浴室にあるスプレー缶を浴室の外へ出す。

・熱でスプレー缶が、破裂するおそれがあります。



お手入れの際は電源(ブレーカー)を切る。

・感電、けがのおそれがあります。



吹出口をさわったり物を差込まない。

・感電、やけど、けがのおそれがあります。



絶対に分解したり、修理、改造を行わない。

・火災、感電の原因になります。



注意

フィルター、グリルのお手入れの際は、高所作業となるので注意する。

・特に踏み台などを使う場合は、滑りやすいので足場に注意してください。転倒による傷害のおそれがあります。



運転中や使用直後は、吹出口・ランドリーパイプが高温になっているので触らない。

・やけどのおそれがあります。

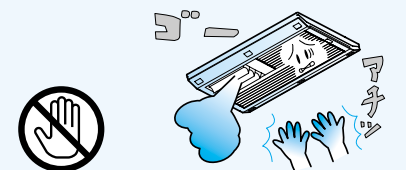

暖房運転中は、ランドリーパイプを温風が当たらない位置に移動する。

・ランドリーパイプが高温になり、触れたときにやけどのおそれがあります。



はじめて



使用上のご注意

●以下の項目をよくお読みになってからお使いください。

結露水について

- 天井面や床面、出窓などに溜まった水滴(結露水)は乾くのに時間がかかるため完全に乾かない場合があります。
- 入浴中に【乾燥モード】を使うことで浴室内の天井や壁での結露をある程度予防できます。
- 寒冷期の入浴中に、換気運転を行いますと、結露により浴室乾燥機本体から水滴が落ちることがありますが異常ではありません。その場合、入浴中の換気は【換気(浴室止)モード】を使用し、入浴後に【換気(強)モード】の使用(3時間以上)をおすすめします。
- 入浴剤を使用した場合、入浴剤の色素がグリル表面に付着する場合があります。付着した場合は濡れた布でよくふき取ってください。また、粉末状の入浴剤を浴槽に入れる際は、【換気(浴室止)モード】にしてください。

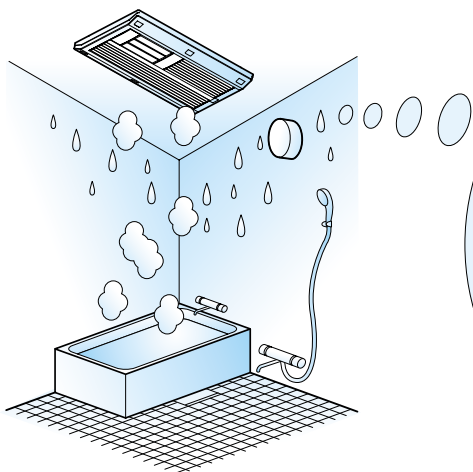

入浴中に【乾燥モード】を使うと浴室の結露を抑えることができます。



運転について

- 暖房運転と乾燥運転の終了後は、ヒータ保護のため約20秒間ファンが作動します。
- 各運転モード動作途中で他の運転モードボタンを操作した場合は、機器内部で運転切替の準備をするため、約10秒～20秒間後に運転が切替わります。

リモコンについて

- リモコンに水をかけないでください。誤作動や故障の原因になります。

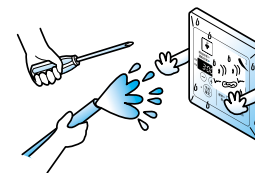

その他

- テレビやラジオなどを近づけると雑音が入ることがあります。離してご使用ください。
- 他の暖房器具との併用はしないでください。浴室内温度が上昇して正常に動作しなくなったり、故障や寿命低下の原因になります。

初期動作について

- 停電復帰後など製品本体へ通電されると、ルーバーやファンが動作します。これは初期動作であり、故障ではありません。

ルーバーの操作について

- ルーバーの操作(風向調整)はリモコンから操作してください。手でルーバーを動かすと正しいルーバーの位置からずれたり、機器の故障の原因になります。





ご使用前の確認

●ご使用の前に製品が正しく取り付けられているか確認してください。

●点検口が設けられていますか。

保守点検のため、点検口を必ず設けてください。浴室に点検口を設けることができないときは、浴室の天井裏を確認できる洗面所などの天井に点検口を設けてください。

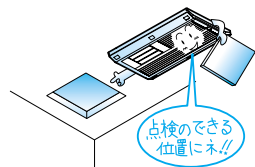

●空気取入口を確保してください。

空気取入口がないと、換気・乾燥のとき、性能が悪くなるおそれがあります。浴室ドアの空気取入口が開閉式の場合は、開にしてご使用ください。どうしても空気取入口が設置できない場合は、換気・乾燥のとき、浴室のドアを少し開いてご使用ください。

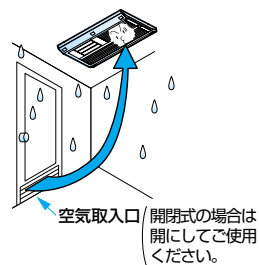

●リモコンが浴室の中に取り付けられていませんか。

故障の原因になります。浴室の外に取り付けてください。

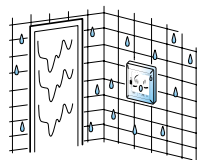

取付場所・取付けに関して不具合があった場合はお買上げの販売店またはお取付けの工事店へご相談ください。

●本体取付方向の設定について

ルーバーの動作方向を最適にするため、本体の取付方向をリモコンで設定する必要があります。ルーバーの動作方向が、この取扱説明書記載の方向と逆方向になる場合は、以下の要領で設定変更してください。

※各モード運転(換気・乾燥・暖房・涼風)を切った状態で作業を行ってください。

本体取付方向(洗い場から見る)	表示部
	OFF
	ON

- ① **+** を押したまま **風向** を3秒以上押す。
- ② 表示部が **ON** または **OFF** の点滅表示になります。
- ③ **+** または **-** を押して、右図のように本体取付方向と表示部の表示を合わせてください。
- ④ **予約確定** を押す。
変更した設定が確定されます。

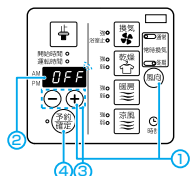

各部のなまえ



本体

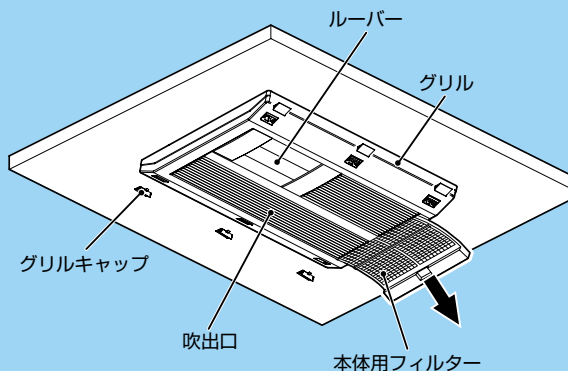

吸込口

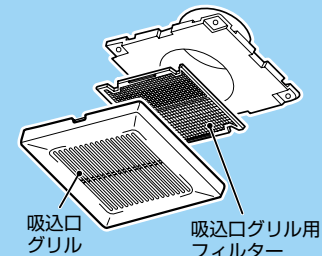

リモコン

・TYK970G

・TYK970GA

品番シールをご確認ください。

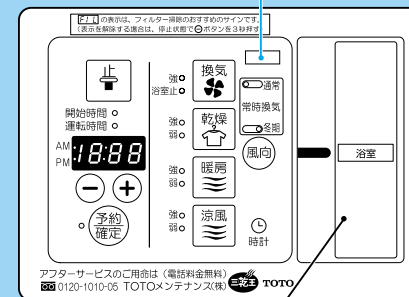
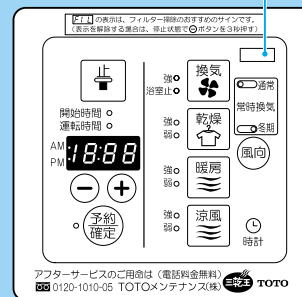

照明スイッチはメーカーにより形状が異なります。

はじめに



リモコンの説明



リモコン操作部の説明

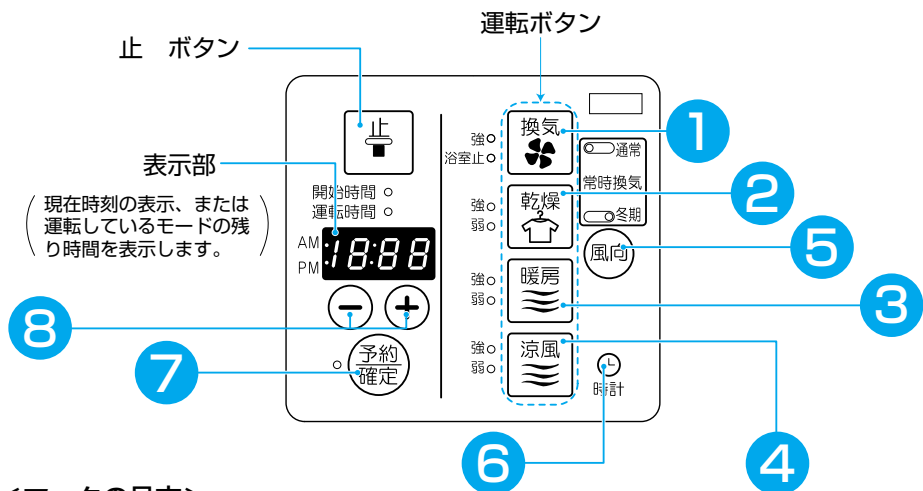

<マークの見方>



ランプが「点灯」していることを表します。



ランプが「点滅」していることを表します。

番号	ボタン	はたらきと使いかた	参照ページ
1	強・浴室止 換気	換気します。 押すたびに「強」・「浴室止」とモードが切替わります。	P15
2	強・弱 乾燥	衣類を乾燥させます。 押すたびに「強」・「弱」とモードが切替わります。	P19
3	強・弱 暖房	浴室内を暖めます。 押すたびに「強」・「弱」とモードが切替わります。 自動的に切替わるように設定変更もできます。 P27	P17
4	強・弱 涼風	夏場など、入浴時の蒸し暑さをやわらげます。 押すたびに「強」・「弱」とモードが切替わります。	P23

番号	ボタン	はたらきと使いかた	参照ページ
5	風向	ルーバーの位置を変更するときを使用します。 暖房・涼風の運転時に変更することができます。 運転停止状態で、常時換気モード(通常・冬期)を変更することができます。	-
6	時計	時刻合わせを行うときに使用します。 また、換気・乾燥・暖房・涼風の運転時の残り時間表示と現在時刻表示とを切替えることもできます。	P12
7	予約確定	予約運転を設定するときを使用します。運転開始の時刻と運転時間が設定できます。 (常時換気運転は予約の設定ができません。)	P25
8	- +	換気・乾燥・暖房・涼風の運転時間の設定や、予約時、時刻合わせ時に使用します。	-

各運転の空気のながれ

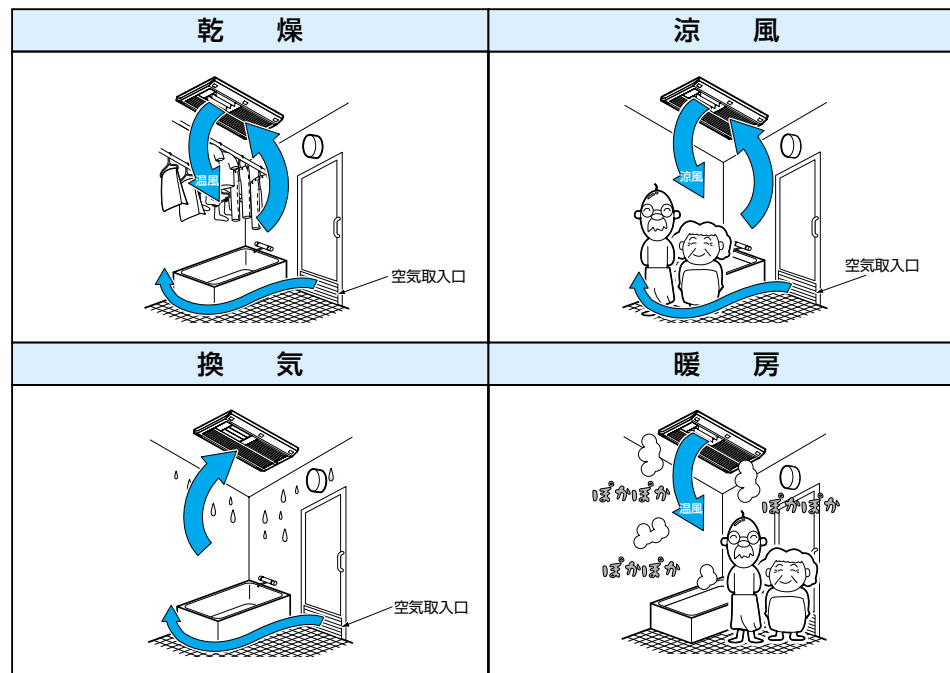

はじめに



換気の説明

3室換気(TYK970G型)

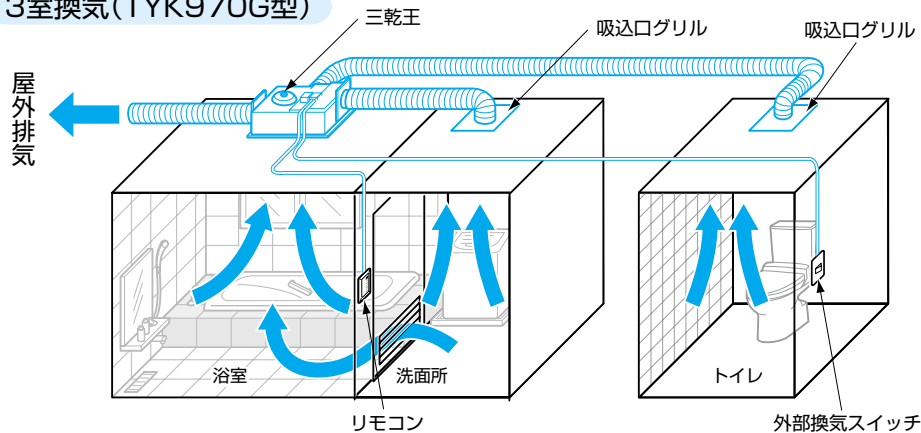

■各運転モードにおける各吸込口の換気の状態は以下のようになります。

常時換気運転	運転モード	外部換気スイッチ	浴室	洗面所	トイレ
設定時	無(待機)	OFF	○	○	○
		ON	—	○	○
	換気強	OFF	○	○	○
		ON	○	○	○
	換気浴室止	OFF	—	○	○
		ON	—	○	○
	暖房	OFF	—	○	○
		ON	—	○	○
	乾燥	OFF	○	○	○
		ON	○	○	○
	涼風	OFF	○	○	○
		ON	○	○	○
解除時	無(待機)	OFF	—	—	—
		ON	—	○	○
	換気強	OFF	○	○	○
		ON	○	○	○
	換気浴室止	OFF	×	×	×
		ON	×	×	×
	暖房	OFF	—	—	—
		ON	—	○	○
	乾燥	OFF	○	○	○
		ON	○	○	○
	涼風	OFF	○	○	○
		ON	○	○	○

○：換気します
—：換気しません

※常時換気運転解除時は換気(浴室止)モードはありません。

時計を合わせる



はじめに・・・

- 本製品は時計機能付きです。手順に沿って現在時刻を設定してお使いください。
- 時計を合わせなくても各運転はご使用できますが予約運転はできません。
- 停電後やブレーカーを入れ直した後も再度時刻の設定が必要です。

たとえば午後3時50分に合わせたいとき・・・

① ⌚ を押す

表示部が点滅します。

(例) AM 12:00 (点滅)
PM

② (+) (-) で時刻を合わせる

	1回押す	押したまま
(+)	1分単位ですすむ	30分単位ですすむ
(-)	1分単位でもどる	30分単位でもどる

③ AM 3:50 になったら ⌚ を押して終了

表示部が点灯します。

AM 3:50 (点灯)
PM

運転中に現在時刻を見るには・・・

運転の残り時間が表示されているときに ⌚ を押す。約10秒間、現在時刻が表示されます。

(例) AM 3:50 (残り時間) → ⌚ を押すと → AM 1:00 (<10秒間表示される>)
PM

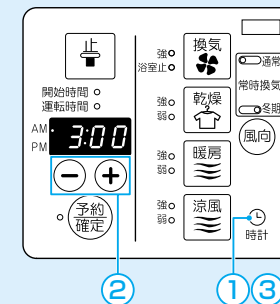

お知らせ

- 時刻設定中は、運転ボタンを押しても受け付けません。

お知らせ

- ⌚ を押して、約60秒間何もしないと点滅が終わります。そのときは、再度 ⌚ を押して、時計を合わせてください。

お知らせ

- 時計表示を消したいときは (+) と (-) を同時に3秒以上押してください。再度表示させたいときは (+) と (-) を同時に3秒以上押してください。



換気 (常時換気(24時間換気)の設定と解除)



お知らせ

- 常時換気とは？
常時換気をする運転で、各モード運転中(乾燥、暖房、涼風)も、常に換気運転を行います。
- 常時換気運転中は浴室からだけでなく、洗面所、トイレからも同時に換気しています。
- シックハウス対策として、常時換気運転をしてください。



① (いずれかを押す)

② (3秒以上押す)

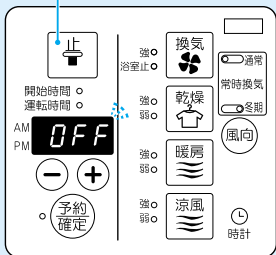





お知らせ

- 常時換気運転の「一時停止」と「解除」の違いは？
一時停止…各運転のいずれかのスイッチを押すと常時換気運転が再開します。
- 解除…各運転のどのスイッチを押しても常時換気運転にはなりません。

はじめに・・・

- 初めてお使いになるときや停電したときは常時換気運転は停止しています。



① 常時換気運転の開始





各運転のいずれかのスイッチ (   ) を押す。

ランプが点灯  し、常時換気運転が設定されます。
各運転の停止中も常時換気運転が継続します。

② 常時換気運転の一時停止

他の運転は全て停止しておいてください。

ストップボタン  を3秒以上押す。
ランプが消灯  し、表示部に **OFF** が点滅表示され換気運転が停止します。

再度、常時換気運転をしたい場合は各運転のいずれかのスイッチ (   ) を押すと各モード運転と同時に常時換気運転が始まります。

③ 常時換気運転の解除



本製品の常時換気運転は完全に解除させることができます。変更方法については、P27「設定を変更する」を参照ください。

冬期モードについて

- 換気により肌寒く感じる季節(冬期など)に換気を弱くしたい場合、お使いください。



冬期モードの設定

他の運転は全て停止しておいてください。

風向  を3秒以上押すと、冬期モードランプ  が点灯し、冬期モードに設定されます。

冬期モードの解除

他の運転は全て停止しておいてください。

風向  を3秒以上押すと、通常モードランプ  が点灯し、冬期モードが解除されます。

外部換気スイッチによる運転

- トイレや洗面所に外部換気スイッチを設けてある場合、外部換気スイッチで換気運転ができます。(※常時換気設定時は、常時換気運転は継続します。)

- 外部換気スイッチを入側に押すと、運転を開始します。



(リモコンの換気「強」のランプが点滅します。)

- 外部換気スイッチを切側に押すと、運転を停止します。

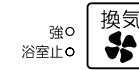

(リモコンの換気「強」のランプ点滅が解除されます。)

- 本製品は、外部換気スイッチ「OFF」後、しばらく換気運転を継続する「トイレ遅れタイマー」機能を備えており、必要に応じてトイレ遅れタイマーの設定時間を変更することができます。変更方法については、P27「設定を変更する」を参照してください。

お知らせ

- 外部換気スイッチがONになったときの換気の動作については、P11「換気の説明」を参照してください。
- 『トイレや洗面所に設けた外部換気スイッチは、使用后、必ず切ってください。』常時換気運転中でも、切らないと浴室の換気が行われません。P11「換気の説明」を参照してください。
- 外部換気スイッチで換気する場合、リモコンの換気「強」のランプが点滅しますが、リモコンの表示部にタイマーの表示はしません。また、リモコンのタイマーによる自動停止は行いません。
- 運転モードによっては換気量が大きくなっているため、外部換気スイッチを「入」にしても、換気量が変わらないことがあります。



換気 (より強い換気をする)

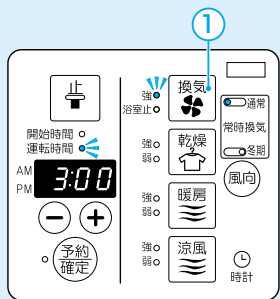

* 常時換気に比べ強い換気をしたい場合、お使いください。

① 運転の開始



を押す。

「換気」表示ランプが点灯し運転を始めます。

お知らせ



常時換気風量の設定値が大きい場合は(180m³/h以上)、換気ボタンを押しても換気風量は変わりません。常時換気風量のままとなります。(P27)

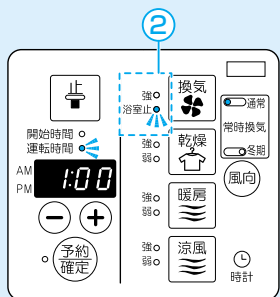

② 運転モードの選択



を押すたびに強・浴室止とモードが順に切替わ

ります。

【強モード】



【浴室止モード】



<強モードと浴室止モードの違い>

強モード	浴室止モード
・浴室、洗面所、トイレの3室より換気します。	・洗面所、トイレの2室より換気します。

③ 運転時間の設定

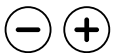

を押し、運転時間を設定する。

(換気 強モード : 最大12時間)
(換気 浴室止モード : 最大 1時間)

- ・運転時間は、10分単位で設定できます。
- ・押し続けると30分単位で変更できます。
- ・運転時間は前回使用した時間が記憶されています。

お知らせ

- ・浴室止とは？
浴室からの換気を停止し、洗面所とトイレの2室を換気します。入浴中など浴室を換気したくない場合におすすめします。
- ・浴室止モード運転中は、浴室の窓は閉めてください。浴室からの湿気が洗面所へ流れてしまうことがあります。

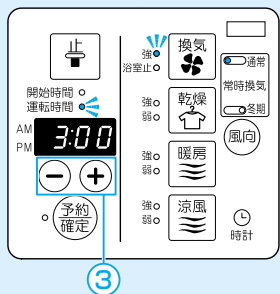

④ 停止

途中で停止する場合は  を押す。

- ・運転時間が終了すると停止します。
- ・本製品は、常時換気仕様ですので、各モードの運転が終了しますと自動的に常時換気を行います。

その際には、(通常または冬期)ランプ  が点灯し続けます。

お知らせ



快適にお使いいただくため、次のことに注意してください。

- ・寒冷期に入浴中換気運転を行いますと、結露により浴室乾燥機本体から水滴が落ちることがありますが、異常ではありません。その場合、入浴中の換気は浴室止モードをお使いください。P5の「結露水について」をご覧ください。

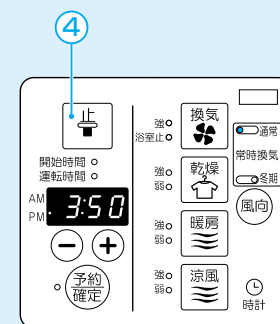

お知らせ



- ・常時換気運転を解除している場合(P27)は、浴室止モードには切替わりません。強モードのみの運転です。



暖房 (浴室を暖かくする)

△注意

暖房運転中は、ランドリーパイプを温風が当たらない位置に移動してください。
 ・ランドリーパイプが高温になり、触れたときにやけどのおそれがあります。

お知らせ

・暖房モード運転中は、浴室の窓を閉めてください。浴室から湿気が洗面所に流れることがあります。

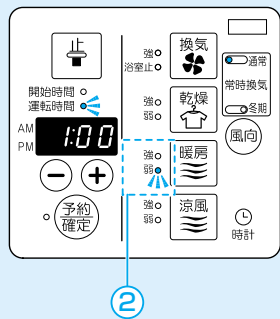
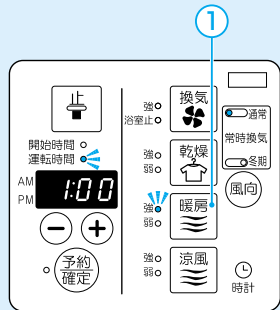

はじめに・・・

暖房(強)モード：強い温風が出ます。
(浴室を素早く暖めるため)
暖房(弱)モード：弱い温風が出ます。
(風が体に当たらないように)

- ・暖房運転時には、浴室の換気運転は停止されます。
- ・【暖房(強)モード】は、強い温風により肌寒く感じることがあります。入浴するときは、【暖房(弱)モード】で入浴してください。
- ・【暖房(強)モード】で浴室を十分に暖めてから、【暖房(弱)モード】に切替えてください。【暖房(強)モード】から【暖房(弱)モード】へ自動的に切替わるようにすることも設定できます。
 ④ P27「設定を変更する」

① 運転の開始

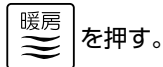

ランプが点灯し運転を始めます。

② 運転モードの選択



を押すたびに強・弱とモードが順に切替わります。

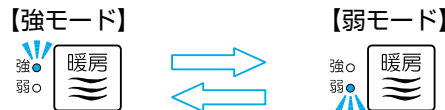

③ 運転時間の設定

⊖ ⊕ を押し、運転時間を設定する。(最大5時間)

- ・運転時間は、10分単位で設定できます。
- ・押し続けると30分単位で変更できます。
- ・運転時間は前回使用した時間が記憶されています。

④ 風向の設定

風向 を押し。

⊖ ⊕ を押し、風向を設定する。

- ・ルーバーの停止位置は洗い場側の方へ6段階、変更できます。(下図参照)

- ・風向の設定を **LA** にすると、ルーバーがスイングします。
- ・風向は各モード毎に、前回使用した設定が記憶されています。

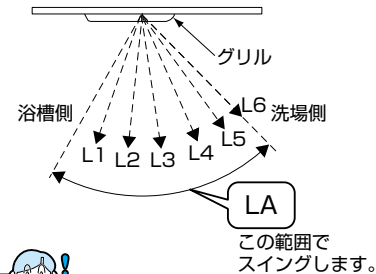

お知らせ

- ・ルーバーの表示と動作が異なる場合は、④ P7「本体取付方向の設定について」の内容に従って設定変更を行ってください。

⑤ 停止

途中で停止する場合は 止 を押し。

- ・運転時間が終了すると停止し、ルーバーが閉まります。
- ・暖房運転が終了すると、常時換気運転になります。



お知らせ

- ・気温・湿度・浴室の状況※によって浴室内温度が十分に上昇しにくい場合があります。

※浴室の状況とは？

断熱材の有無、窓の有無・大きさ、浴室の設置位置・大きさ、浴室の工法、壁・床・天井が濡れている状態などです。

- ・入浴前暖房時は、洗い場側にルーバーを向けることをおすすめします。
- ・入浴中に風が体に当たり寒く感じることがありましたらルーバーで風の向きを調整してください。

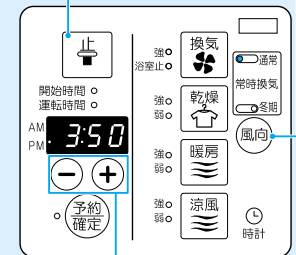
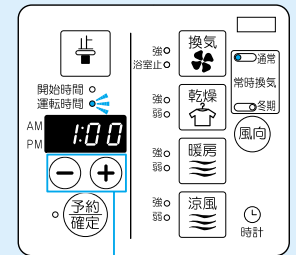



乾燥 (洗濯物を乾かす)

乾かす前の準備

空気取入口がないと、換気・乾燥のとき、性能が悪くなるおそれがあります。どうしても空気取入口が設置できない場合は、換気・乾燥のとき、浴室のドアを少し開いてご使用ください。

・浴槽のお湯を抜くか、ふたをしてください。

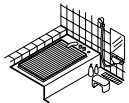

・洗濯物は十分脱水してください。



・浴室の水滴は拭き取った方が早く乾燥できます。

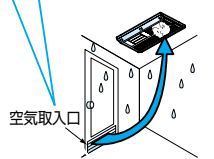

はじめに・・・

乾燥(強)モード：強い温風ですばやく乾燥します。
乾燥(弱)モード：弱い温風で静かに乾燥します。

- ・特に深夜など運転音が気になる場合は、乾燥(弱)モードの使用をおすすめします。

①運転の開始



「乾燥」表示ランプが点灯し運転を始めます。

②運転モードの選択



「乾燥」を押すたびに強・弱とモードが順に切替わります。

【強モード】



【弱モード】



③運転時間の設定



「-」「+」を押し、運転時間を設定する。(最大12時間)

- ・運転時間は、10分単位で設定できます。
- ・押し続けると30分単位で変更できます。
- ・運転時間は前回使用した時間が記憶されています。

お知らせ



- ・乾燥運転時のルーバーの動作はスイング (LA) モードのみとなります。



④停止

途中で停止する場合は  を押す。

- ・運転時間が終了すると停止し、ルーバーが閉まります。
- ・乾燥運転が終了すると、常時換気運転となります。

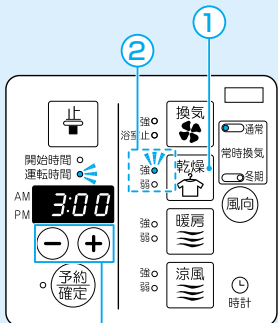

上手な乾かしかた

早く乾かすポイント

ジーパン、トレーナーなどの厚手のものは温風吹出口の近くに吊り下げる。



ズボンなどの丈の長い衣類の下部分や、シャツの脇の下などは温風が当たりにくいので、途中で干し方をかえる。

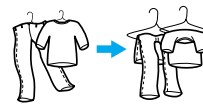

物干バーの両端は乾きにくいので、途中で中央と両端の衣類を入れ替える。

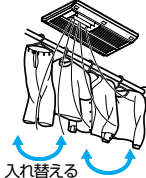

衣類と衣類の間には隙間をあけて、温風がいきわたるようにする。

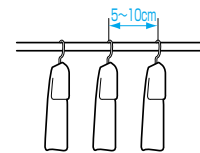

次のような場合、十分に乾燥できない場合があります。

- ・乾燥運転中に、洗濯物を追加すると十分に乾燥しない場合があります。
 - ・洗濯物の種類や量、脱水状態、浴室の種類や大きさ、気温や湿度によって十分に乾燥しない場合があります。
- その場合は再度、乾燥運転してください。

安全装置について

室温が高い状態やフィルターが目詰まりした状態で乾燥運転を行った場合、安全のため自動的にヒータの通電を停止します。

従って、乾燥運転中に吹出口から出てくる風が暖かくなりませんが故障ではありません。室温が下がってから、またフィルター掃除をした後は正常に運転できます。

おすすめの洗濯物の干し方

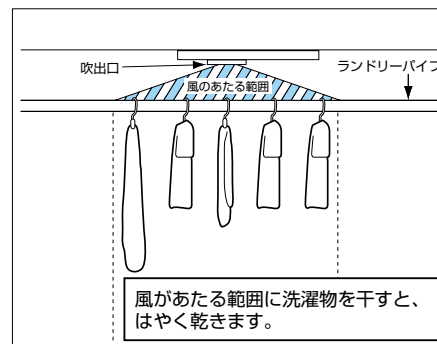

風が当たる範囲に洗濯物を干すと、はやく乾きます。

時間帯別電灯契約を利用した乾燥方法

時間帯別電灯契約を利用して、夜間に乾燥運転を行うと、電気代をおさえることができます。

〈使用例〉  の間で PM11時 AM7時

音が静かな乾燥(弱)  モード(1800W)で5時間運転すると...

通常契約 (22円/kwh)	*時間帯別電灯契約 (6.25円/kwh)
198円	56円

電気代はめやす(税込)です。

約70%割引きとなります。

※時間帯別電灯契約については、最寄りの電力会社にお問い合わせください。

お知らせ



- ・洗濯物は、乾燥運転終了後、長時間放置されますと湿った状態になりますので、早めの取り込みをおすすめします。
- ・乾燥運転終了後時間がたち、洗濯物が湿ったときは、もう一度30分程度乾燥運転すると洗濯物がふんわりします。



乾燥時間のめやす



乾燥時間のめやす

衣類量	乾燥時間のめやす	条件
5kg	約1時間30分～2時間	<ul style="list-style-type: none"> ・乾燥(強)モードで運転 ・浴室周辺温度：25℃、湿度：60% ・下記洗濯物を脱水機にて5分間脱水したものを使用 ・ユニットバス1坪 (1.6m×1.6m) ・(窓なし、保温材あり) ・ランドリーパイプは当社推奨位置 ・浴室は壁・床・天井に水滴がない状態でお湯はりなし、ふろふたあり

- 乾燥時間は、浴室の広さや種類、室温、外気温および、洗濯物の種類や状態によって異なります。
- 洗濯物に温風が十分当たるように、ルーバーの位置や洗濯物を干す位置を調整してください。
- 乾燥時間は衣類の総重量が洗濯前の重量に戻るまでの時間としています。衣類の種類によっては、若干の湿り気が残る場合があります。

衣類量のめやす

5kgの衣類：ハンガー約15本以上



代表的な衣類の重さ

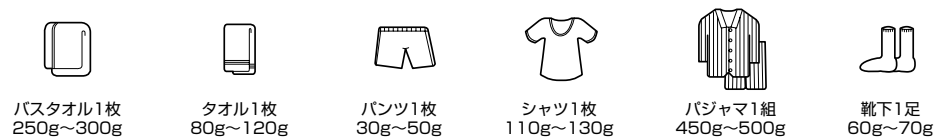

衣類乾燥時間のめやす (浴室の大きさ違い)

- (条件)
- ・乾燥(強)モードで運転
 - ・衣類は約5kg(乾燥時)
 - ・ユニットバスは保温材あり
 - ・湿度60%
 - ・浴室は壁・床・天井に水滴がない状態でお湯はりなし、ふろふたあり

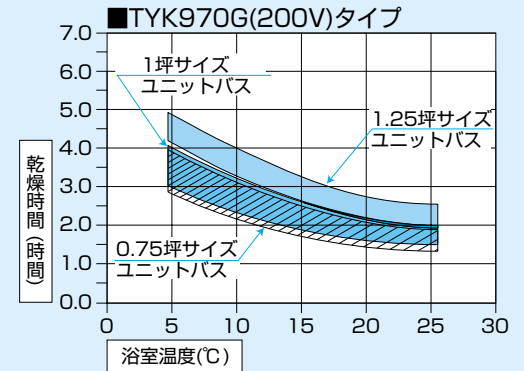

衣類乾燥時間のめやす (衣類違い)

- (条件)
- ・乾燥(強)モードで運転
 - ・衣類重量は乾燥時の重量
 - ・浴室は1坪サイズのユニットバス、保温材あり
 - ・湿度60%
 - ・浴室は壁・床・天井に水滴がない状態でお湯はりなし、ふろふたあり

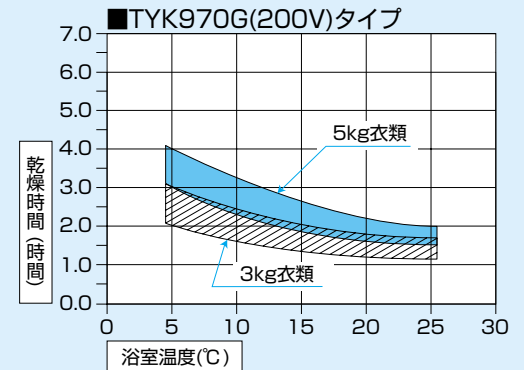

衣類乾燥時間のめやす (強・弱モード違い)

- (条件)
- ・衣類は約5kg(乾燥時)
 - ・浴室は1坪サイズのユニットバス、保温材あり
 - ・湿度60%
 - ・浴室は壁・床・天井に水滴がない状態でお湯はりなし、ふろふたあり

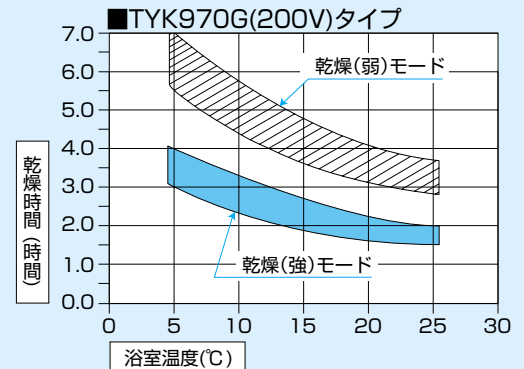

●乾燥時間はめやすです。
 ※ 気温、湿度、洗濯物の種類・厚さ、干し方、浴室の状況によって時間がかかる場合は異なります。
 (※浴室の状況とは?…断熱材の有無、窓の有無・大きさ、浴室の設置位置・大きさ、在来) 工法浴室、壁・床・天井が濡れている状態。



涼風 (蒸し暑さをやわらげる)

お知らせ

送風しながら換気をする機能ですので、冷風が出るものではありません。

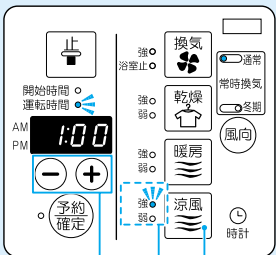

③ ② ①

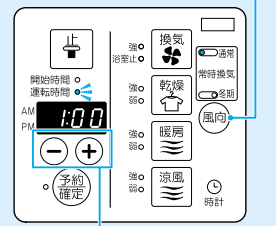

④

お知らせ

ルーバーの表示と動作が異なる場合は P7「本体取付方向の設定について」の内容に従って設定変更を行ってください。

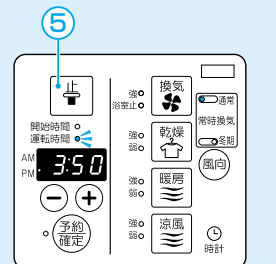

⑤

① 運転の開始



を押す。

「涼風」表示ランプが点灯し運転を始めます。

② 運転モードの選択

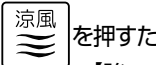

を押すたびに強・弱とモードが順に切替わります。

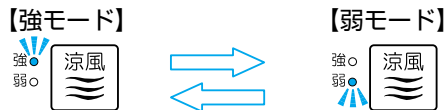

③ 運転時間の設定

① ② を押し、運転時間を設定する。(最大12時間)

- ・運転時間は、10分単位で設定できます。
- ・押し続けると30分単位で変更できます。
- ・運転時間は前回使用した時間が記憶されています。

④ 風向の設定

風向 を押す。

① ② を押し、風向を設定する。

- ・ルーバーの停止位置は洗い場側の方へ6段階、変更できます。(下図参照)
- ・風向の設定を **LA** にすると、ルーバーがスイングします。
- ・風向は前回使用した設定が記憶されています。

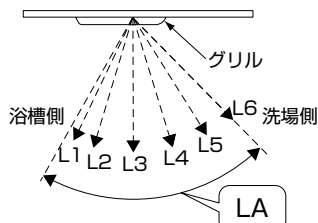

⑤ 停止

途中で停止する場合は 停止 を押す。この範囲でスイングします。

- ・運転時間が終了すると停止し、ルーバーが閉まります。
- ・涼風運転終了後は、常時換気運転になります。

電気代のめやす



電気代をおさえて衣類を乾かすには・・・

(例) 温度25℃ 1坪サイズユニットバス 5kg衣類の場合

① 涼風 を押す

6時間程度、運転してください。

② 乾燥 を押す

1時間程度、運転してください。

お知らせ

- ・時間はかかりますが電気代をおさえることができ、おトクです。
- ・気温が低い冬場などでは、涼風運転では乾かすににくいことがあります。乾燥モードをご使用ください。
- ・自動的には切替わりません。途中でモードを切替えてください。

たとえば・・・

	「涼風(強)モード」 を6時間運転(半乾き)	「乾燥(強)モード」 を1時間運転	合計(税込)
通常契約の場合 (22円/kwh)	約8円	約59円	約67円
※時間帯別電灯契約での 夜間使用の場合 (6.25円/kwh)	約2円	約17円	約19円

電気代のめやす(税込)

・常時換気設定風量105m³/h、直管30m圧損時(50Pa)の場合

モード	1時間運転の電気代		消費電力
	通常契約の場合 (22円/kwh)	※時間帯別電灯契約での 夜間使用の場合 (6.25円/kwh)	
乾燥(強)	約59円	約17円	2700W
乾燥(弱)	約40円	約11円	1800W
暖房(強)	約59円	約17円	2700W
暖房(弱)	約17円	約5円	780W
換気(強)	約0.7円	約0.2円	32W
涼風(強)	約1.3円	約0.4円	58W

※時間帯別電灯契約については、最寄りの電力会社にお問い合わせください。

常時換気の 1カ月の電気代	約190円/月 (22円/kwhにて計算)
------------------	--------------------------



運転を予約する



- お知らせ**
- 途中で停止する場合や、やり直したい場合は、**停止** ボタンを押してください。
 - 予約設定中に約60秒間ボタンが押されないときは、予約設定前の状態にもどります。

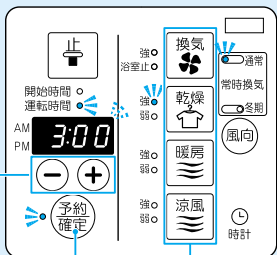

- お知らせ**
- 乾燥・涼風運転の予約設定をした場合、浴室内の湿度上昇をおさえるため、運転開始までの待機時間の間は、常時換気運転の設定有無にかかわらず、常時換気運転で設定した風量の換気を行います。

はじめに・・・

- 予約運転は、「運転開始時刻」と「運転する時間」の2つの設定が必要です。
- 予約運転するには、時計を合わせておく必要があります。P12「時計を合わせる」
- 運転中は【予約モード】を選択できません。

① 予約確定 を押す

予約ランプが点滅します。
表示部に運転開始時刻が点滅します。
開始時間のランプが点灯します。

② - + で運転開始時刻を設定する

	1回押す	押したまま
+	1分単位ですすむ	30分単位ですすむ
-	1分単位でもどる	30分単位でもどる

③ 予約したい運転ボタンを押す

※換気運転の浴室止モードは選択できません。
運転時間のランプが点灯します。

④ - + で運転時間を設定する (10分単位で設定)

⑤ 予約確定 を押す

予約ランプが点灯します。

予約待機中に開始時刻・運転時間を見るには・・・

予約確定 を押す

表示部に開始時刻と運転時間とを順次表示します。

予約待機中に予約をキャンセルしたいときには・・・

停止 を押す

予約ランプと運転モードのランプが消灯します。

たとえば午後8時から3時間「乾燥(強)モード」運転をしたい場合・・・

① 予約確定 を押す

予約ランプが点滅します。
表示部に運転開始時刻が点滅します。
開始時間のランプが点灯します。

② - + で運転開始時刻を午後8時に設定する

AM 8:00 PM 8:00 となったか確認してください。

③ 乾燥 を押す

乾燥(強)モードランプが点灯します。
予約ランプが点滅します。
表示部に運転時間が点滅します。
運転時間のランプが点灯します。

④ - + で運転時間を3時間に設定する (10分単位で設定)

3:00 となったか確認してください。

⑤ 予約確定 を押す

予約ランプが点灯し、時刻表示にもどります。
※時刻を表示している場合のみ

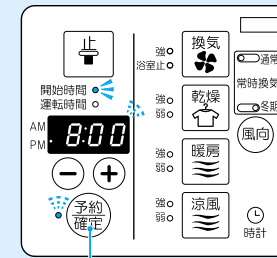

1

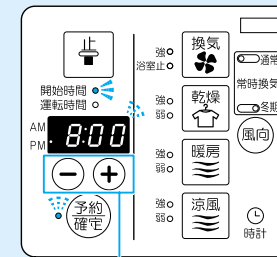

2

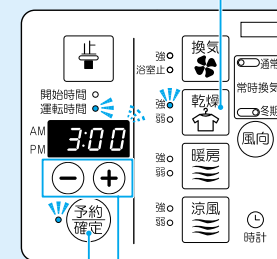

5

4



- お知らせ**
- 予約設定時の運転開始時刻と予約運転時間は、前回の設定時刻が表示されます。



設定を変更する



はじめに・・・

- この製品は、工場出荷時の設定を状況に応じて変更することができます。
- 設定変更可能な項目は、製品設置時に変更している場合がありますので、ご了承ください。

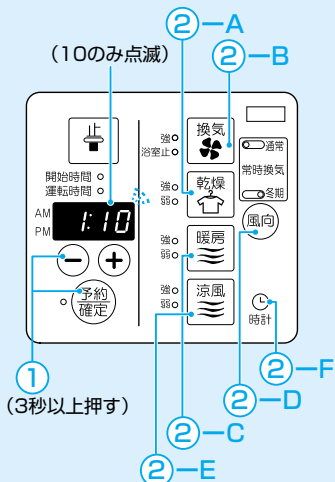

(10のみ点滅)

お知らせ

- 途中で設定の変更を中止する場合は、 を押しして中止してください。

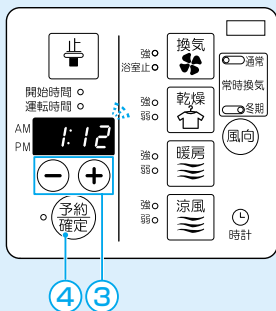

① を押したまま、 を3秒以上押す

表示部が **97F** などの表示になり、設定変更モードになります。

② 変更する項目のボタンを押す (下表参照)

	②-A 暖房運転後の浴室換気運転が開始される時間を設定する。 暖房停止後も入浴する場合など、しばらくの間浴室換気運転をしたくない場合に変更をおすすめします。
	②-B 常時換気運転の風量を設定する。 常時換気運転の風量を変更できます。
	②-C 暖房運転のときに「強」から「弱」へ自動的に切替わるように設定する。(P17) 「強」から「弱」へ切替わる時間を変更することができます。
	②-D 常時換気運転のする／しないの設定を行う。 常時換気運転を解除させたいときに使用します。(P13)
	②-E トイレ遅れタイマーの設定を行う。 外部換気スイッチを切ってから実際に換気運転が停止するまでの時間を設定します。(P14)
	②-F 暖房(強)モードでのヒータ能力切替。 暖房(強)モードにおけるヒータの発熱量を設定します。

※次ページの **設定変更内容一覧表** をご覧になって変更してください。

③ または、 を押して設定を変更する

(例) **1:10** ↔ **1:12** ↔ **1:15**

ボタンでこの表示が変わります。

④ を押す

変更した設定が確定され、時刻表示に戻ります。
※時刻を表示している場合のみ。

設定変更内容一覧表

(○印：設定変更可能、◎：工場出荷時の設定)

項目	型名 TYK970G型	表示部	内容
②-A 	◎	5:0	すぐ開始(0分)
	○	5:30	30分後開始
	○	5:50	60分後開始
②-B 	○	1:5	常時換気風量 50m³/h 対応床面積(目安) *1 40m²
	○	1:8	80m³/h 64m²
	◎	1:10	105m³/h 84m²
	○	1:12	125m³/h 100m²
	○	1:15	150m³/h 120m²
	○	1:18	180m³/h 144m²
	○	1:20	200m³/h 160m²
○	1:22	220m³/h 176m²	
②-C 	◎	4:0	自動切替えなし
	○	4:5	5分後暖房弱に切替え
	○	4:10	10分後暖房弱に切替え
	○	4:15	15分後暖房弱に切替え
	○	4:20	20分後暖房弱に切替え
	○	4:25	25分後暖房弱に切替え
②-D 	◎	2:00	常時換気運転を行う(設定する)
	○	2:0F	常時換気運転を行わない(解除する)
②-E 	◎	3:0	遅れなし(0分)
	○	3:1	1分
	○	3:2	2分
	○	3:3	3分
	○	3:4	4分
	○	3:5	5分
	○	3:10	10分
	○	3:20	20分
	○	3:30	30分
	○	3:40	40分
②-F 	○	HH3	2700Wで固定(寒い時に)
	◎	HH2	2700Wを1800Wに自動で切り替え
	○	HH1	1800Wで固定(暑い時に)

※1 対応床面積の数値は、天井高2.5m、換気回数0.5回/hのときの目安の値です。

●元に戻すには

を押したまま を3秒以上押す。

表示部が **CLA** となり点滅します。

全ての項目が工場出荷時の設定状態に戻ります。

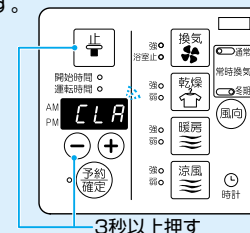

3秒以上押す



お手入れのしかた

お願い

- フィルターの掃除は、1か月に1回程度は必ず実施してください。性能低下または故障の原因となります。
- リモコンに **FIL** の点滅表示がでたときは、フィルターのお掃除をお願いするめやすのサインです。フィルターのお手入れをして、下記操作をお願いします。

【 **FIL** 表示を解除するには】
 運転停止状態で **⊖** を3秒押ししてください。
 表示部に **CLR** が点滅表示されたら完了です。

警告

- 本体にお湯や水をかけないでください。火災や感電、故障の原因となります。
- ご自身でグリルは開けないでください。火災、感電、やけどのおそれがあります。

注意

- お手入れの際は、電源(ブレーカー)を切ってください。感電、けがのおそれがあります。
- フィルター、グリルのお手入れの際は、高所での作業になるので滑らないよう注意して作業してください。特に踏み台などを使う場合はご注意ください。転倒による傷害のおそれがあります。

お願い

- フィルターは強く曲げないでください。破損するおそれがあります。

1 フィルターを外す

- グリルからフィルターを抜き取ります。

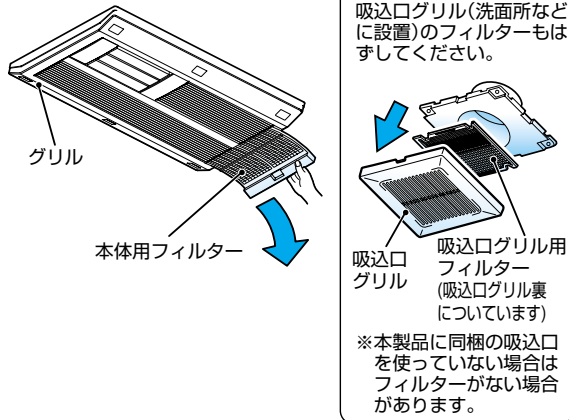

2 フィルターを洗う

- ①ほこりを掃除機で吸い取ってください。

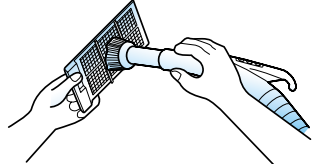

- ②中性洗剤をとかしたぬるま湯(40℃まで)にひたしてください。スポンジなどのやわらかいもので汚れを落としてください



- ③水洗いしたあと、空ぶきしてよく乾かしてください。



3 フィルターを取り付ける

- フィルターをもとの位置に戻します。向きに注意して、フィルターをグリルに取り付けてください。

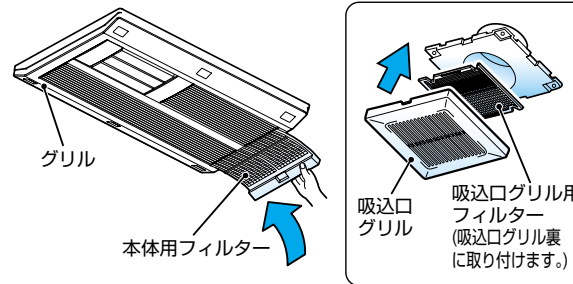

4 グリルを掃除する

- ①水でぬらしたやわらかい布を十分にしぼってふいてください。
- ②汚れがひどいときは、うすめた台所用洗剤(中性)をふくませたやわらかい布でふき取ってください。その後水ぶきしてください。

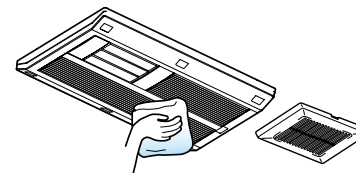

お知らせ

下記表の部品は、別途ご購入することができます。
 ※部品番号でご依頼ください。

部品名称	部品番号
本体用フィルター	部品供給は終了しました。
吸込口グリル	
吸込口グリル用フィルター	



お願い

- お手入れには、中性洗剤をご使用ください。シンナー、ベンジン、アルカリ性洗剤、カビ取り剤などは、使用しないでください。変色や変質または割れることがあります。
- 化学ぞうきんでこすったり、長時間接触させたままにしておきますと、変質することがあります。

お願い

- グリル表面にフィルター(市販品・レンジ用フィルターなど)を取り付けしないでください。製品内部温度が上昇し故障することがあります。

お願い

- お手入れには、中性洗剤をご使用ください。シンナー、ベンジン、アルカリ性洗剤、カビ取り剤などは、使用しないでください。変色や変質または割れることがあります。





故障かな? ! と思ったら

・故障かな?!と思ったら、修理を依頼する前に、以下のことを確認してください。

症状	原因	対策・対応
停電復帰後など、製品本体へ通電されたときに、ルーバーやファンが動き出す。	初期動作であり、故障ではありません。 初期動作は、約90秒間行います。	—
暖房運転のときしばらくすると(例:15分)風が急に弱くなる。	入浴中暖房の切替え時間を	🔊 P27「設定を変更する」で確認してください。
暖房・乾燥運転中に風が暖かにならない。	浴室内の温度が高い状態やフィルターが詰まった状態のとき、安全のため自動的にヒータの通電を停止します。	浴室内の温度が下がった後に再度運転操作を行えば正常に運転します。
暖房運転ランプが点滅している。 (例)暖房強運転の場合	暖房運転中に安全装置がはたらき、ヒータの通電が停止した場合、運転ランプが点滅します。	フィルターにほこりが詰まっている場合は、フィルターのお掃除をしてください。
本体から「ジー」という連続音がする。	モータの作動音です。異常ではありません。	—
運転の切替に時間がかかる。	運転切替の準備をしています。約10秒~20秒後に運転を開始します。	—
ランプが3回点滅し、操作を受け付けられない。 (3回点滅)	予約設定中にボタンを押していません。	予約を解除すれば操作は受け付けます。
グリルから水滴が落ちる。	浴室内の湿気により、本体内部で結露が発生したためです。	入浴中は【換気(浴室止)モード】を、入浴後は【換気(強)モード】(3時間以上)をお使いください。 (🔊 P5の「結露水について」をご覧ください。)
グリルに色がつく。	入浴剤などがグリルより吸い込まれた際にグリル表面に付着したためです。	濡れた布でふき取ってください。また入浴剤を入れる際は【換気(浴室止)モード】にしてください。
ルーバーの表示と動作が異なる。	本体取付方向の設定が正しく行われていない。	🔊 P7「本体取付方向の設定について」の内容に従って設定変更を行ってください。
(例) E:02 Eマークの表示がリモコンに表示される。	部品が故障している可能性があります。	表示の内容を控えた後、[(例)の場合、E02]電源(ブレーカー)を切って、お求めの販売店またはTOTOメンテナンス(株) ☎0120-1010-05(フリーダイヤル)に修理を依頼してください。
常時換気運転中に浴室の換気が止まる。	外部換気スイッチがON状態になっています。	外部換気スイッチを使用後、必ず切ってください。🔊 P11、P14

※以上の確認をしても直らないときは、電源(ブレーカー)を切って、お求めの販売店またはTOTOメンテナンス(株) ☎0120-1010-05(フリーダイヤル)に修理を依頼してください。



アフターサービスについて

【修理を依頼する前に「故障かな? ! と思ったら」(P31)をご確認ください!】

保証について

- 本製品は、設置日から1ヵ年保証です。
- この取扱説明書の🔊 P34が保証書になっています。必ず「お求めの販売店名またはお取付工事店・設置日」などの記入をお確かめになり、保証書内容をよくお読みのうえ、大切に保存してください。

保証期間中に修理を依頼されるときに

- もう一度取扱説明書をよくお読みいただき、ご確認ください。なお、異常のあるときには、お求めの販売店・お取付工事店または、TOTOメンテナンス(株) ☎0120-1010-05(フリーダイヤル)に修理を依頼してください。保証書の記載内容により修理いたします。

【連絡していただきたい内容】

- ご住所・お名前・電話番号
- 製品名・・・三乾王(さんかんおう)
- 製品品番・・・🔊 P2記載の **製品品番について** をご覧になってご確認ください。
- 設置日(保証書をご覧ください)
- 故障内容・異常状況・・・例えば「リモコンの表示部が **E02** (E02) になっています」などとお伝えください。
- 訪問ご希望日

【お客様の個人情報の取り扱い】

お客様からお預かりした個人情報は、関連法令および社内諸規定に基づき、慎重かつ適切にお取り扱いします。詳細は、TOTOホームページ(<http://www.toto.co.jp/>)をご覧ください。

保証期間経過後、修理を依頼されるとき

- TOTOお客様相談室またはTOTOメンテナンス(株)にまずご相談ください。修理により製品の機能が維持できる場合には、ご要望により有料で修理いたします。

補修用性能部品の保有期間について

- 当社は、この製品の補修用性能部品を製造打切後6年保有しています。補修用性能部品とは、その製品の機能を維持するために必要な部品です。

修理料金のしくみ<TOTOメンテナンス(株)にご依頼の場合>

修理料金は **技術料** + **部品代** + **出張料** で構成されています。

技術料 は、診断・故障箇所の修理及び部品交換・調整・修理完了時の点検などの作業にかかる費用です。

部品代 は、修理に使用した部品代です。

出張料 は、製品のある場所へ技術者を派遣する場合の費用です。

仕様

型 式	モード		消費電力 (W)	本体質量 (kg)
TYK970G型	換気 ^{※1}	強	16	11.3
		浴室止	10	
	乾燥 ^{※1}	強	2700	
		弱	1800	
	暖房 ^{※1}	強	2700	
		弱	780	
	涼風 ^{※1}	強	42	
		弱	24	
	常時換気 ^{※2}		6~23	

- 消費電力は、OPa時の値
- ※1 常時換気風量設定値105m³/h時の値
- ※2 常時換気設定風量により変わります。

TOTO® 保証書

本書は、本書記載内容で無料修理を行うことをお約束するものです。お取付日から表記期間中に故障が発生した場合は、本書をご提示の上、お取付店またはTOTOメンテナンス(株)(フリーダイヤル ☎0120-1010-05)に修理をご依頼ください。

お客様	おなまえ		様
	おとこ ㊟		
お取付店名	㊟		㊟
	Tel		
お取付日	年 月 日		

品 番	浴室換気暖房乾燥機 TYK970G型
保証期間	お取付日から1カ年

★お客様へ

この保証書をお受け取りになるときに、お取付年月日、お取付店名、扱者印が記入してあることを確認してください。本書は再発行いたしませんので紛失されないよう大切に保管してください。

〈無料修理規定〉

- 取扱説明書、本体貼付ラベル等の注意書にしたがった正常な使用状態で故障した場合には、表記の期間無料修理いたします。
- 保証期間内に故障して無料修理を受ける場合は、お取付店またはTOTOメンテナンス(株)にご依頼のうえ、出張修理に際して本書をご提示ください。
- ご転居の場合は事前にお取付店にご相談ください。
- ご贈答品等で本保証書に記入してあるお取付店に修理をご依頼できない場合には、TOTOメンテナンス(株)にご相談ください。
- 保証期間内でも次の場合には有料修理になります。
 - (イ) 使用上の不注意、過失による不具合及び不当な修理や改造による故障及び損傷。
 - (ロ) お取付後の移設等に起因する故障及び損傷。
 - (ハ) 火災・地震・水害・落雷、その他の天災地変、公害やガス害(硫化水素ガスなど)、塩害や異常電源(電圧・周波数)による故障及び損傷。
 - (ニ) 一般家庭用以外(例えば業務用での使用または車輛・船舶への搭載)に使用された場合の故障及び損傷。
 - (ホ) ほこりやごみつまりによる不具合。
 - (ヘ) 施工上の不注意・過失による故障及び損傷。
 - (ト) 日常のお手入れ箇所(フィルターなど)の劣化による不具合。
 - (チ) 本書の提示がない場合。
 - (リ) 本書にお客様名、販売店名、お引渡し日の記入のない場合、あるいは字句を書き替えられた場合。
 - (ヌ) 部品交換について
無料修理により取り外された部品・製品は、TOTO株式会社の所有となります。
- 本書は日本国内においてのみ有効です。
- 本書は再発行しませんので紛失しないよう大切に保管してください。

※この保証書は本書に明示した期間、条件のもとにおいて無料修理をお約束するものです。したがって、この保証書によってお客様の法律上の権利を制限するものではありません。保証期間経過後の修理等についてご不明の場合は、お客様相談室またはTOTOメンテナンス(株)にお問い合わせください。

製品のお問い合わせは
TOTO(株)お客様相談室へ

TEL ☎0120-03-1010
FAX ☎0120-09-1010

受付時間：平日 9:00~18:00
土・日・祝日10:00~18:00
(夏期休暇・年末年始を除く)

修理のご用命は
TOTOメンテナンス(株)修理受付センターへ

TEL ☎0120-1010-05
FAX ☎0120-1010-02

受付(年中無休)
受付時間：関東・甲信越地区 8:00~20:00
上記以外の地区 9:00~20:00
訪問修理(年中無休：一部地域を除く)
営業時間： 9:00~18:00

補修用性能部品のご購入は
TOTOメンテナンス(株)TOTOパーツセンターへ

TEL ☎0120-8282-55
FAX ☎0120-8272-99

受付時間：平日 9:00~18:00
土・日・祝日10:00~18:00
(夏期休暇・年末年始を除く)

TOTO株式会社

〒802-8601 福岡県北九州市小倉北区中島2-1-1