

# TOTO

取扱説明書 保証書付き

**工事店様へのお願い** 貴店名ならびに据え付け引渡日を保証書にご記入のうえ、お客様にお渡しください。

## ハンドドライヤー

# クリーンドライ(高速両面タイプ)

### TYC400型・TYC401型

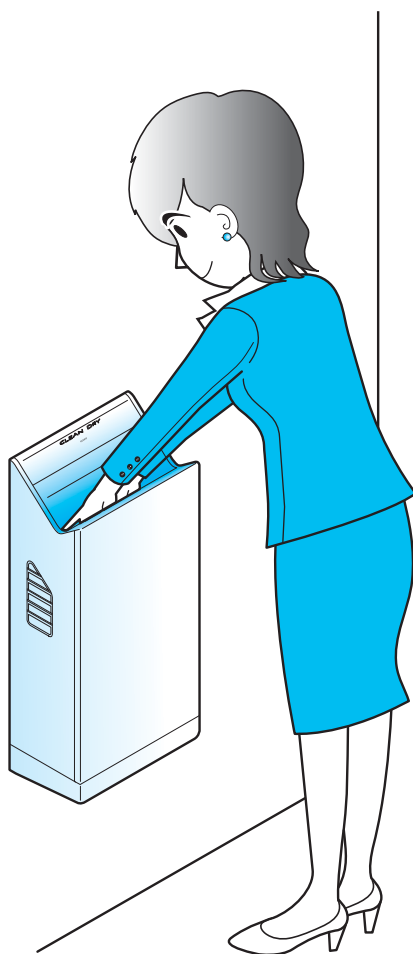

## 修理情報掲載！

- このたびは、TOTOクリーンドライ(高速両面タイプ)をお求めいただきまして、誠にありがとうございます。この取扱説明書をよくお読みのうえ、正しくお使いください。
- この取扱説明書は保証書付きですので大切に保管しておいてください。



安全上のご注意 …………… 1	はじめに
特長 …………… 1	
各部のなまえ…………… 2	
つかいかた …………… 3	つかいかた・お手入れ
お手入れのしかた …… 4～6	
故障かな?!と思ったら …… 7	その他
照明表示について…………… 7	
仕様 …………… 8	
アフターサービスについて・8～9	
補修用部品について…………… 9	
保証書 …………… 10	

# 安全上のご注意／特長

## 安全上のご注意







ご使用前に、この「安全上のご注意」をよくお読みのうえ、正しくお使いください。

この説明書では、商品を安全に正しくお使いいただくために、必ずお守りいただくことを△警告△注意の表示によってお知らせしています。

 <b>警告</b>	この表示の欄の内容を無視して、誤った取り扱いをすると人が死亡または、重傷を負う可能性があることを示しています。
 <b>注意</b>	この表示の欄の内容を無視して、誤った取り扱いをすると、人が傷害を負う可能性、または物的損害を生じる可能性があることを示しています。

絵表示については、次のような意味があります。

	<b>禁止</b>		<b>分解禁止</b>		<b>必ず行う</b>
---	-----------	---	-------------	---	-------------

 <b>警告</b>		お手入れの際に、製品に水を掛けない。 感電・故障の原因になります。
		本体ケースに、火のついたタバコは入れない。 火災の原因になります。
		絶対に分解したり修理・改造は行わない。 火災・感電の原因になります。
 <b>注意</b>		本体にぶら下がったり、腰掛けない。 落下してけがをするおそれがあります。
<b>お願い</b>		乾燥風吹出ノズルを手で塞いだり、ノズルから物や水を入れないでください。 故障の原因になります。
		本体ケースに、ゴミや物などを入れないでください。 誤動作の原因になります。

## 特 長

- 吹出ノズルの間に手を差し込むと、センサーが感知して自動的に乾燥風が吹き出します。非接触で手指を乾燥できるので衛生的です。
- 手の甲側と手のひら側の両面から高速風が吹き出して、手の水滴をすばやく吹き飛ばします。ヒーター有仕様は、「風量強／弱」「ヒーター：入／切」の4モードの切り替えが可能です。(ヒーター無仕様の場合は「風量強／弱」のみ)
- ヒーターをONにすると、高速風の冷たさをやわらげ快適に乾燥でき、時間も短縮できます。(ヒーター有仕様のみ)
- 乾燥室内をランプで照らすので、安心して手を入れることができます。
- 側面カバーを取り外すと、においの気になる排水路もらくらくお掃除できます。排水は、着脱式の水受けトレイを外して捨てます。

# 各部のなまえ

## クリーンドライ本体

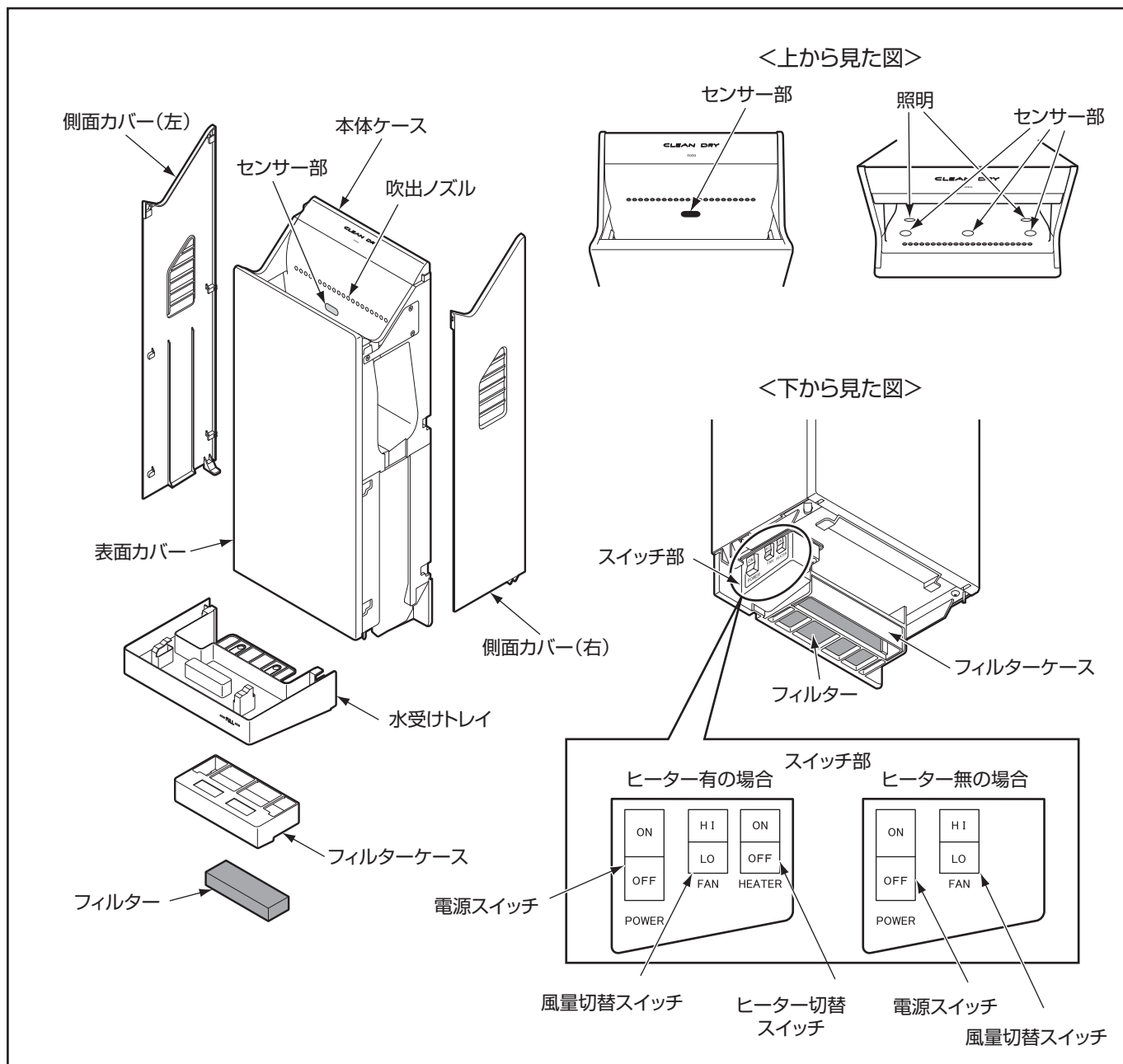

おしめ

## 付属品

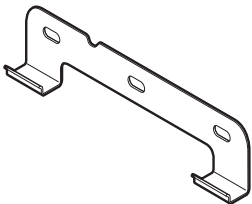
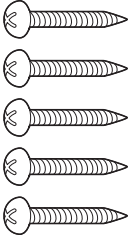
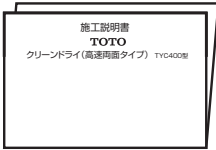
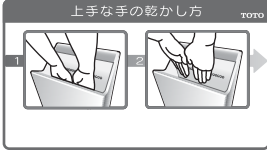
ベースプレート	取付ねじ	施工説明書	使用方法ラベル
	 取付ねじ(φ4.5×30)5本		

# つかいかた

## まず最初に…

電源スイッチを「ON」にします。

乾燥室内部のランプが点灯します。  
お好みで運転モードを切り替えます。

スイッチ	運転モード	こんなときにおすすめ
FAN (風量切替スイッチ)	HIGH	早く乾かしたいとき
	LOW	乾燥より音が気になるとき
HEATER (ヒーター切替スイッチ) ※ヒーター有タイプのみ	ON	乾燥風が冷たいとき
	OFF	省エネ運転したいとき

※出荷時設定:ヒーター有仕様「FAN:HIGH」「HEATER:ON」  
ヒーター無仕様「FAN:HIGH」

### <消費電力の目安>

	100Vタイプ		200Vタイプ	
	FAN:HIGH	FAN:LOW	FAN:HIGH	FAN:LOW
HEATER:ON ※ヒーター有タイプのみ	1150W	920W	1380W	1130W
HEATER:OFF ※ヒーター無タイプ含む	800W	600W	1030W	800W

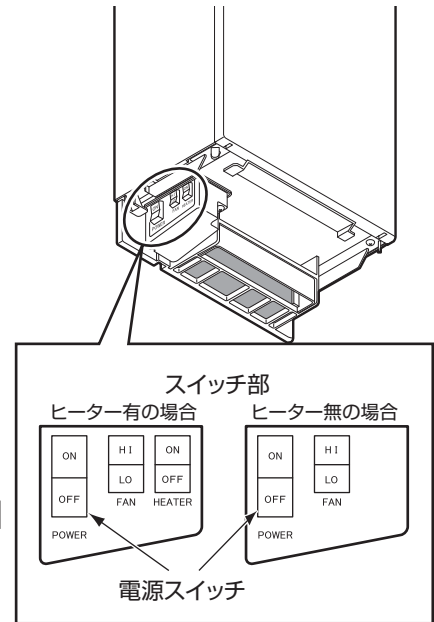

※スイッチは水受けトレイを外して操作します。  
「水受けトレイの着脱のしかた」(P4)をご覧ください。

**1** 指をそろえて伸ばし、両手を奥まで入れます。

**2** 乾燥室内部のランプが明るくなり、少しすると自動で乾燥風が吹き出します。  
※風が出にくい場合は、手を少し横に動かしてみてください。

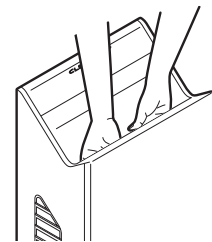

**3** 風が出たら、ゆっくり両手を上に引き上げ、風で水を飛ばします。  
※手の入れかたによっては、吹き飛ばされた水滴が手前側へ飛んでくる場合があります。

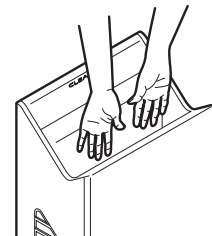

**4** より十分に乾かしたいときは、もう一度手を奥まで入れて、1～3の動作をくりかえしてください。

## 「いたずら防止タイマー」

連続運転して約30秒経過すると「いたずら防止タイマー」が働き、運転を停止します。  
続けて使うときは、手をいったん指先まで引き抜いてください。

# お手入れのしかた

## 警告



- お手入れの際に水をかけない。  
感電や故障の原因になります。

## お願い

- お手入れの際は電源スイッチを「OFF」にしてください。  
不意に動作することがあります。

## 本体のお手入れ

本体が汚れてきたら、柔らかい布でからぶきしてください。特に汚れがひどいときは、うすめた中性洗剤を含ませた布でふき取ったあと、からぶきしてください。

## お願い

- 酸性やアルカリ性のトイレ用洗剤、ベンジン、シンナーおよびクレンザー、ナイロンたわしなどの使用は製品を傷めますので絶対におやめください。(割れや傷の原因になります)



本体内部は、側面カバーを外すと掃除しやすくなります。

「排水路のお手入れ」(P6)をご覧ください。

## センサー部のお手入れ

センサー部の汚れは、感知不良や誤動作を引き起こす原因となります。こまめに点検して、汚れていたら柔らかい布でからぶきしてください。

## お願い

- 洗剤の使用は、おやめください。  
(感知不良や誤動作の原因となります。)

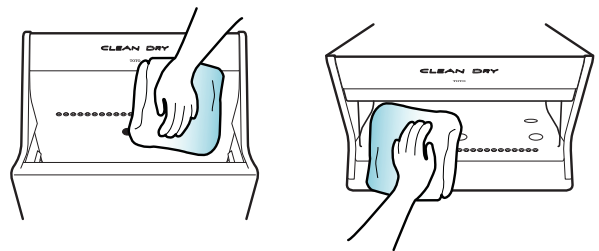

## 水受けトレイのお手入れ

水がたまったら、トレイ内の水を捨ててください。汚れていたら水洗いしてください。

## お願い

- FULL(満水)ラインをこえる前に水を捨ててください。  
(FULL(満水)ラインをこえると中の水がこぼれます)
- 水受けトレイを引き抜く際は、確実につかんで水平に引き抜いてください。  
(水のたまった水受けトレイが落下したり、中の水がこぼれるおそれがあります)

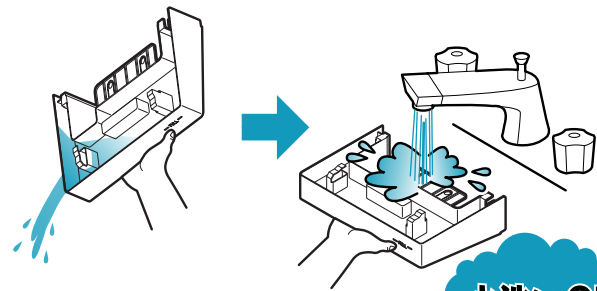

## 水受けトレイの着脱のしかた

- 1 水受けトレイをゆっくり引き抜き、本体から外してください。

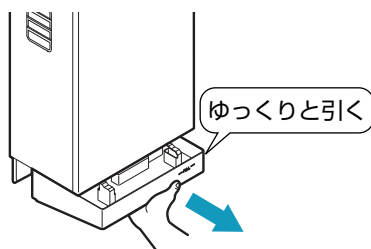

- 2 水受けトレイを元の位置にクリック感が出て止まるまでしっかり押し込んでください。

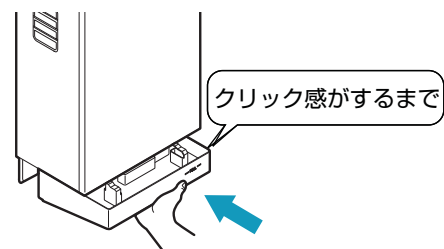

つかいかた・お手入れ

## フィルターのお手入れ

フィルターが汚れてきたら、表面のごみやほこりを取り除いてください。  
フィルターの汚れは風量不足などの性能低下の原因になります。風量が少なくなったと感じたら、点検してください。

### お願い

- ・水洗いや洗剤の使用はおやめください。(故障の原因となります)

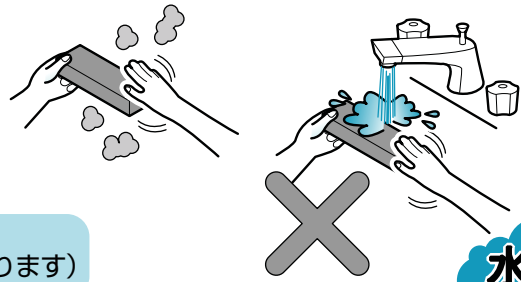

**水洗い  
厳禁**

### お知らせ

- ・フィルター購入については、P9の「補修用部品について」をご参照ください。

軽くはたいてほこりを取り除いてください。汚れがひどいときは、フィルターを交換してください。

## フィルターの着脱のしかた

### 1▶ 水受けトレイの取り外し

「水受けトレイの着脱のしかた」(P4)をご覧ください。

### 2▶ フィルターケースの取り外し

### 3▶ フィルター取り外し

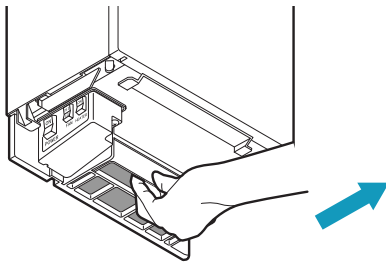

フィルターケースを手前に引っ張り、本体から取り外してください。

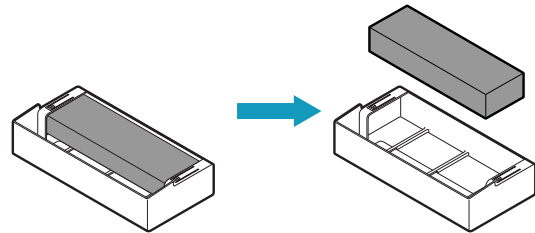

フィルターケースからフィルターを取り外してください。

### 4▶ フィルター取り付け

### 5▶ フィルターケース挿入方向

### 6▶ フィルターケースの取り付け

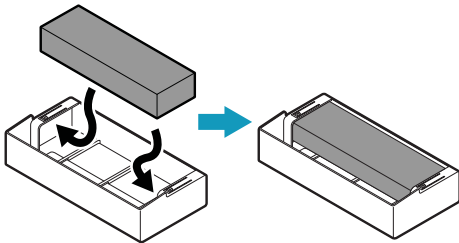

フィルターケースよりはみ出さないように確実に取り付けてください。

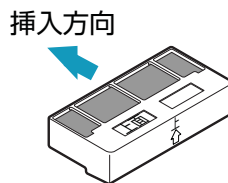

フィルターケースの上下に注意してください。

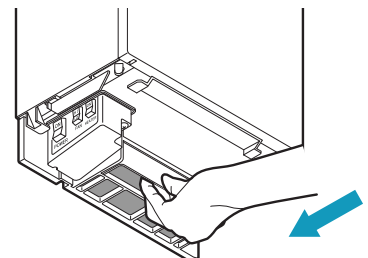

フィルターケースを元の位置に確実に取り付けてください。フィルターケースはクリック感があるまで確実に入れてください。電源を「ON」にしてください。

### 7▶ 水受けトレイの取り付け

「水受けトレイの着脱のしかた」(P4)をご覧ください。

## 排水路のお手入れ

排水路が汚れてきたら、うすめた中性洗剤を含ませた柔らかい布でふき取ってから、からぶきしてください。排水路の汚れは、いやなにおいの原因になることがあります。においが気になってきたら、本体の左右の排水路を掃除してください。

### お願い

- 酸性やアルカリ性のトイレ用洗剤、ベンジン、シンナーおよびクレンザー、ナイロンたわしなどの使用は製品を傷めますので絶対におやめください。（割れや傷の原因になります）

〈排水路のふき取り〉

〈側面のふき取り〉

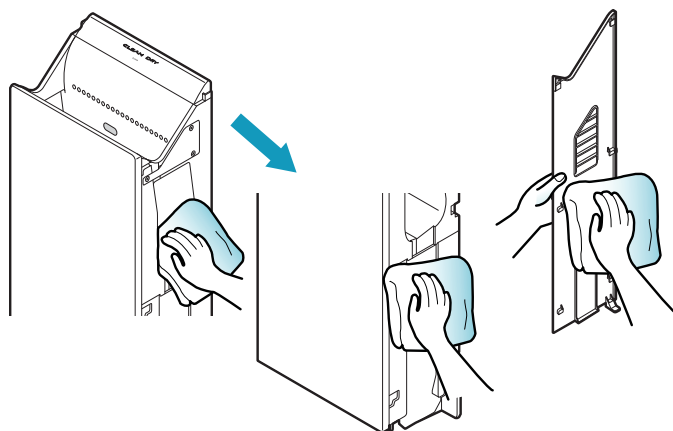

## 側面カバーの着脱のしかた

### 1▶ 水受けトレイの取り外し

「水受けトレイの着脱のしかた」(P4)をご覧ください。

### 2▶ 左右の側面カバーの取り外し

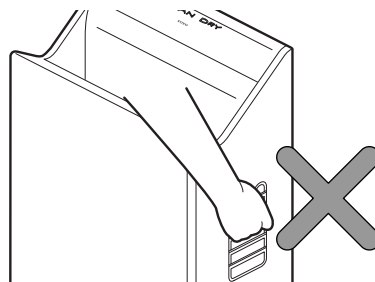
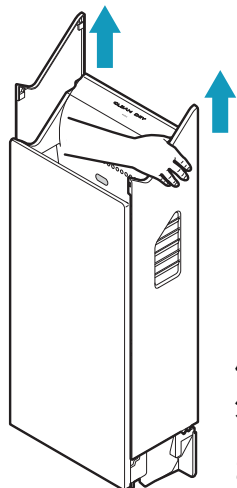

側面カバーの上端を持って上に引き上げながら、外向きに外してください。  
(ルーバーを持って外すとルーバーが破損するおそれがあります)

### 3▶ 左右の側面カバーの取り付け

側面カバーを元の位置に確実に取り付けてください。  
本体ケースの溝（6カ所）に、側面カバーのストッパー（6カ所）を確実に差し込んでください。

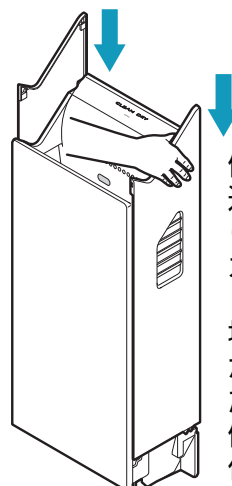
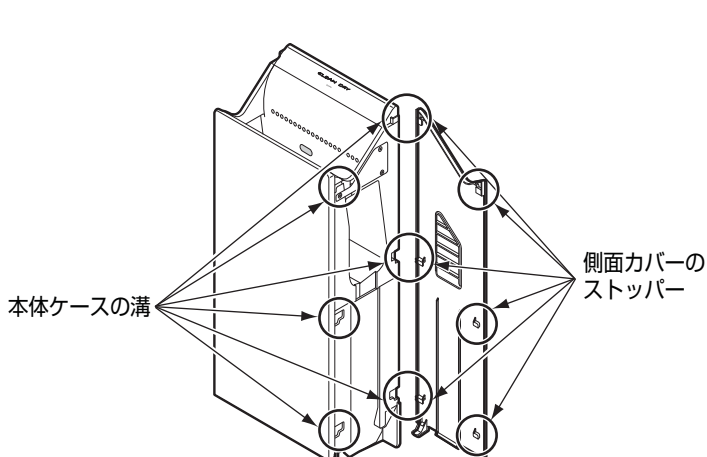

側面カバーを上から下に押し込んでください。  
(取付後、表面カバーと側面カバーにすき間がないか確認してください。すき間のある場合は、6カ所のストッパーが外れていないか確認してください。外れている場合は、側面カバーを外し、再度取り付けてください。)

### 4▶ 水受けトレイの取り付け

「水受けトレイの着脱のしかた」(P4)をご覧ください。

# 故障かな?!と思ったら／照明表示について

## 故障かな?!と思ったら



**警告**



絶対に分解したり修理・改造は行わない。  
火災・感電の原因になります。

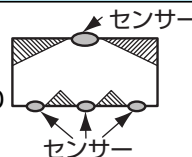

故障かな?!と思ったら、修理を依頼する前に、以下のことを確認してください。

現象	照明表示状態	点検および状態	処置内容
乾燥風が入らない 乾燥風が出てない	「消灯」	電源スイッチが「ON」になっていますか？	「OFF」になっている場合は「ON」にしてください。
		AC電源用の屋内ブレーカーが「入」になっていますか？	「切」になっている場合は「入」にしてください。
	点滅 <点滅パターン②>	センサー連続感知異常が作動しています。 ● センサー部をささざるように水受部に異物を置いていませんか？	異物がある場合は取り除いてください。
		● センサー部が汚れていませんか？	汚れがある場合は、柔らかい布などでふき取ってください。
点滅 <点滅パターン①>	ファンモータの寿命など、ファンモータまわりの異常です。	交換が必要な場合がありますので、お取引店(または販売店)、または東陶メンテナンス(株)にご相談ください。	
乾燥場所によって 乾燥風が出ない。	「点灯」	センサー配置上、センサー間やコーナー部など(斜線部)、手を検知しにくい場所があります。 	斜線部以外にて、指をそろえて伸ばし、両手を奥まで入れて風が出る場合は正常です。
	点滅 <点滅パターン②>	センサー部が汚れていませんか？	汚れがある場合は、柔らかい布などでふき取ってください。
センサーをふいてもなおらない場合は、センサーの故障です。		動作が可能な場合は電源を切らずに、お取引店(または販売店)、または東陶メンテナンス(株)にご相談ください。	
手を引き抜いても乾燥風が止まらない		2～3秒程度で止まる場合は正常です。	—
		センサー部が汚れていませんか？	汚れがある場合は、柔らかい布などでふき取ってください。
温風が出ない(ヒーター有仕様)		ヒーター切替スイッチが「入」になっていますか？	「切」になっている場合は「入」にしてください。
風量が少ない		フィルターにほこりやごみがたまっていますか？	たまっている場合は、掃除をしてください。
		風量切替スイッチが「弱」(LOW)になっていますか？	「弱」(LOW)になっている場合は「強」(HIGH)にしてください。

※ ブラシ摩耗によるモータ寿命の目安は1日400回程度のご使用で約7年間です。モータが寿命になると乾燥風が出なくなります。モータ交換の際は、お取引店(または販売店)または東陶メンテナンス(株)に連絡してください。(有料)

※ 以上の確認をしても直らないときは、電源スイッチを「OFF」にし、ブレーカー「切」にして、お取引店(または販売店)、または東陶メンテナンス(株) ☎0120-1010-05(フリーダイヤル)に修理を依頼してください。

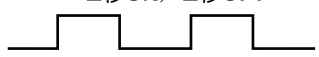
## 照明エラー表示

	照明表示状態	表示の内容	製品の動作
1	点滅 パターン① 2秒ON/2秒OFF 	ファンモーターオープン検知	動作しません。
2	点滅 パターン② 3.5秒ON/0.5秒OFF 	センサー連続感知異常	異常なセンサーを除く一部のセンサーにより、動作が可能な場合があります。

※ 常時消灯に設定している場合でもエラー時には照明が点滅します。※ 常時消灯設定方法は施工説明書をご覧ください。



# 仕様／アフターサービスについて

## 仕様

項目	内 容				項目	内 容
品 番	TYC400WR TYC400GR	TYC400WCR TYC400GCR	TYC401W	TYC401WC	安全装置	温度ヒューズ※ 自動復帰バイメタル※ 過電流ヒューズ ※はヒーター有仕様のみ
電 源	定格100V 50/60Hz		定格200V 50/60Hz			
電 源 仕 様	電源直結タイプ				周囲使用温度範囲	0~40℃
消 費 電 力	定格1150W	定格800W	定格1380W	定格1030W	製品寸法(mm)	幅300、奥行き192、高さ680
ヒ ー タ ー	PTCヒーター×2	なし	PTCヒーター×2	なし	製 品 質 量	約11kg
ファンモーター	交流整流子モーター×2				水受けトレイ容量	約800ml

## アフターサービスについて

【修理を依頼する前に「故障かな? ! と思ったら」(P7)をご確認ください!】

### 保証書 (この説明書のP10が保証書になっています)

- この製品は保証書の内容に従って保証されています。お取付日、取付店名、扱者印が記入してあることを確認してください。また、保証書の内容をよくお読みのうえ、大切に保存してください。
- 保証期間は保証書をご確認ください。

### 保証書について

- 保証期間中は  
保証書の規定に従って、修理をさせていただきます。保証期間内でも有料になることがありますので保証書の内容をよくご確認ください。  
例えば、「取扱説明書、施工説明書、使用方法ラベルなどの注意書きに従っていない場合の不具合など」は有料になります。
- 保証期間を過ぎているときは  
修理すれば使用できる製品については、ご希望により有料で修理させていただきます。  
→「修理を依頼されるときは」「修理料金のしくみ」(本ページ)をご確認ください。

### 修理を依頼されるときは

#### 【修理依頼先】

お求めの取付店・販売店または東陶メンテナンス(株)  
(電話番号は裏表紙を参照してください)

#### 【ご連絡いただきたい内容】

①住所、氏名、電話番号 ②製品名 ③品番 ④購入日  
⑤故障内容、異常の状況 ⑥訪問希望日

#### 【お客様の個人情報のお取り扱い】

お客様からお預かりした個人情報は、関連法令および社内諸規定に基づき慎重かつ適切にお取り扱いします。  
詳細はTOTOホームページをご覧ください。

#### 【ご不明な点や修理に関するお問い合わせ先】

「TOTOお客様相談室」または「東陶メンテナンス(株)」  
(電話番号は裏表紙を参照してください)

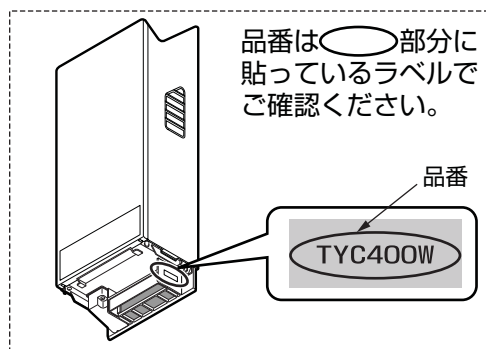

### 修理料金のしくみ <東陶メンテナンス(株)にご依頼の場合>

修理料金は【技術料】+【部品代】+【出張料】で構成されています。

**技術料** は、診断・故障箇所の修理および部品交換・調整・修理完了時の点検などの作業にかかる費用です。

**部品代** は、修理に使用した部品代です。

**出張料** は、製品のある場所へ技術者を派遣する場合の費用です。

### 補修用性能部品の最低保有期間

補修用性能部品の最低保有期間は製造打ち切り後6年です。

なお、補修用性能部品とは、その製品の性能を維持するために必要な部品です。

※部品の交換について無料修理により取り外された部品・製品は、東陶機器(株)の所有となります。

## 補修用部品について

補修用部品のご購入は、お求めの取付工事店またはTOTOパーツセンター（電話番号は裏表紙を参照してください）にお問い合わせください。

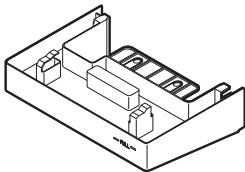
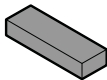
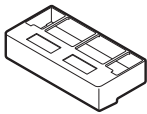
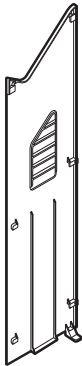
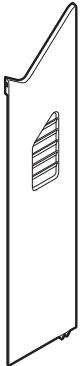
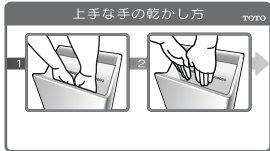
補 修 部 品 一 覧		
水受けトレイ 	フィルター 	フィルターケース  TYH562
側面カバー（左） 	側面カバー（右） 	使用方法ラベル 

●品番は予告なく変更する場合がありますので、あらかじめご承知ください。

### ●TOTOパーツセンターでご購入する場合●

#### ■お届けについて

ご注文から2週間以内に宅配便でお届けします。

※ご注文が集中し、製品の品切れによりお届け日が遅れる場合があります。あらかじめご了承ください。またお届けが大幅に遅れる場合は、お届け予定日をご連絡いたします。

#### ■お支払いについて

お届けした宅配業者に、製品代、送料、消費税相当額をお支払いください。

※送料の支払い

2005.9現在

1回のご注文金額	送料
10,000円（税別）以上の場合	無料
10,000円（税別）未満の場合	500円（税込525円）

#### ■返品・交換について

補修用部品の不良など、当社理由による返品、交換については、製品到着後10日以内にTOTOパーツセンターまでご返送ください。送料は当社が負担し部品を送付させていただきます。

お客様のご都合による返品、交換については、製品到着後10日以内にTOTOパーツセンターまでご返送ください。なお送料はお客様負担となりますのでご了承ください。お客様の元で、汚れたり破損した製品や、一度ご使用になられた製品の返品、交換はいたしかねますので、あらかじめご了承ください。

## 保証書

本書は、本書記載内容で無料修理を行うことをお約束するものです。お取付日から表記期間中に故障が発生した場合は、本書をご提示の上、お取付店(または販売店)東陶メンテナンス(株)(フリーダイヤル ☎ 0120-1010-05)に修理をご依頼ください。

お客様	おなまえ	様
	おところ ㊦	
お取付店名		㊦
	㊦	Tel
お取付日	年	月 日

品番	クリーンドライ TYC400型・TYC401型
保証期間	お取付日から1ヵ年

### ★お客様へ

この保証書をお受け取りになるときに、お取付年月日、お取付店名、扱印が記入してあることを確認してください。本証書は再発行いたしませんので紛失されないよう大切に保管してください。

#### 〈無料修理規定〉

1. 取扱説明書、本体貼付ラベルなどの注意書に従った正常な使用状態で故障した場合には、表記の期間無料修理いたします。
2. 保証期間内に故障して無料修理を受ける場合は、お取付店または東陶メンテナンス(株)にご依頼のうえ、出張修理に際して本書をご提示ください。
3. ご転居の場合は事前にお取付店にご相談ください。
4. ご贈答品などで本保証書に記入してあるお取付店に修理がご依頼できない場合には、東陶メンテナンス(株)にご相談ください。
5. 保証期間内でも次の場合には有料修理となります。
  - (イ) 使用上の不注意、過失による不具合および不当な修理や改造による故障及び損傷。
  - (ロ) お取り付後の移設などに起因する故障および損傷。
  - (ハ) 火災・地震・水害・落雷、凍結、その他の天災地変、公害やガス害(硫化水素ガスなど)、塩害や異常電源(電圧・周波数)による故障および損傷。
  - (ニ) 指定外の電源(電圧・周波数)の使用による故障および損傷。
  - (ホ) 一般家庭用以外(例えば車輛・船舶への搭載)に使用された場合の故障および損傷。
  - (ヘ) 砂やごみかみによる不具合。
  - (ト) 施工上の不注意・過失による故障および損傷。
  - (チ) 本書の提示がない場合。
  - (リ) 本書にお客様名、販売店名、お取付日の記入のない場合、あるいは字句を書き替えられた場合。
6. 本書は日本国内においてのみ有効です。
7. 本書は再発行しませんので紛失しないよう大切に保管してください。

※部品の交換について無料修理により取り外された部品・製品は、東陶機器(株)の所有となります。

※この保証書は本書に明示した期間、条件のもとにおいて無料修理をお約束するものです。

したがって、この保証書によってお客様の法律上の権利を制限するものではありません。

保証期間経過後の修理等についてご不明の場合は、お客様相談室または東陶メンテナンス(株)にお問い合わせください。

製品の問い合わせはTOTOお客様相談室へ

TEL ☎ 0120-03-1010

FAX ☎ 0120-09-1010

受付時間：平日 9:00-18:00 土・日・祝日 10:00-18:00  
(夏期休暇・年末年始を除く)

補修用部品のご購入はTOTO/パーツセンターへ

TEL ☎ 0120-8282-55

FAX ☎ 0120-8272-99

受付時間：平日 9:00-18:00 土・日・祝日 10:00-18:00  
(夏期休暇・年末年始を除く)

修理についてのご用命は東陶メンテナンス(株)へ

TEL ☎ 0120-1010-05

FAX ☎ 0120-1010-02

受付(年中無休)  
受付時間：関東・甲信越地区 8:00-20:00  
上記以外の地区 9:00-20:00  
訪問修理(年中無休) 営業時間：9:00-18:00

## 東陶機器株式会社

〒802-8601 福岡県北九州市小倉北区中島2-1-1

# TOTO

東陶機器株式会社

【修理を依頼する前に「故障かな?!と思ったら」(P7)をご確認ください!】

修理・取扱いのご相談は

まずお求めの取付店・販売店へ

取付店	〒		印
販売店		電話	—

転居や贈答品などでお求めの取付店・販売店へご相談できない場合は下記TOTO窓口へ

お客様専用窓口	製品の お問い合わせは	▶	TOTOお客様相談室へ TEL ☎0120-03-1010 FAX ☎0120-09-1010 受付時間:平日 9:00-18:00 土・日・祝日 10:00-18:00 (夏期休暇・年末年始を除く)
	補修用部品 のご購入は	▶	TOTOパーツセンターへ TEL ☎0120-8282-55 FAX ☎0120-8272-99 受付時間:平日 9:00-18:00 土・日・祝日 10:00-18:00 (夏期休暇・年末年始を除く)
	修理のご用命は 365日修理対応	▶	東陶メンテナンス(株)へ TEL ☎0120-1010-05 FAX ☎0120-1010-02 受付(年中無休) 受付時間:関東・甲信越地区 8:00-20:00 上記以外の地区 9:00-20:00 (夏期休暇・年末年始を除く) 訪問修理(年中無休) 営業時間: 9:00-18:00

インターネットホームページ <http://www.toto.co.jp/>