

修理を依頼する前に「故障かな?と思ったら」(P.31)をご確認ください

TOTO

取扱説明書 保証書付

修理・取り扱いのご相談は まずお求めの取付店・販売店へ

取付店・販売店 〒

印

電話 —

転居や贈答品などでお求めの取付店・販売店へご相談できない場合は、商品名・品番をご確認の上、下記TOTO窓口までお問い合わせください。

お客様専用窓口



商品のお問い合わせは

TOTO(株)お客様相談室へ

TEL ☎ 0120-03-1010

FAX ☎ 0120-09-1010

受付時間：平日 9:00~18:00
土・日・祝日 10:00~18:00
(夏季休暇・年末年始を除く)



修理のご用命は

TOTOメンテナンス(株)修理受付センターへ

TEL ☎ 0120-1010-05

FAX ☎ 0120-1010-02

受付：年中無休
受付時間：関東・甲信越地区 8:00~20:00
上記以外の地区 9:00~20:00
訪問修理：年中無休(一部地域を除く)
営業時間：9:00~18:00



交換部品・別売品のご購入は

TOTOメンテナンス(株)TOTOパーツセンターへ

TEL ☎ 0120-8282-55

FAX ☎ 0120-8272-99

受付時間：平日 9:00~18:00
土・日・祝日 10:00~18:00
(夏季休暇・年末年始を除く)

お客様からお預かりした個人情報は、関連法令および社内諸規定に基づき慎重かつ適切に取り扱います。詳細はTOTOホームページをご覧ください。

TOTO株式会社

TOTOホームページ <http://www.toto.co.jp/>

2008.11
F06572

浴室換気暖房乾燥機 三乾王(日本国内専用) 常時換気(24時間換気)仕様

品番

TYB111G型 (100V・1室換気タイプ)

TYB112G型 (100V・2室換気タイプ)

TYB121G型 (200V・1室換気タイプ)

TYB122G型 (200V・2室換気タイプ)

TYB110G型 (100V・
中間ダクトファン連動タイプ)



- このたびは、浴室換気暖房乾燥機をお求めいただき、誠にありがとうございます。この取扱説明書をよくお読みのうえ、正しくお使いください。
- 保証書に、取付店名、取付日などが記入されていることを必ずお確かめください。
- この取扱説明書は大切に保管し、必要なときにお読みください。

はじめに

- 三乾王でできること 1
- 常時換気(24時間換気) 2
- 各部のなまえ 3
- 各運転の風の流れ 4
- 換気の説明 4
- 安全上のご注意 5
- ご使用前の確認とお願い 7
- リモコンの説明 9

使いかた

- 時計を合わせる 11
- 換気 常時換気(24時間換気)をする 12
- 浴室の換気をする 13
- 乾燥 洗濯物を乾かす 14
- 上手な乾燥のしかた 15
- 乾燥時間の目安 16
- 暖房 浴室を暖かくする 17
- 涼風 蒸し暑さをやわらげる 18
- 運転を予約する 19
- 初期設定を変更する 21
- 電気代の目安 23

お手入れ 24

- 定期的なお手入れ 25
- ほこりが落下してきたら 27
- 外観の汚れが目立ったとき 27

こんなときは 30

- 故障かな?と思ったら 31
- アフターサービスについて 32
- 交換部品・別売品 33
- 仕様 33
- 保証書 34

三乾王でできること

浴室換気暖房乾燥機

換気

P13へ

じめじめ感をすっきり解消。



暖房

P17へ

浴室内をすばやく暖めて、快適入浴！



常時換気 (24時間換気)

P12へ

乾燥

P14へ

浴室が乾燥室に早がわり。

◆三乾王のメリット◆

- ◆途中で洗濯物を追加することができます。
- ◆衣類が傷まない・縮まない！



涼風

P18へ

夏場のお風呂も爽やかに。

- 送風するのみで冷風が出ものではありません。



よくある **問い合わせ** をまとめました。

こんなときは
P30へ



常時換気(24時間換気)

生活スタイルの変化

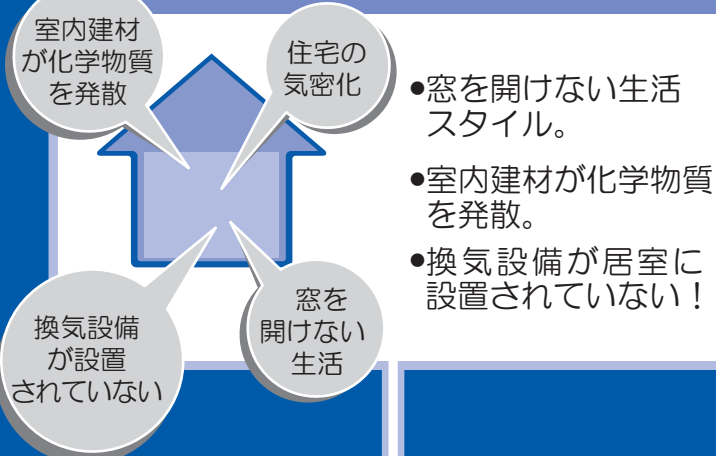

シックハウス症候群増加!

CO²、結露、悪臭、熱気、化学物質、カビ



換気設備設置の義務付けが法で制定されました。

健康で、より快適な生活を支援します。

24時間換気は
P12へ

はじめに

三乾王でできること・常時換気(24時間換気)

各部のなまえ

本体

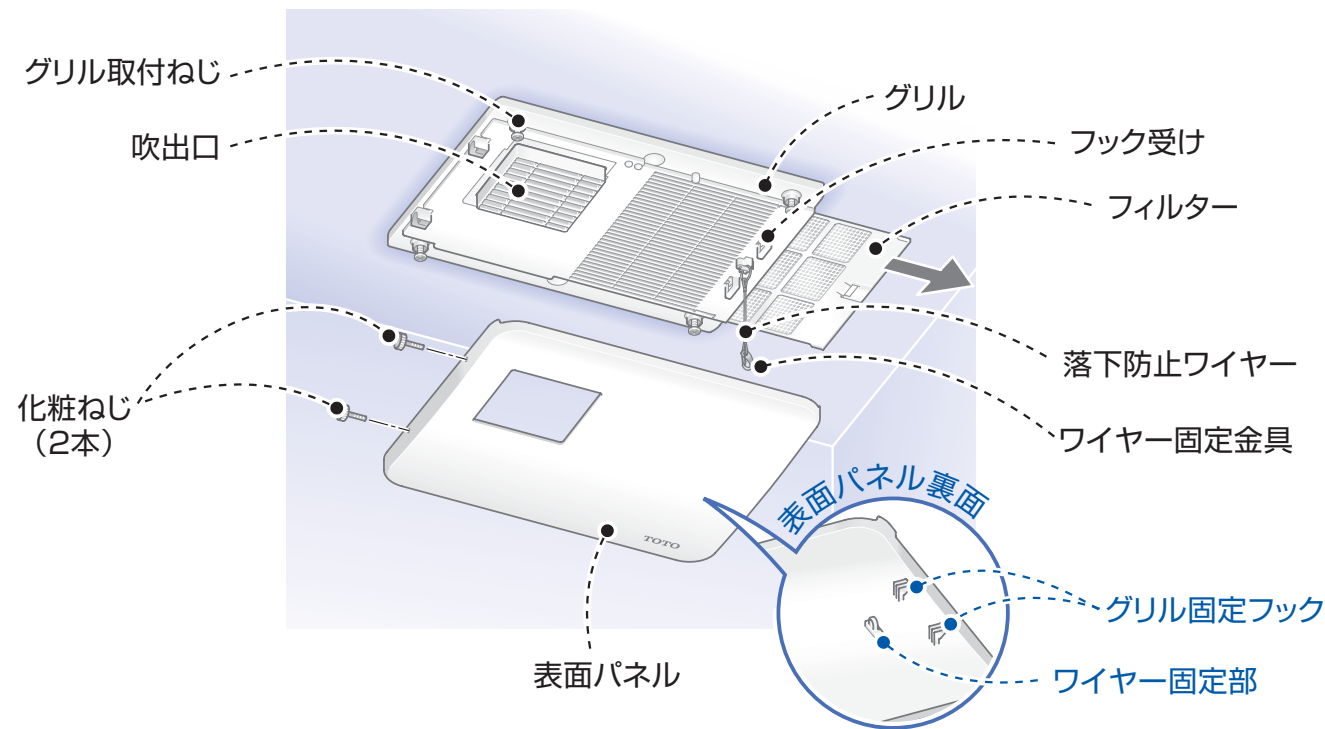

リモコン



品番シール
 品番はここに貼ってあるシールで確認できます。

同梱品

吸込口 2室換気タイプのみ(TYB112G型/122G型)

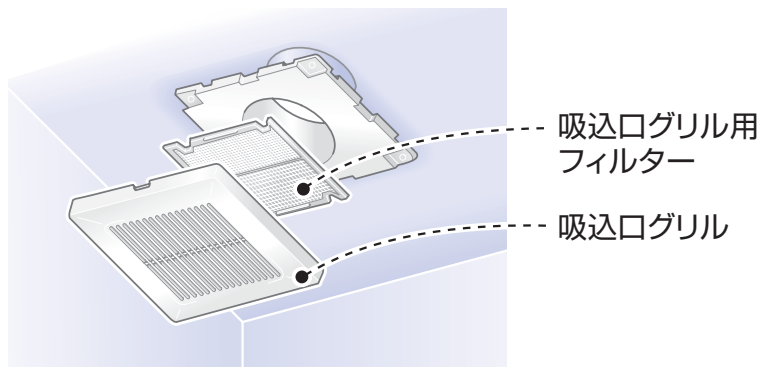

マジカルハンガー(2本)

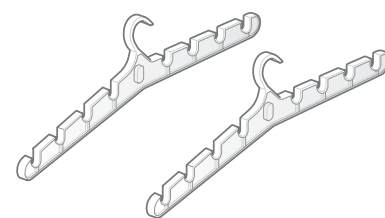

各運転の風の流れ

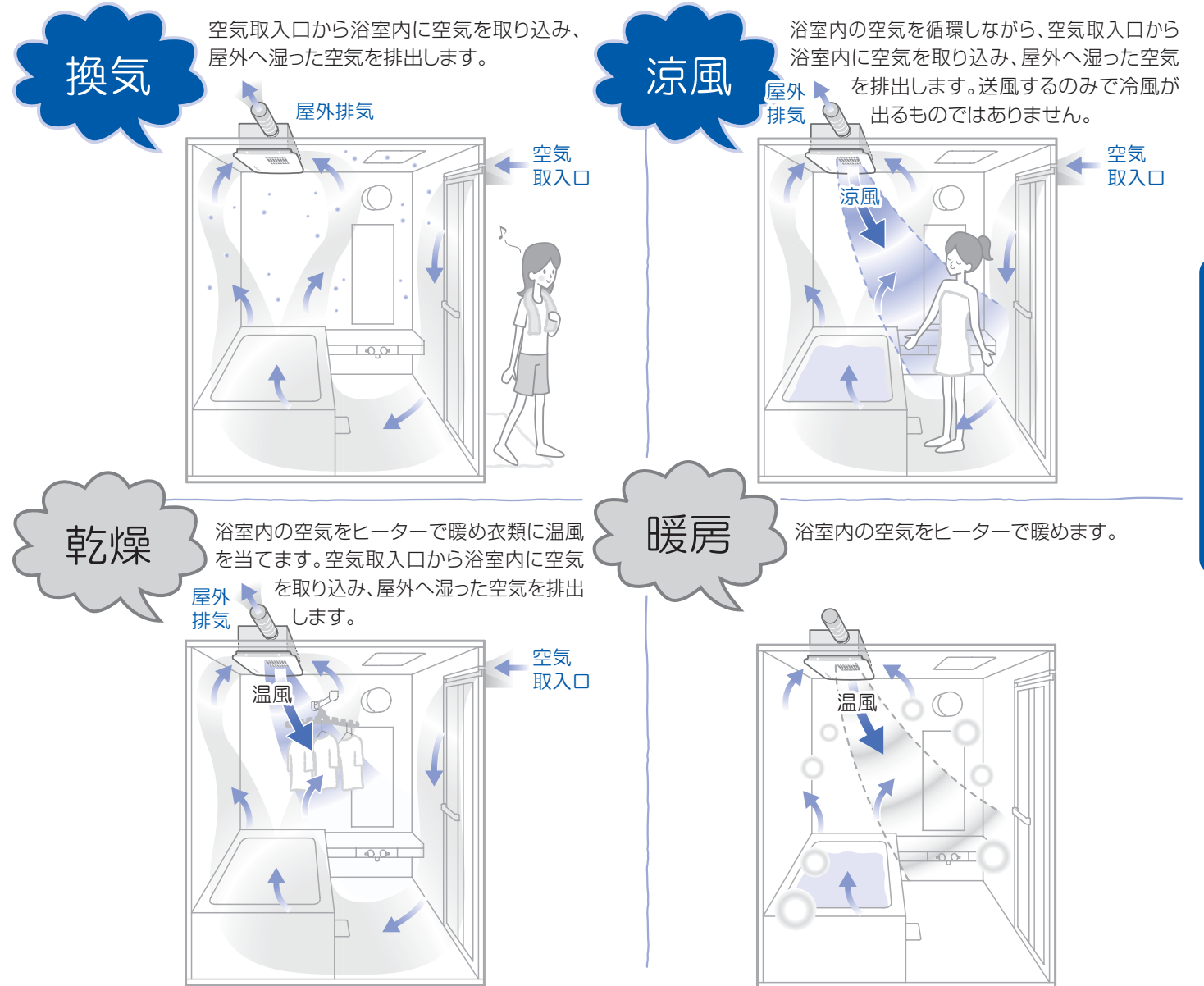

換気の説明

各運転中、次のように換気を行っています。



運転	品番 タイプ	TYB111G型/121G型			TYB112G型/122G型		TYB110G型	
		1室換気タイプ	2室換気タイプ		中間ダクトファン連動タイプ			
	場所	浴室	浴室	洗面所	浴室	洗面所・トイレなど		
運転停止中	24時間換気あり	○	○	○	○	○		
	24時間換気なし	×	×	×	×	×		
運転中	換気	○	○	○	○	○		
	乾燥	○	○	×	○	○		
	暖房 涼風	×	×	×	×	×		

※中間ダクトファンは現場手配となります。
 ※24時間換気運転の有無にかかわらず、同じように換気します。
 ※TYB110G型は中間ダクトファンを連動している場合。

安全上のご注意



安全のために、必ずお守りください。

この説明書では、製品を正しくお使いいただき、あなたや他の人々への危害や財産への損害を未然に防止するために、いろいろな表示をしています。

ご使用前にこの「安全上のご注意」をよくお読みのうえ、正しくお使いください。
お読みになったあとはお使いになる方がいつでも見られる場所に保管してください。

表示と意味は次のようになっています。



この表示を無視して、誤った取り扱いをすると、人が死亡または重傷を負う可能性が想定される内容を示しています。



この表示を無視して、誤った取り扱いをすると、人が傷害を負う可能性が想定される内容および物的損害の発生が想定される内容を示しています。

お守りいただく内容を絵表示で示し、その意味は次のようになっています。



必ず実行



一般禁止



火災注意

グリルに市販のごみ取り用フィルターを取り付けない

- 製品の故障、または火災のおそれがあります。

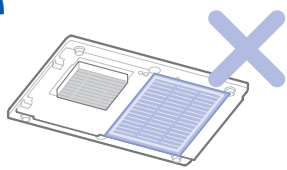

火災注意

グリルの吸込口・吹出口をタオルなどでふさがない また、表面パネルやグリルに洗濯物を引っ掛けない

- 火災のおそれがあります。
- ※ 吹出口、吸込口から10cm以内(東京消防庁設置基準の場合)に洗濯物などを近づけることは、火災予防条例などにより、禁止されています。

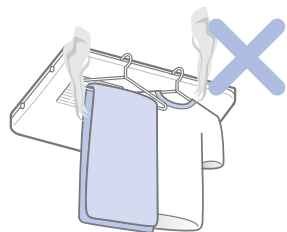

分解禁止

絶対に分解したり、修理、改造は行わない

- 火災、感電の原因になります。

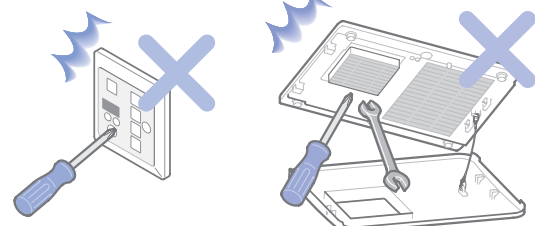

禁止

グリルは取り外さない

- 火災、感電の原因になります。

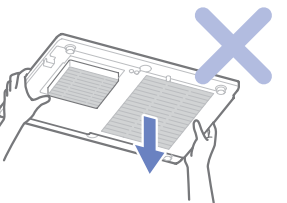

吹出口に指や物を差し込まない

- 感電のおそれがあります。

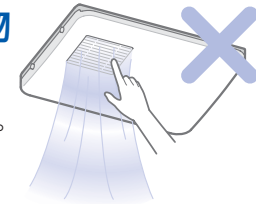

内釜式ふろを設置した浴室では使用しない

- 排気ガスが浴室内に逆流し、一酸化炭素中毒を起こすことがあります。

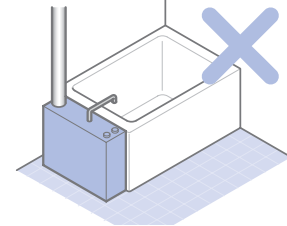

ドライクリーニング油、ベンジンやシンナー、ガソリンなどの付着した衣類は、洗濯後でも絶対に乾燥しない

- 油の酸化熱による自然発火や、引火するおそれがあります。

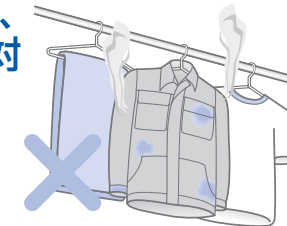

必ず実行

乾燥・暖房時には、浴室内にあるスプレー缶を浴室の外へ出す

- 熱でスプレー缶が破裂するおそれがあります。

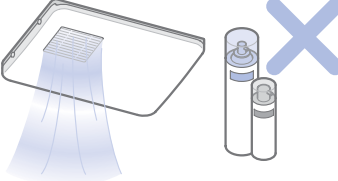

お手入れの際は、電源(ブレーカー)を切る

- 感電、けがのおそれがあります。(ぬれた手で入/切しないでください。)

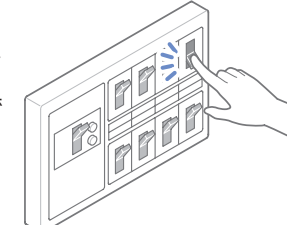

ぬれ手禁止



アース線を必ず接続せよ

アース(D種接地)工事がされていることを確認する

- アース工事がされていないと故障や漏電のとき、感電する原因になります。アース工事は、お近くの工事店に依頼してください。

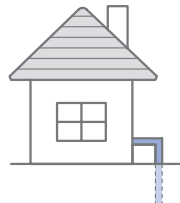

本体・リモコンに直接お湯や水、かび取り剤などをかけない

- 火災や感電、故障の原因になります。



※ シンナー、ベンジン、アルカリ性洗剤、かび取り剤などは使用しない。



表面パネルに手をかけない ハンガー、重いものをかけない

- 破損、落下によるけがのおそれがあります。

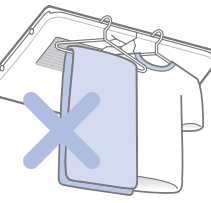

必ず実行

フィルター、表面パネル、グリルのお手入れの際は、高所作業となるので注意する 浴槽のふちに立たない ふろいすの上に立たない

- 脚立などを使ってください。滑りやすいので足場に注意してください。転倒による傷害のおそれがあります。なお、脚立は脚にゴムキャップ(保護)が付いたもの、または養生シートをご使用ください。



指定する電源(AC100VまたはAC200V)以外では使用しない

- 火災の原因になります。

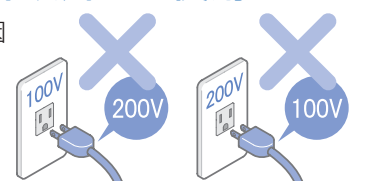

運転中や使用直後は、表面パネル・グリルを触らない

- やけどのおそれがあります。



触れるな

運転中や使用直後は、吹出口・吸込口・ランドリーパイプが高温になっているので触らない

- やけどのおそれがあります。



ご使用前の確認とお願い



製品が**正しく**取り付けられているか**確認**してください。

高温になる場所(周囲温度40℃以上)に取り付けられていませんか。

三乾王は浴室専用です。
高温で使用されますと、故障やモーターの寿命を縮める原因になります。

点検口が設けられていますか。

保守点検のため、点検口を必ず設けてください。浴室に点検口を設けることができないときは、浴室の天井裏を確認できる洗面所などの天井に点検口を設けてください。

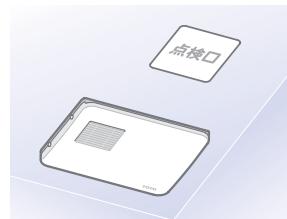

本体の天井裏側が雨漏りなどで**ぬれる場所**に取り付けられていませんか。

故障の原因になります。
ぬれないように取り付けてください。

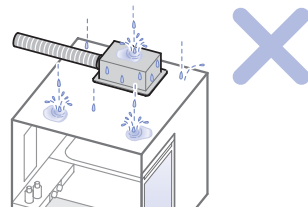

リモコンが浴室の中に取り付けられていませんか。

故障の原因になります。浴室の外に取り付けてください。



取り付け場所・取り付けに関して不具合があった場合は、お求めの販売店、またはお取り付けの工事店へご相談ください。



以下の項目をよくお読みになってからお使いください。

最初に運転するときや、長時間お使いにならなかったあと運転するとき。

→ おおいがすることがありますが、これはヒーター表面の付着物が焼けるためで異常ではありません。

空気取入口を確保してください。

→ 空気取入口がないと、換気・乾燥のとき、性能が悪くなるおそれがあります。浴室のドアの空気取入口が開閉式の場合は、開にしてご使用ください。どうしても空気取入口が設置できない場合は、換気・乾燥のとき、浴室のドアを少し開いてご使用ください。

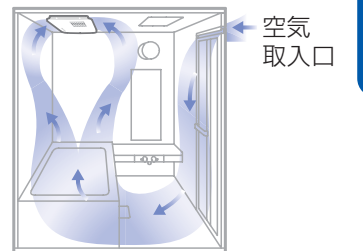

他の暖房器具との併用はしない。

→ 浴室内温度が上昇して正常に動作しなくなったり、故障や寿命低下の原因になります。

粉末状の入浴剤を浴槽に入れるときは、**運転を停止**してください。

→ 粉末が換気と共に吸い込まれ、製品に付着する場合があります。

お手入れ→外観の汚れが目立ったときをご覧ください。 P27へ

浴室リモコン(浴乾浴室用)ご利用のお客様へ

浴室リモコン(浴乾浴室用)の操作方法につきましては、浴室リモコン(浴乾浴室用)に同梱している取扱説明書をご覧ください。

リモコンの説明



この取扱説明書では、ランプと表示を右のように示しています。



止ボタン
 運転を停止します。予約を解除します。

表示部
 現在時刻の表示、または運転しているモードの残り時間を表示します。エラーを表示します。

換気・乾燥・暖房・涼風の運転時間の設定や、予約時、時刻合わせ時に使用します。

予約確定ボタン
 運転を予約するときに使用します。
 運転開始時刻と運転時間が設定できます。
 (24時間換気運転は予約の設定ができません。)

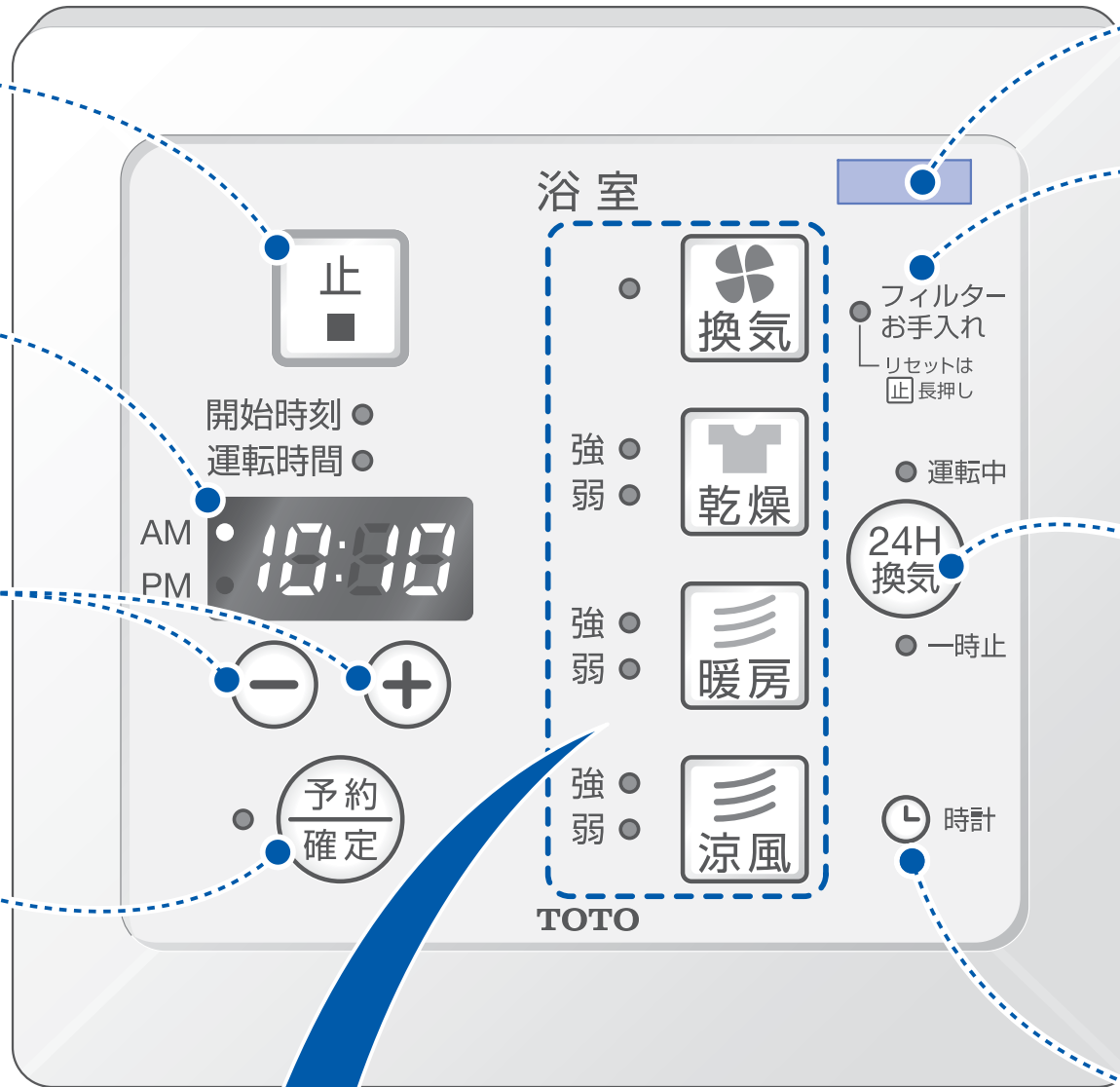

品番シール 品番はここに貼ってあるシールで確認できます。

フィルターお手入れ
 フィルター掃除をおすすめするサインです。
 リセットは長押し

24H換気ボタン
 24時間連続して換気します。
 24時間換気運転中に、他の運転を行うと、他の運転を優先します。他の運転が停止したあとは、自動的に24時間換気運転に戻ります。押すたびに「運転中」・「一時止」とモードが切り替わります。

時計ボタン
 時刻合わせを行うときに使用します。
 運転(換気・乾燥・暖房・涼風)時の残り時間表示と現在時刻表示とを切り替えることもできます。

各運転動作途中で他の運転ボタンを操作した場合
 機器内部で運転切り替えの準備をするため、約10秒~40秒後に運転が切り替わります。

イラストは、TYB121G型/122G型です。

運 転 ボ タ ン

<p>換気ボタン 換気します。 P13 参照</p>	<p>乾燥ボタン 衣類を乾燥させます。 押すたびに「強」・「弱」とモードが切り替わります。 ※TYB111G型/112G型/110G型は切り替えがありません。 P14 参照</p>	<p>暖房ボタン 浴室を暖めます。 押すたびに「強」・「弱」とモードが切り替わります。 自動的に切り替わるような設定変更もできます。 暖房運転中は、わずかに換気しています。(約10m³/h) P17 参照 P21へ</p>	<p>涼風ボタン 夏場など、入浴時の蒸し暑さをやわらげます。 押すたびに「強」・「弱」とモードが切り替わります。 P18 参照</p>
---	---	---	--

時計を合わせる

本製品は時計機能付きです。
手順に沿って現在時刻を設定してお使いください。

- はじめに**
- 時計を合わせなくても各運転はご使用できます。
 - 予約運転をしたい場合は、時計を合わせてください。
 - 時計設定は運転を停止した状態で行ってください。
 - 時刻設定中は、運転ボタンを押しても受け付けません。

- お知らせ**
- 停電後や分離盤のブレーカーを入れ直したあとも再度時刻の設定が必要です。
 - 24時間換気運転中に時刻設定を行うと一時的に「運転中」ランプが消灯しますが、時刻設定したあとは、「運転中」ランプが再点灯します。

たとえば、午後3時50分に合わせたいとき

- 1 時計 を押す。**
表示部が点滅。
点滅
- 2 時刻設定**
- + を押し、AM PM 13:50 にする。
+ → すずめるとき
• 1回押すと1分単位ですずむ
• 押し続けると30分単位ですずむ
- → もどすとき
• 1回押すと1分単位でもどる
• 押し続けると30分単位でもどる
- 3 設定終了**
時計 を押す。
表示部の時刻が点灯。
点灯

こんなときは

- 時刻設定前に点滅が消えた。**
時計 を押し、約60秒間何もしないと点滅が終わります。そのときは、再度 時計 を押し、時刻を合わせてください。
- 時計表示を消したい。**
- と + を同時に3秒以上押ししてください。再度表示させたいときは - と + を同時に3秒以上押ししてください。
- 運転中に現在時刻を見る。**
運転の残り時間が表示されているときに 時計 を押ししてください。約10秒間、現在時刻が表示されます。

使いかた 換気

常時換気(24時間換気)をする

24時間換気の設定と解除

設定

24H換気 を押す。

「運転中」ランプが点灯。
24時間換気運転がセットされ、換気が始まります。(他の運転を行った場合でも常に「運転中」ランプは点灯しています。)



解除

他の運転はすべて停止しておいてください。

24H換気 を3秒以上を押す。

「運転中」ランプが消灯。
24時間換気運転が解除されます。

※24時間換気運転の再起動は
24H換気 をもう一度押ししてください。

お知らせ

- 24時間換気運転は、運転時間の設定/予約運転ができません。
- 1室換気タイプは浴室を、2室換気タイプは浴室と洗面所を換気します。換気の説明をご覧ください。P4へ

各運転と併用するとき

- 24時間換気運転中に、他の運転を行うと、他の運転を優先します。他の運転が停止したあとは、自動的に24時間換気運転に戻ります。
- 24時間換気運転の解除中であっても、乾燥・涼風運転の予約設定をした場合、運転開始までの待機時間の間は、24時間換気運転をします。(浴室内の温度上昇をおさえるため。)ランプは消灯します。

暖房運転と併用するとき

- 暖房運転停止後、24時間換気運転が開始されるまでの時間は変更できます。初期設定を変更するをご覧ください。P21へ

24時間換気を一時停止する

※入浴中寒いときなどは、一時止をお使いください。

お知らせ

- 運転予約中は、24時間換気の「一時止」を受け付けません。

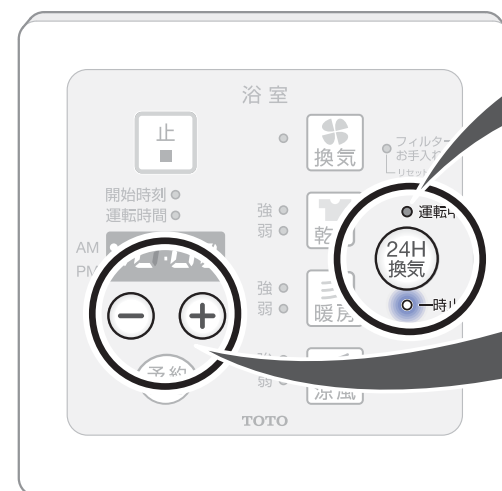

24H換気 を押す。

「一時止」ランプが点灯。
押すたびに「運転中」・「一時止」とモードが切り替わります。

一時止時間の設定

- + を押す。
 - 10分単位で設定
 - 最小10分/最大1時間
- + → 1回押すと10分単位ですずむ
- → 1回押すと10分単位でもどる

一時止の時間が終わると、
24時間換気運転が再び開始します。

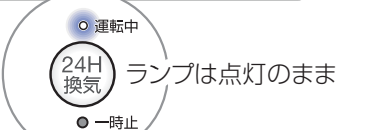

使
い
か
た

時
計
を
合
わ
せ
る
・
常
時
換
気
(
2
4
時
間
換
気
)
を
す
る

浴室の換気をする

換気の開始

1 開始

を押す。

「換気」ランプが点灯。

2 運転時間の設定

を押す。

- 10分単位で設定 ● 最大12時間
- 運転が終了すると停止

→ **すすめるとき**

- 1回押すと10分単位ですすむ
- 押し続けると30分単位ですすむ

→ **もどすとき**

- 1回押すと10分単位でもどる
- 押し続けると30分単位でもどる

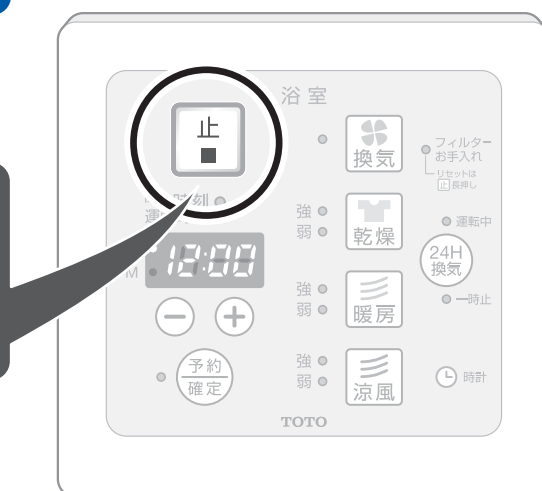
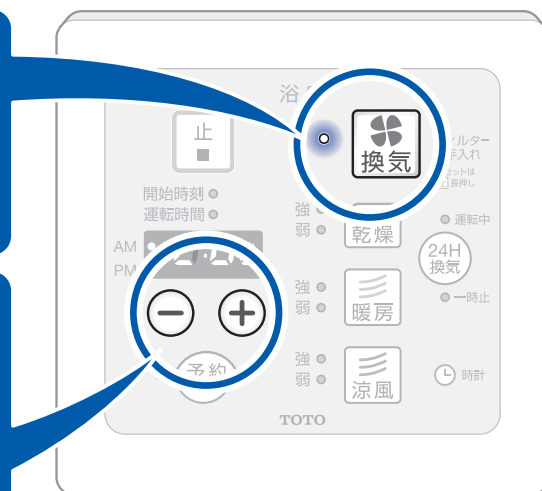

換気のポイント

- ❖ 浴室に窓がある場合は、窓を閉めて換気をしてください。
- ❖ 浴室に空気取入口がある場合は、空気取入口を開けてください。空気取入口がないと換気性能が悪くなるおそれがあります。空気取入口がない場合は、浴室のドアを少し(1~2cm)開けてください。

換気の停止

途中で停止する

を押す。

お知らせ

- 入浴中に換気運転を行うと、湯気が浴室乾燥機本体で結露しその水滴が落ちてくる場合があります。
- 入浴後、換気運転を3時間以上してください。
- 入浴中の換気はさけてください。

電気代に関するエトセトラ

換気運転**5時間**の電気代は
約**1.5円**です。
(TYB111G型の場合)

洗濯物を乾かす

はじめに

TYB121G型/122G型をご使用の方へ

弱モードは、静かさを重視したモードです。深夜などで音が気になる場合にお使いください。ただし、乾燥時間が長くなりますので、衣類を早く乾かしたいときは**強**モードをお使いください。[上手な乾燥のしかたをご覧ください。](#) P15へ

乾燥の開始

1 開始

を押す。

「乾燥」ランプが点灯。

2 「強」・「弱」モードの選択

(※TYB111G型/112G型)
(/110G型は1モードのみです。)

を押す。

押すたびに「強」・「弱」とモードが順に切り替わります。

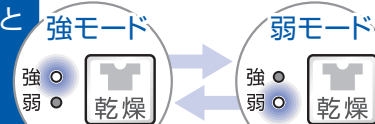

3 運転時間の設定

を押す。

- 10分単位で設定 ● 最大12時間
- 運転が終了すると停止

→ **すすめるとき**

- 1回押すと10分単位ですすむ ● 押し続けると30分単位ですすむ

→ **もどすとき**

- 1回押すと10分単位でもどる ● 押し続けると30分単位でもどる

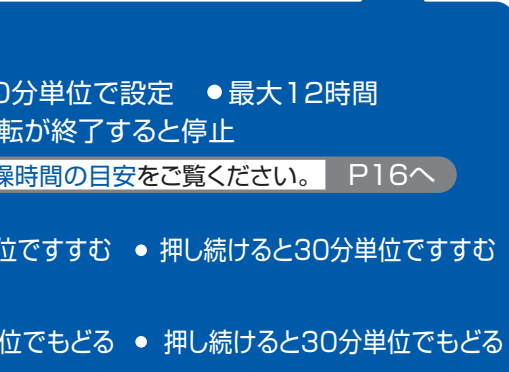
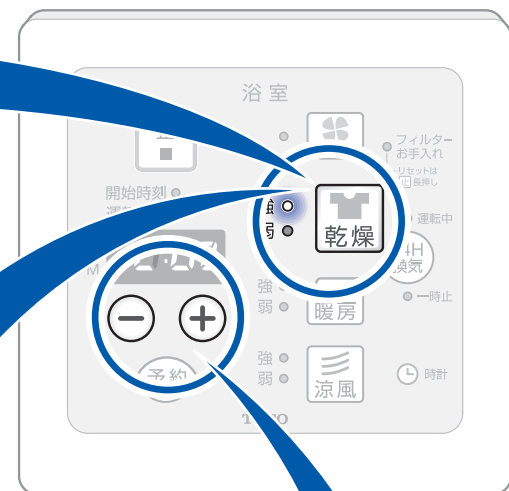

乾燥のポイント

- ❖ 浴室に窓がある場合は、窓を閉めて乾燥をしてください。
- ❖ 浴室に空気取入口がある場合は、空気取入口を開けてください。空気取入口がないと乾燥性能が悪くなるおそれがあります。空気取入口がない場合は、浴室のドアを少し(1~2cm)開けてください。

お知らせ

- 乾燥運転の終了後、ヒーター保護のため約20秒間ファンが作動します。

こんなときは

十分に乾燥できない。

乾燥運転中に、洗濯物を追加した場合は、干す位置を変え、乾燥時間を延ばしてください。乾燥ムラが発生する可能性があります。

洗濯物の種類や量、脱水状態、浴室の種類や大きさ、気温や湿度によって十分乾燥しない場合があります。その場合は再度、乾燥運転してください。

乾燥の停止

途中で停止する

を押す。



上手な乾燥のしかた



はじめに 乾かす前の準備

- 浴槽のお湯を抜くか、ふたをしてください。
- 洗濯物は十分脱水
洗濯物は十分脱水してください。
- 浴室の水滴をふき取る
浴室の水滴はふき取った方が早く乾燥できます。
- 窓を閉める・空気取入口の確保
●浴室に窓がある場合は、窓を閉めてください。
●空気取入口がないと、換気・乾燥のとき、性能が悪くなるおそれがあります。どうしても空気取入口が設置できない場合は、換気・乾燥のとき、浴室のドアを少し開けてご使用ください。

早く乾かすポイント

マジカルハンガー (同梱品:2本) を使用

マジカルハンガーの溝にハンガーをかけてください。
クリーニング用ハンガーがおすすです。

マジカルハンガーを使用して吹出口の下に寄せて干してください。

速乾の決め手は、風の流れ!

乾きやすい
洗濯パイプ

乾きにくい
洗濯パイプ

厚手の衣類は吹出口近くに
ジーパン、トレーナーなどの厚手のものは温風吹出口の近くに吊り下げてください。

丈の長い衣類は干し方をかえる
ズボンなどの丈の長い衣類の下部分や、シャツの脇の下などは温風が当たりにくいので、途中で干し方をかえてください。

衣類と衣類の間にすき間をあける
衣類と衣類の間にはすき間をあけて、温風がいきわたるようにしてください。
5~10cm

ランドリーパイプの両端の衣類を入れ替える
ランドリーパイプの両端は乾きにくいので、途中で中央と両端の衣類を入れ替えてください。

ランドリーパイプ1本に対してブラケットが2セットある理由
1カ所は収納用、1カ所は衣類乾燥用です。

●洗濯物は、乾燥運転終了後、長時間放置されますと湿った状態になりますので、早めの取り込みをおすすめします。
●乾燥運転終了後時間がたち、洗濯物が湿ったときは、もう一度30分程度乾燥運転すると洗濯物がふんわりします。
※ランドリーパイプは別売品です。
※ランドリーパイプには10kg以上の衣類をかけないでください。

乾燥時間の目安

はじめに ●乾燥時間は衣類の総重量が洗濯前の重量に戻るまでの時間としています。衣類の種類によっては、若干の湿り気が残る場合があります。

衣類乾燥時間・電気代の目安(衣類量約5kg)

電気代についての詳しい情報 [電気代の目安をご覧ください。](#) P23へ

		TYB111G型/TYB112G型/ TYB110G型(100V)	TYB121G型/TYB122G型 (200V)
		—	強モード
気温25℃ 湿度60%	乾燥時間	3時間15分	2時間15分
	電気代(税込)	昼間	約83円
深夜		約30円	約35円
気温5℃ 湿度60%	乾燥時間	4時間50分	3時間15分
	電気代(税込)	昼間	約133円
深夜		約48円	約56円

- 乾燥時間は目安です。気温、湿度、洗濯物の種類、浴室状況(断熱材の有無、窓の有無・大きさ、浴室の設置位置・大きさ、壁・床・天井がぬれている状態など)によって、さらに時間が変わります。
- 「弱」モードは上記の目安時間より乾燥時間が長くなります。乾燥時間は衣類の総重量が洗濯前の重量に戻るまでの時間としています。トレーナーなど衣類の厚さ、種類により乾燥時間が長くなります。

測定条件

- 洗濯物は脱水機で15分脱水した物を使用。(乾燥時約5kg)
- TYB111G型/TYB112G型/TYB110G型(100V)は1坪タイプのシステムバスで測定。
- TYB121G型/TYB122G型(200V)は1.25坪タイプのシステムバスで測定。
- システムバスは窓あり。(保温材なし。)
- ランドリーパイプは当社推奨位置。
- 浴室は壁・床・天井に水滴がない状態で、お湯はりなし、風呂ふたあり。
- マジカルハンガー使用。
- 電気代は昼間22円/KWh(税込)、深夜8円/KWh(税込)で試算。(深夜:電気会社または、電気事業者との深夜電力契約が必要です。)

衣類量(約5kg)

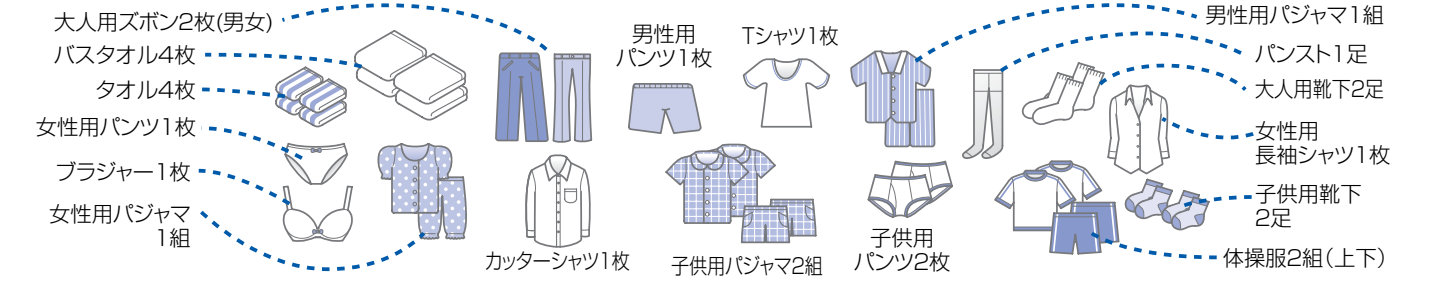

代表的な衣類の重さ



使
い
か
た

上
手
な
乾
燥
の
し
か
た
・
乾
燥
時
間
の
目
安

浴室を暖かくする

はじめに

強モード → 強い温風が出ます。浴室内の温度を短時間で上げるモードです。入浴前に浴室を暖めておくときに最適です。
※入浴時使用の場合、強い温風が肌に当たり寒く感じる場合があります。

弱モード → 弱い温風が出ます。「強」モードにて暖められた浴室を保温するモードです。

• 24時間換気運転中に、暖房運転を行うと、暖房運転を優先します。暖房運転が停止したあとは、自動的に24時間換気運転に戻ります。

暖房の開始

- 1 開始**
暖房 を押す。
「暖房」ランプが点灯。
- 2 「強」・「弱」モードの選択**
暖房 を押す。
押すたびに「強」・「弱」とモードが順に切り替わります。
- 3 運転時間の設定**
+ - を押す。
• 10分単位で設定 • 最大1時間
• 運転が終了すると停止
+ → すずめるとき • 1回押すと10分単位ですずむ • 押し続けると30分単位ですずむ
- → もどすとき • 1回押すと10分単位でもどる • 押し続けると30分単位でもどる

暖房の停止

途中で停止する

止 を押す。

お知らせ

- 「強」モードから「弱」モードへ自動的に切り替わるように設定できます。
初期設定を変更するをご覧ください。P21
- 暖房運転の終了後、ヒーター保護のため約20秒間ファンが作動します。
- 暖房時にも微量ですが換気しています(約10m³/h)。これは製品の構造上、換気側へも風が流れているため暖房性能には影響ありません。
- 気温・湿度・浴室の状況*によって浴室内部温度が十分に上昇しにくい場合があります。
※浴室の状況とは？
断熱材の有無、窓の有無・大きさ、浴室の設置位置・大きさ、浴室の工法、壁・床・天井がぬれている状態などです。

こんなときは?

運転時間を一時的に1時間以上にしたい。

➕ を押し、表示部を「1:00」にします。

いったん➕から手を離し、さらに➕を3秒以上押す。(10分単位で設定、最大5時間。)* 1時間以上に設定しても、次回の運転時には、1時間に戻ります。

電気代に関するエトセトラ

暖房運転1時間 → 約29円
(TYB111G型「強」モードの場合)

蒸し暑さをやわらげる

夏場など、入浴時の蒸し暑さをやわらげます。

はじめに

• 送風しながら換気をする機能です。冷風が出るものではありません。

電気代に関するエトセトラ 涼風運転1時間 → 約0.4円 (TYB111G型「強」モードの場合)

涼風の開始

- 1 開始**
涼風 を押す。
「涼風」ランプが点灯。
- 2 「強」・「弱」モードの選択**
涼風 を押す。
押すたびに「強」・「弱」とモードが順に切り替わります。
- 3 運転時間の設定**
+ - を押す。
• 10分単位で設定 • 最大12時間
• 運転が終了すると停止
+ → すずめるとき • 1回押すと10分単位ですずむ • 押し続けると30分単位ですずむ
- → もどすとき • 1回押すと10分単位でもどる • 押し続けると30分単位でもどる

涼風の停止

途中で停止する

止 を押す。

使
い
か
た

浴
室
を
暖
か
く
す
る
・
蒸
し
暑
さ
を
や
わ
ら
げ
る

運転を予約する



- 予約運転は、「**運転開始時刻**」と「**運転時間**」の2つの設定が必要です。
- 予約運転するには、時計を合わせておく必要があります。[時計を合わせる](#)をご覧ください。P11へ
- 換気・乾燥・暖房・涼風運転中は予約できません。
- 暖房運転の「運転時間」の予約は1時間までしかできません。

- 24時間換気解除中、暖房運転の「運転時間」の予約は5時間まで可能です。
- 運転開始時刻表示が点滅している間(最後の操作から約60秒)に、運転ボタンを選択しないときは、キャンセルになります。
- 時計表示を非表示設定している場合でも、予約運転時は時計が表示されます。

予約の開始

- 1** **予約 確定** を押す。 「予約 | 確定」ランプが点滅。表示部に運転開始時刻が点滅。「開始時刻」ランプが点灯。
- 2** **運転開始時刻の設定**

− + を押す。 • 1分単位で設定

+ → すすめるとき
 • 1回押すと1分単位ですすむ
 • 押し続けると30分単位ですすむ

− ← もどすとき
 • 1回押すと1分単位でもどる
 • 押し続けると30分単位でもどる

たとえば、
午後8時から3時間 乾燥運転「強」モード運転をしたいとき

運転開始時刻を **午後8時** に設定

乾燥 を押す。
 乾燥「強」ランプが点灯。「予約 | 確定」ランプが点滅。表示部に運転時間が点滅。「運転時間」ランプが点灯。
- 3** **予約したい運転ボタンを選択**

※24時間換気運転の「運転」・「一時止」は予約運転ができません。

「運転時間」ランプが点灯。
- 4** **運転時間の設定**

− + を押す。
 • 10分単位で設定

運転時間を **3時間** に設定
- 5** **予約 確定** を押す。 「予約 | 確定」ランプが点灯。

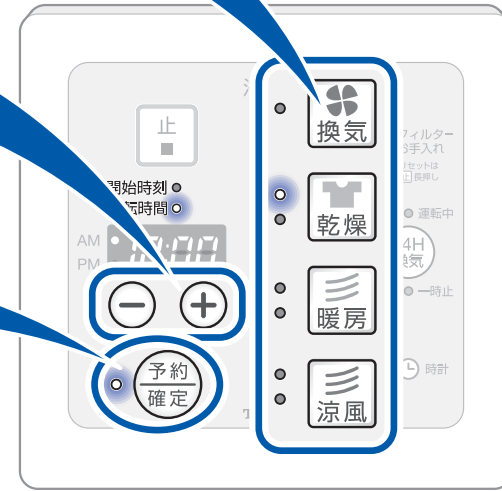

予約の取り消し

※取り消しをした場合は、もう一度始めから予約設定してください。

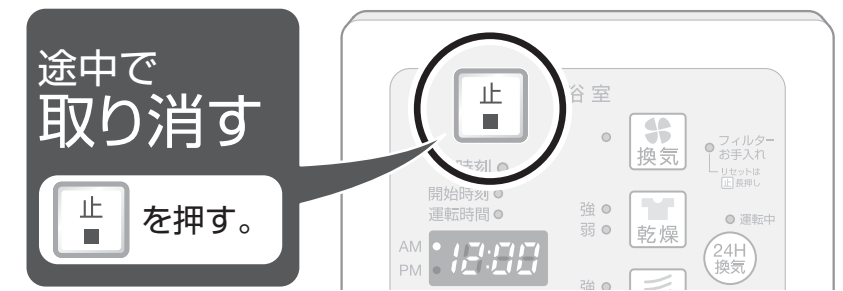

お知らせ

- 24時間換気運転の解除中であっても、乾燥・涼風運転の予約設定をした場合、運転開始までの待機時間の間は、24時間換気運転で設定した風量の換気を行います。(浴室内の湿度上昇をおさえるため。)ランプは消灯します。
 ※24時間換気運転を一時止している場合は予約を受け付けません。
- 予約設定時の運転開始時刻と運転時間は、前回の設定時刻が表示されます。
- 24時間換気運転中に予約設定を行うと一時的に「運転中」ランプが消灯しますが、予約設定したあとは、「運転中」ランプが再点灯します。

こんなときは

予約待機中に開始時刻・運転時間を見る。

→ **予約 確定** を押す。表示部に開始時刻と運転時間とを順次表示します。

予約待機中に予約をキャンセルしたい。

→ **止** を押す。予約ランプと各運転のランプが消灯します。

使
い
か
た

運
転
を
予
約
す
る

初期設定を変更する

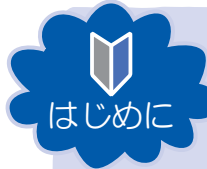

- 設定変更可能な項目は、製品設置時に設定を変更している場合があります。
- 設定変更した内容は、記憶しておりますので、停電後やブレーカーを入れ直したあと、再設定は不要です。



- 24時間換気運転中に設定変更を行うと一時的に「運転中」ランプが消灯しますが、設定変更したあとは、「運転中」ランプが再点灯します。

設定の変更

1 運転をしている場合は、**運転を停止**してください。



を押す。

※24時間換気運転を停止する必要はありません。

2 **−**を押したまま、**予約確定**を3秒以上を押す。



表示部が **12:11** (1:L1のみ点滅)などの表示になり、設定変更可能になります。

3 変更したい項目のボタンを押す。

	換気運転の風量を設定したいとき 換気運転の風量を変更できます。		24時間換気運転の風量を設定したいとき 24時間換気運転の風量を変更できます。
	暖房運転後の24時間換気運転が開始される時間を設定したいとき 暖房運転停止後に入浴する場合など、しばらくの間24時間換気運転をしたくない場合に変更をおすすめします。		暖房「弱」のパワー切り替えをしたいとき (TYB121G型/122G型の場合のみ) 暖房「弱」が強すぎて暑い場合は標準の「弱」設定よりもやや弱めに使用されることをおすすめします。
	暖房運転のときに「強」モードから「弱」モードへ自動的に切り替わるように設定したいとき 「強」モードから「弱」モードへ切り替わる時間を変更することができます。		

4 設定を変更する。 **−** または、 **+** を押す。



(+) (−) ボタンでこの表示が変わります。

※イラストは、24時間換気風量設定時の表記です。

設定変更内容一覧表をご覧ください。 P22へ

5 **予約確定**を押す。 変更した設定が確定され、時刻表示に戻ります。
※時刻を表示している場合のみ。

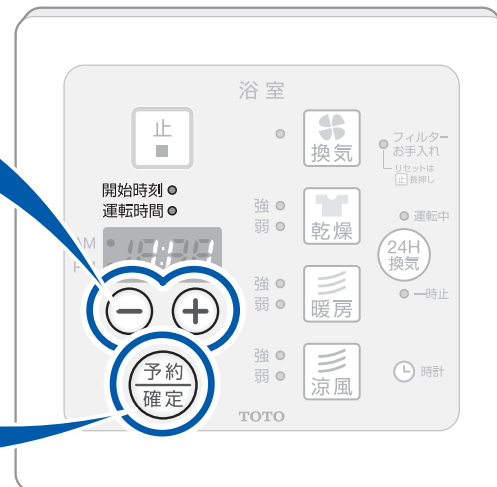
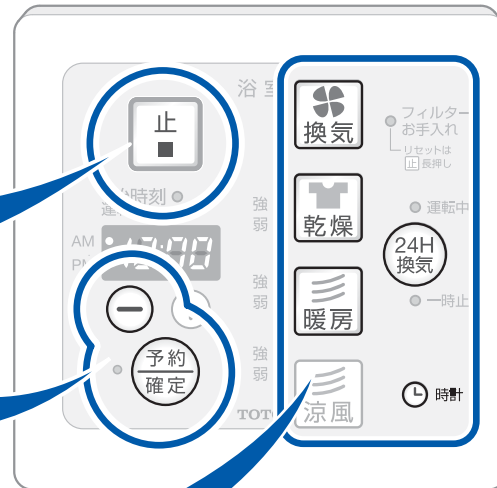

設定の取り消し

途中で取り消す **止** を押す。

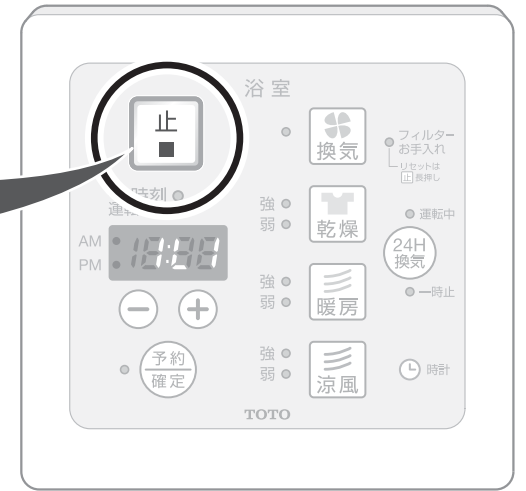

設定を初期状態に戻す

−を押したまま、**止**を3秒以上を押す。

表示部が **12:11** となり点滅します。

すべての項目が初期設定状態に戻ります。

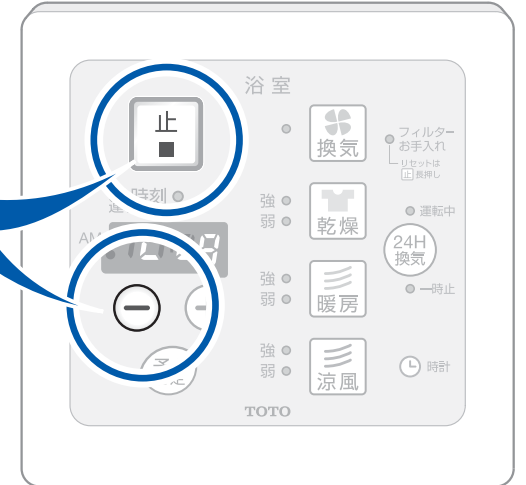

設定変更内容一覧表 (★印のあるところが、初期設定です。)

項目	表示部	内容
換気風量の設定をする (TYB111G型/121G型/110G型)		換気風量 小
	★	換気風量 標準
		換気風量 大
換気風量の設定をする (TYB112G型/122G型)		換気風量 小
	★	換気風量 標準
		換気風量 大
暖房後の24時間換気運転開始時間	★	すぐ開始(0分後)
		30分後開始
		60分後開始

項目	表示部	内容
暖房「弱」モードへの切り替え時間	★	自動切り替えなし
		5分後暖房「弱」モードに切り替え
		10分後暖房「弱」モードに切り替え
		15分後暖房「弱」モードに切り替え
		20分後暖房「弱」モードに切り替え
24時間換気風量		25分後暖房「弱」モードに切り替え
		30分後暖房「弱」モードに切り替え
	★	換気風量 小
暖房「弱」のパワー切り替え		換気風量 大
	★	標準設定
		標準設定よりもやや弱め

使
い
か
た

初
期
設
定
を
変
更
す
る

電気代の目安

電気代の目安 (試算条件 ※電気代は22円/KWh ※1カ月は30日とする)



		TYB111G型/TYB110G型 (100V)		TYB112G型 (100V)		TYB121G型 (200V)		TYB122G型 (200V)	
運 転	モード	1時間運転の電気代(円)	消費電力(W)	1時間運転の電気代(円)	消費電力(W)	1時間運転の電気代(円)	消費電力(W)	1時間運転の電気代(円)	消費電力(W)
換 気	—	約0.2円	11	約0.4円	19	約0.2円	10	約0.4円	16
乾 燥	—	約28円	1,270	約28円	1,270	—	—	—	—
	強	—	—	—	—	約47円	2,130	約47円	2,130
	弱	—	—	—	—	約43円	1,950	約43円	1,950
暖 房	強	約28円	1,280	約28円	1,280	約51円	2,320	約51円	2,320
	弱	約26円	1,200	約26円	1,200	約47円	2,120	約47円	2,120
涼 風	強	約0.4円	19	約0.4円	19	約0.6円	25	約0.6円	25
	弱	約0.2円	10	約0.2円	10	約0.3円	12	約0.3円	12
常 時 換 気 (24時間換気)		約0.2円	8	約0.2円	9	約0.1円	6	約0.1円	6
常 時 換 気 (24時間換気) の1カ月の電気代		約127円/月		約127円/月		約95円/月		約95円/月	

※深夜電力の契約により異なりますが、深夜電力を使用すると電気代がお得です。

お手入れ



お手入れの前に、以下の項目をよくお読みになってください。

警告

本体に直接お湯や水、かび取り剤などをかけない

- 火災や感電、故障の原因になります。

※シンナー、ベンジン、アルカリ性洗剤、かび取り剤などは使用しない。

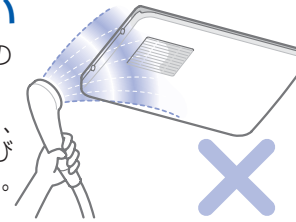

グリルは取り外さない

- 火災、感電の原因になります。

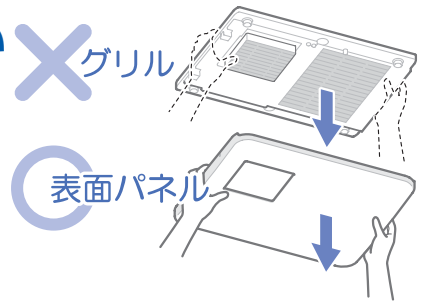

注意

お手入れの際は、必ず電源(ブレーカー)を切ること

- 感電、けがのおそれがあります。

※お手入れが終わったあと、ブレーカーを「入」にしてください。再度時刻設定をしてください。 [時計を合わせるをご覧ください。P11へ](#)



運転中や使用直後は、表面パネル・グリルを触らない

- やけどのおそれがあります。

フィルター、表面パネル、グリルのお手入れの際は、高所作業となるので注意する
浴槽のふちに立たない
ふろいすの上に立たない

- 脚立などを使ってください。滑りやすいので足場に注意してください。転倒による傷害のおそれがあります。なお、脚立は脚にゴムキャップ(保護)が付いたもの、または養生シートをご使用ください。



お願い

お手入れには、中性洗剤をご使用ください。シンナー、ベンジン、アルカリ性洗剤、かび取り剤などは、使用しないでください。

- 変色や変質または割れることがあります。

化学ぞうきんでこすったり、長時間接触させたままにしないでください。

- 変質することがあります。

おすすめのお手入れ用品

スポンジ

ぞうきん

仕上げのからぶきをするときに。

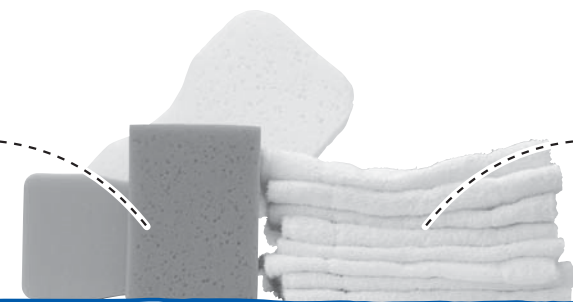

使
い
か
た
お
手
入
れ

電
気
代
の
目
安
・
お
手
入
れ

定期的なお手入れ

以下の手順で、定期的にお手入れを行ってください。

お手入れ→ほこりが落下してきたら P27へ

お手入れ→外観の汚れが目立ったとき P27へ



フィルターのお掃除

1 フィルターを外す

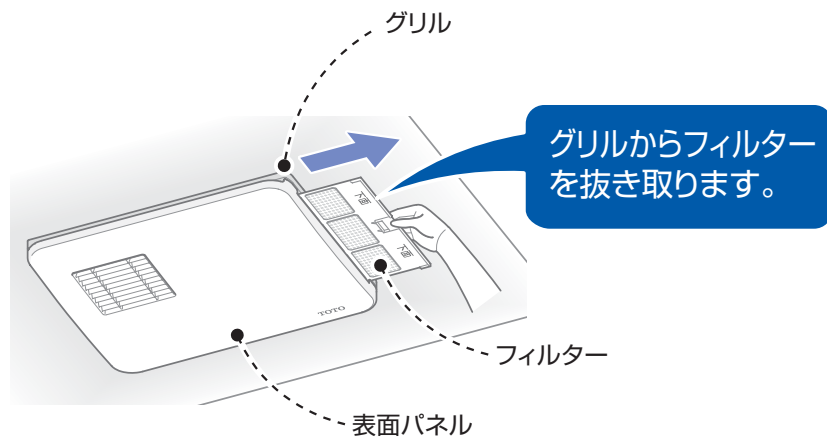

2室換気タイプの場合

フィルターを外す

吸込口グリル(洗面所などに設置)のフィルターも外してください。



吸込口グリル側面の凹部に指をかけて引くとグリルが外れます。(本製品に同梱の吸込口の場合)(吸込口グリルに▼印をつけています。)

2 フィルターを掃除する

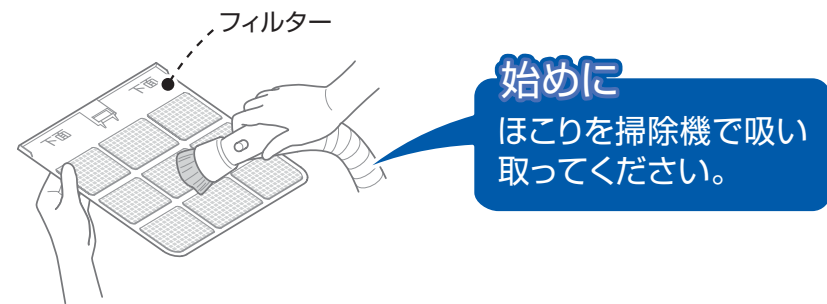

それでも汚れが落ちないときは
中性洗剤をとかしたぬるま湯に浸してください。スポンジなどの柔らかいもので汚れを落としてください。

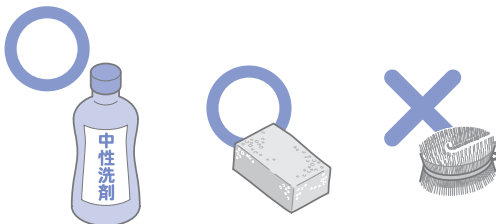

おねがい

- フィルターは強く曲げないでください。破損するおそれがあります。
- フィルターの掃除は、1カ月に1回程度は実施してください。性能低下または故障の原因となります。

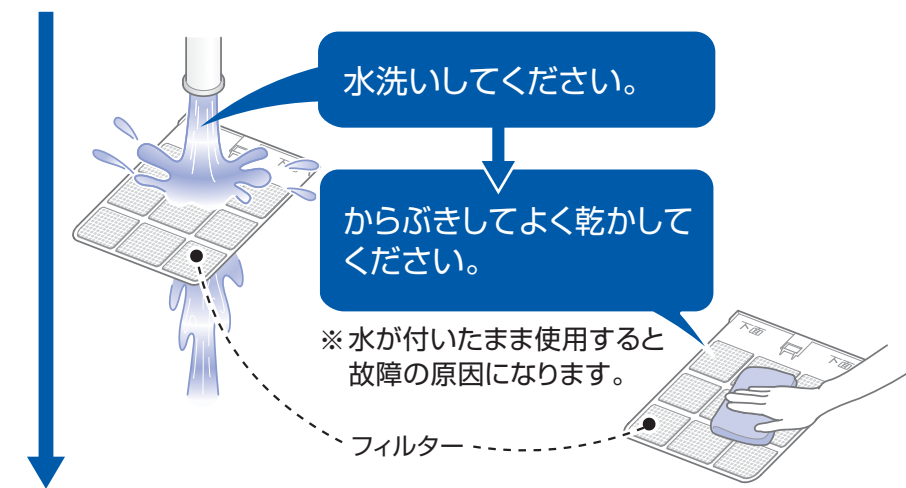

3 フィルターを取り付ける

※フィルターの向きを確認して取り付けてください。

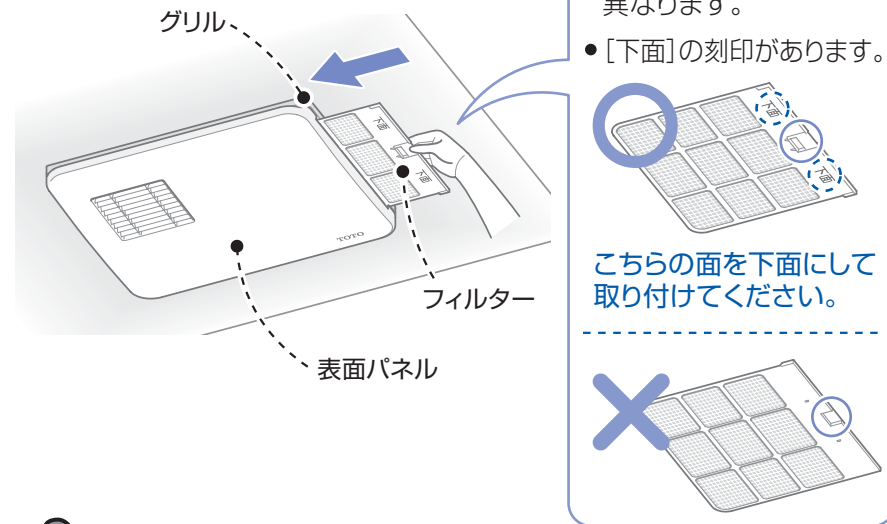

表面パネル・吸込口グリルのお掃除

(2室換気タイプ)

水でぬらした柔らかい布を十分に絞ってふいてください。

汚れがひどいときは

薄めた台所用洗剤(中性)を含ませた柔らかい布でふき取ってください。その後水ぶきしてください。

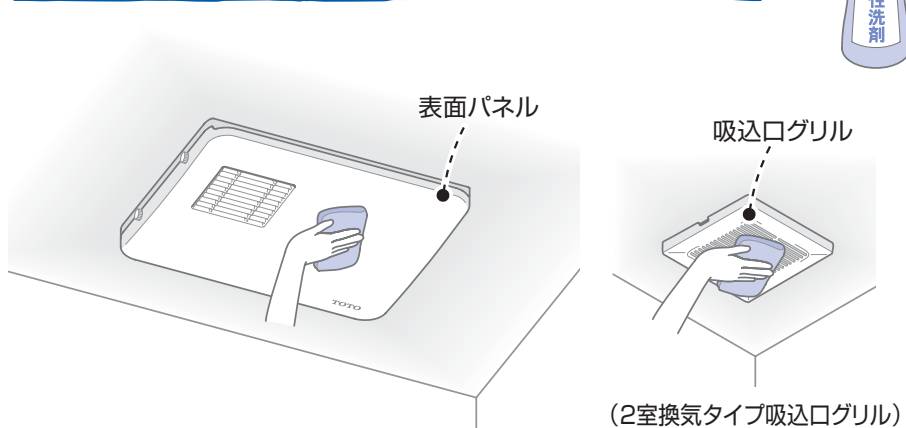

こんなときは

フィルターお手入れサインが点灯している



フィルターお手入れ有無にかかわらず、約1カ月間使用すると、フィルターお手入れサインが点灯します。これはフィルターのお掃除をおすすめするサインです。フィルターをお手入れした後、運転停止状態で[止]を3秒以上押し解除されます。

2室換気タイプの場合

フィルターを取り付ける

吸込口グリル用フィルター(吸込口グリル裏についています)

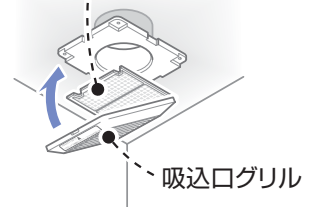

おねがい

- グリル表面にフィルター(市販品・レンジ用フィルターなど)を取り付けしないでください。製品内部温度が上昇し故障することがあります。

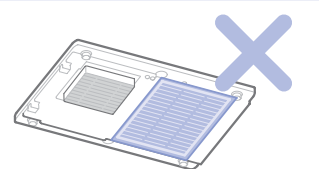

お手入れ

ほこりが落下してきたら

機器の性能を維持するため、定期的な点検・交換が必要です。

吹出口から、ほこりなどが落下してくる場合

→ 機器内部にほこりなどがたまっている可能性があります。内部のメンテナンスが必要です。TOTOメンテナンス(株)にご相談をお願いします。

- お申し込み先：TOTOメンテナンス(株) TEL ☎0120-1010-05
- 主なメンテナンス部位：ファンの取り替え・ケーシング内清掃・ヒーター清掃

※メンテナンスは有料になります。

注意 機器内部の分解は危険ですので、お客様では絶対に行わないでください。

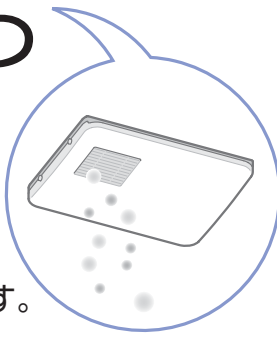

外観の汚れが目立ったとき

半年に1度程度を目安にお手入れをしてください。

外側の汚れが目立つ時は、以下の手順で、お手入れを行ってください。

表面パネルを**取り外す** → 表面パネル・グリルのお掃除 → 表面パネルを**取り付ける**

表面パネルを取り外す

1 化粧ねじを取り外す



表面パネルを手で押さえながら、化粧ねじ(2カ所)を取り外します。

注意 表面パネルを取り外す際、表面パネルにたまった水滴がかかることがありますのでご注意ください。

2 表面パネルを取り外す

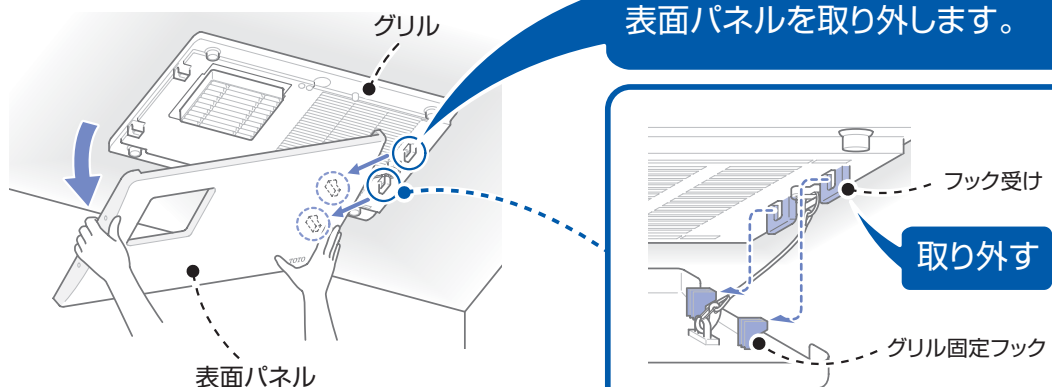

グリル固定フックをフック受けから外し、表面パネルを取り外します。

取り外す

3 落下防止ワイヤーを取り外す

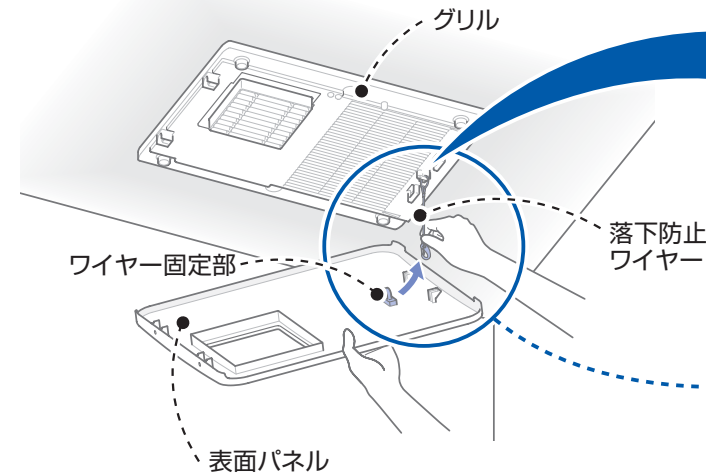

表面パネルを手で押さえながら少しずつ下ろし、落下防止ワイヤーをワイヤー固定部から取り外します。

※表面パネルは必ず手で固定してください。

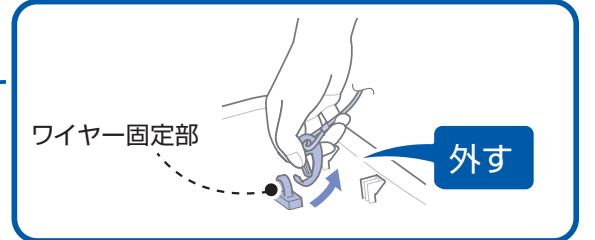

表面パネル・グリルのお掃除

表面パネル・グリル内は、皮脂・入浴剤などによる色汚れが付いている場合があります。

水でぬらした柔らかい布を十分に絞ってふいてください。

汚れがひどいときは

薄めた台所用洗剤(中性)を含ませた柔らかい布でふき取ってください。その後水ぶきしてください。



おねがい

- グリル表面にフィルター(市販品・レンジ用フィルターなど)を取り付けしないでください。製品内部温度が上昇し故障することがあります。

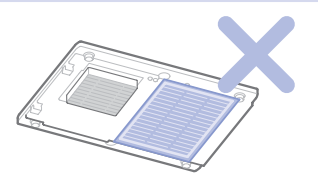

入浴剤を使用した場合

入浴剤の色素がグリル表面、表面パネル表面に付着することがあります。付着した場合はぬれた布でよくふき取ってください。

ほこりが落下してきたら・外観の汚れが目立ったとき

お手入れ

表面パネルを取り付ける

1 落下防止ワイヤーを取り付ける

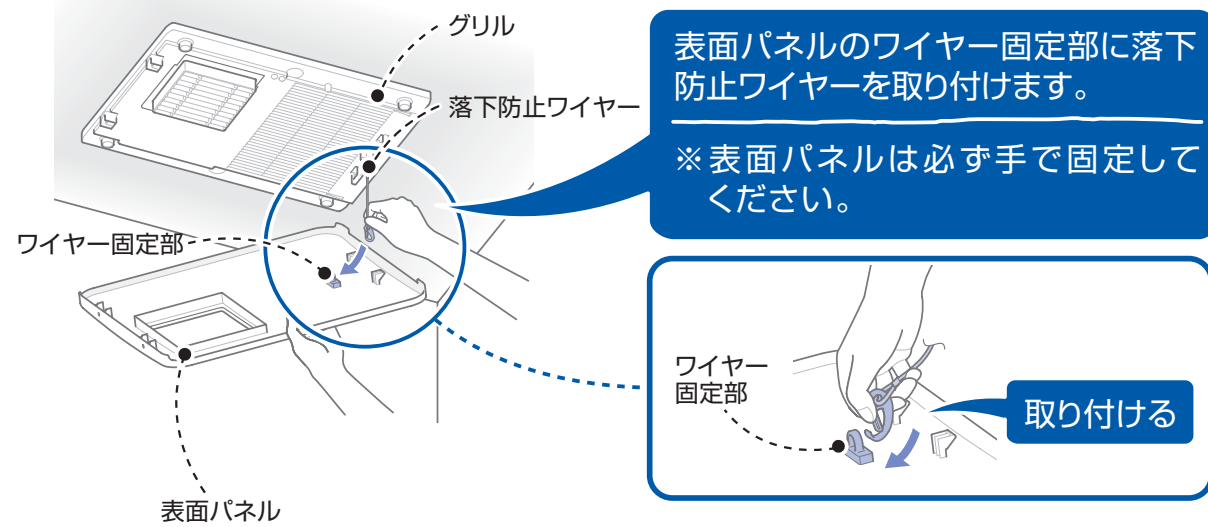

2 表面パネルを取り付ける

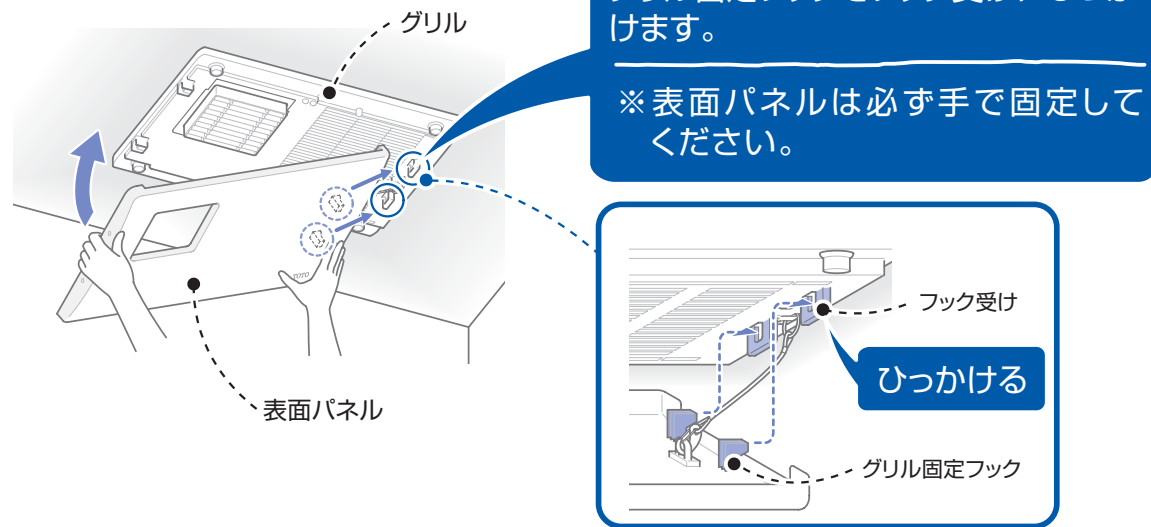

3 化粧ねじを取り付ける

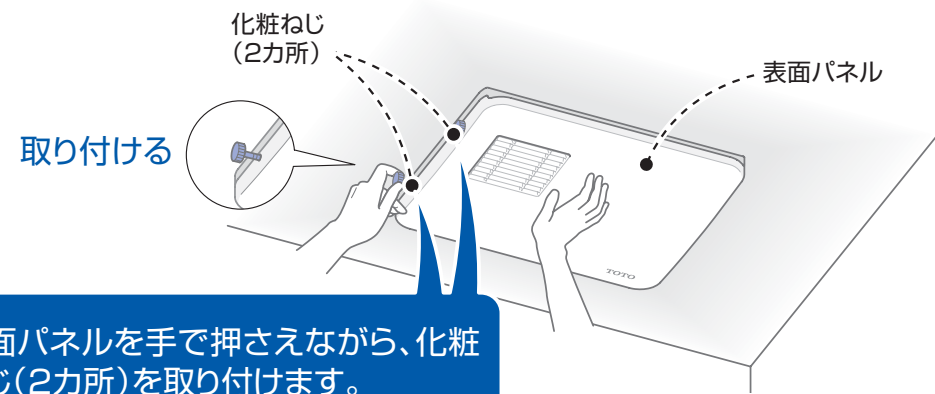

こんなときは

	質問	回答	参照	
時間	停電後の復帰方法	時計を再設定してください。その他は、再設定する必要はありません。	P11	
	時計表示の表示/非表示方法	⊖ ⊕ を同時に3秒以上押すと表示、非表示が切り替わります。	P11	
	運転中に現在時刻を確認するには	⌚ を押すと、約10秒間現在時刻が表示されます。	P11	
常時換気 (24時間換気)	24時間換気を解除したい	他の運転をすべて停止させた状態で (時計) を3秒以上押してください。	P12	
	換気風量を変更できますか	設定変更は可能です。	P21	
換気	「換気」運転と「24時間換気」運転の違い	24時間換気は少ない風量で常に換気を行います。	—	
	換気風量を変更できますか	設定変更は可能です。	P21	
乾燥	乾かし方のポイント	前準備	①浴槽のお湯を抜くか、風呂ふたを閉めてください。②洗濯物を十分脱水してください。③浴室の水滴をふき取ってください。④空気取入口を確保してください。	P15
		干し方	①乾きにくいものは温風吹出口近くに吊り下げてください。②洗濯物の位置を途中で入れ替えてください。③衣類と衣類にすき間をあけてください。④マジカルハンガーを使用してください。⑤丈の長い衣類は、干し方をかえてください。	P15
	ランドリーパイプは、どれくらいの衣類を干すことができますか?	10kg以上は干さないでください。	—	
	ランドリーパイプ1本に対してブラケットが2セットあるのはどうしてですか?	1セットは洗濯物を干すときに使用するもので、もう1セットは収納用です。	P15	
暖房	入浴時の暖房運転について	入浴前に、「暖房(強)」運転で浴室を十分暖め、入浴中は「暖房(弱)」運転に切り替えてください。	P17	
	暖房入浴中、浴室が暑くなりすぎた場合	運転を止めてください。	P17	
涼風	涼風が涼しくない	浴室内の空気を送風しながら換気をする機能です。冷風が出るものではありません。	P18	
予約	予約運転ができない	「時計」の設定をしていないと予約ができません。 運転中は予約ができません。	P11 P19	
	予約をキャンセルしたい	⏹ を押すと予約ランプと運転ランプが消灯し予約をキャンセルできます。	P19	
	2つの予約をしたい	できません。	—	
浴室	結露の落下を防ぐには	入浴中「換気」運転を行わず、入浴後「換気」運転を行ってください。(3時間以上)	P13	
	湿気をとりたい	「24時間換気」運転を行ってください。	P12	
	湯気をとりのぞきたい	「暖房」運転で浴室の温度を高くすることが効果的です。「換気」運転をすると冷たい空気が浴室内に流れ込むためかえって浴室内が湯気で曇ってしまうことがあります。	P17	
	入浴中寒いとき	「暖房(弱)」運転を行ってください。	P17	
	入浴中暑いとき	「涼風」運転で入浴時の蒸し暑さをやわらげます。	P18	
その他	運転中(換気・暖房・乾燥・涼風)ドライヤーを使用しても問題ありませんか	分離盤のブレード容量によっては、ブレードが落ちることが考えられます。	P33	
お手入れ	フィルターのお掃除方法	ほこりを取り、水洗いした後、よく乾かしてください。	P25	
	表面パネルのお掃除方法	水でぬらした柔らかい布を十分に絞ってふいてください。	P27	
エラー表示	例) E:02 エラーが出たら	「E:**」の場合:部品が故障している可能性があります。TOTOメンテナンス(株)にご連絡ください。 TOTOメンテナンス(株) ☎0120-1010-05(フリーダイヤル)	—	
別売品	部品を交換したい	TOTOメンテナンス(株)TOTOパーツセンターにお問い合わせください。 TOTOメンテナンス(株) TOTOパーツセンター ☎0120-8282-55(フリーダイヤル)	P33	

外観の汚れが目立ったとき・こんなときは

お手入れ

こんなときは

故障かな?と思ったら

故障かな?と思ったら、修理を依頼する前に、以下のことを確認してください。

	症状	原因	処置
各運転	乾燥・暖房運転中に風の温度が低くなる。	浴室内が暑くなりすぎたために、製品内部でヒーター「OFF」しています。故障ではありません。	—
	暖房運転のときしばらくすると(例:15分)風が急に弱くなる。	入浴中暖房の切り替え時間を変更していませんか?	「初期設定を変更する」をご覧ください。P21へ
	吹き出し風量が少ない。または換気・乾燥・暖房の性能が悪い。	フィルターがほこりなどで詰まっている可能性があります。	「定期的なお手入れ」をご覧ください。P25へ
異常音振動	運転を開始したときや運転の切り替えをしたときに「止」を押すと「カチッ」と音がする。	機器内部の構成によるものです。故障ではありません。	—
	換気運転中に、吹出口から風が出ている。	機器内部の構成によるものです。故障ではありません。	—
	本体から「ジー」という連続音がする。	モーターの作動音です。異常ではありません。	—
	運転時異常な音や振動がする。	表面パネル、吸気グリル、フィルターが外れていませんか。	確実に取り付けてください。
操作	運転の切り替えに時間がかかる。	運転切り替えの準備をしています。約10秒~40秒後に運転を開始します。	—
	ランプが3回点滅し、操作を受け付けません。	予約設定中にボタンを押していませんか。	予約を解除すれば操作は受け付けます。
	リモコンを操作しても動かない。(ランプが点灯しない。)	停電していませんか。 分離盤のブレーカーが「切」になっていませんか。	復帰した後、リセット操作をしてください。P11へ 分離盤のブレーカーを「入」にしてください。
表示	例) Eマーク「E:02」がリモコンに表示される。	部品が故障している可能性があります。	分離盤のブレーカーを「切」にして、TOTOメンテナンス(株)へご連絡ください。
水滴	グリルから水滴が落ちる。	浴室内の湿気により、本体内部で結露が発生したためです。	入浴中は【24時間換気 一時止モード】を、入浴後は換気運転を3時間以上してください。
着色	表面パネル、グリル、吹出口に色がつく。	入浴剤などがグリルより吸い込まれた際にグリル表面に付着したためです。	ぬれた布でふき取ってください。また入浴剤を入れる際は【24時間換気】を一時停止してください。
浴室リモコン	浴室リモコンで操作ができない。	部品が故障、または結線が不良の可能性あります。	浴室リモコンに同梱している専用の取扱説明書をご覧ください。



※以上の確認をしても直らないときは、電源(分離盤のブレーカー)を切って、お求めの販売店またはTOTOメンテナンス(株) ☎0120-1010-05(フリーダイヤル)に修理を依頼してください。

アフターサービスについて

修理を依頼する前に「故障かな?と思ったら」(P31)をご確認ください。

保証書 この説明書のP34が保証書になっています。

- 本製品は、設置日から1カ年保証です。
- この商品は保証書の内容にしたがって保証されています。お取付日、取付店名、扱者印が記入してあることを確認してください。また、保証書の内容をよくお読みの上、大切に保管してください。

保証について

保証期間中は

保証書の規定にしたがって、修理をさせていただきます。保証期間内でも修理が有料になることがありますので保証書の内容をよくご確認ください。例えば、「取扱説明書、設置説明書、注意ラベルなどの注意書きにしたがっていない場合の不具合など」は有料になります。

保証期間を過ぎているときは

修理すれば使用できる商品については、ご希望により有料で修理させていただきます。→「修理を依頼されるときは」「修理料金のしくみ」(本ページ)をご確認ください。

修理を依頼されるときは

修理依頼先

お求めの取付店・販売店または、TOTOメンテナンス(株)
(電話番号は裏表紙を参照してください)

ご連絡いただきたい内容

- 1)住所、氏名、電話番号 2)商品名…三乾王(さんかんおう)
- 3)品番 4)お取付日
- 5)故障内容、異常の状況
例えば「リモコンの表示部が E:02 (E:02)になっています」などお伝えください。
- 6)修理希望日

ご不明な点や修理に関するお問い合わせ先

「TOTO(株)お客様相談室」または「TOTOメンテナンス(株)」
(電話番号は裏表紙を参照してください)
修理により製品の機能が維持できる場合には、ご希望により有料で修理いたします。

品番は、ここに貼ってあるシールで確認ください。



修理料金のしくみ(TOTOメンテナンス(株)にご依頼の場合)

修理により商品の機能が維持できる場合には、ご希望により有料にて修理をさせていただきます。

標準修理料金は **技術料** + **部品代** + **訪問料** で構成されています。

ただし、補修用部品の保有期間が経過している商品は、修理できない場合がございます。

補修用性能部品の最低保有期間

当社は、この製品の補修用性能部品を製造打切後6年保有しています。

補修用性能部品とは、その製品の機能を維持するために必要な部品です。

※部品の交換について無料修理により取り外された部品・製品は、TOTO(株)の所有となります。

故障かな?と思ったら・アフターサービスについて

こんなときは

交換部品・別売品

下記の部品は、別途ご購入することができます。※ **部品番号** でご依頼ください。
※品番や希望小売価格は予告なく変更する場合がありますので、あらかじめご了承ください。

本体

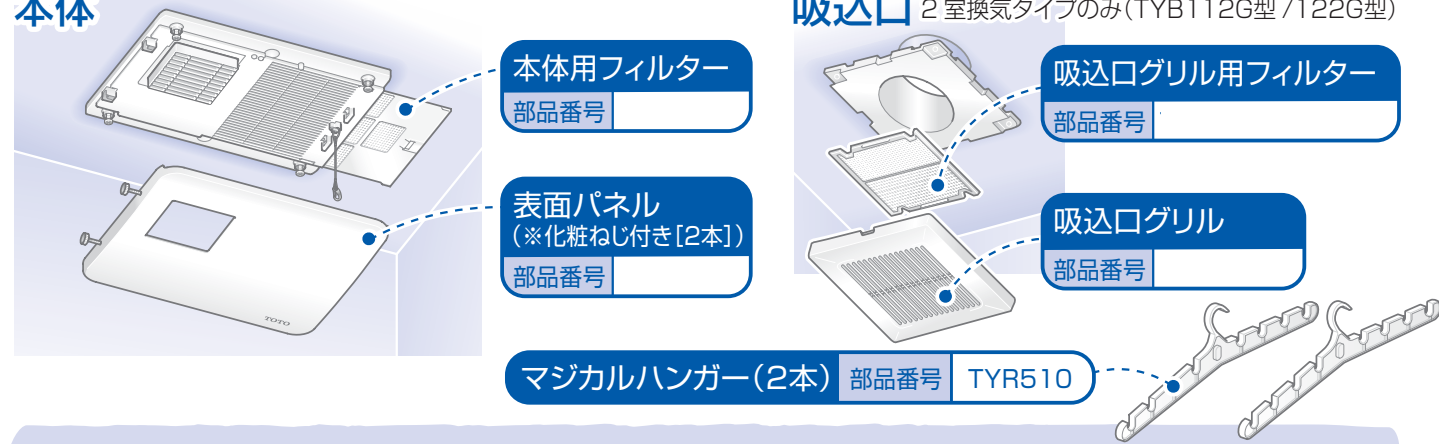

商品のお問い合わせは、TOTO(株)お客様相談室へ

TEL ☎ **0120-03-1010** FAX ☎ **0120-09-1010**
受付時間:平日 9:00~18:00 (夏期休暇、) インターネットホームページ <http://www.toto.co.jp/>
土・日・祝日 10:00~18:00 (年末年始を除く)

交換部品・別売品のご購入は、TOTOメンテナンス(株)TOTOパーツセンターへ

TEL ☎ **0120-8282-55** FAX ☎ **0120-8272-99**
受付時間:平日 9:00~18:00 (夏期休暇、)
土・日・祝日 10:00~18:00 (年末年始を除く)

●お届けについて

ご注文から2週間以内に宅急便でお届けします。
※ご注文が集中し、商品の品切れによりお届けが遅れる場合があります。あらかじめご了承ください。またお届けが大幅に遅れる場合は、お届け予定日をご連絡いたします。

●お支払いについて

1回のご注文額	送料
10,000円(税別)以上の場合	無料
10,000円(税別)未満の場合	500円(税込525円)

お届けした宅配業者に、商品代、送料、消費税相当額をお支払いください。
(2008.11 現在)

●返品・交換について

補修用部品の不良などによる返品、交換については、商品到着後8日以内にTOTOパーツセンターまでご返送ください。送料はTOTOパーツセンターが負担し商品を送付させていただきます。お客様のご都合による返品、交換については、商品到着後8日以内にTOTOパーツセンターまでご返送ください。なお送料はお客様負担となりますのでご了承ください。お客様の元で、汚れたり破損した商品や、一度ご使用になられた商品の返品、交換はいたしかねますので、あらかじめご了承ください。

仕様

品番	運転	モード	消費電力(W)	質量(kg)
TYB111G型 TYB110G型	換気	—	11	約7.0
	乾燥	—	1,270	
	暖房	強	1,280	
		弱	1,200	
	涼風	強	19	
		弱	10	
常時換気(24時間換気)		8		
TYB112G型	換気	—	19	約7.2
	乾燥	—	1,270	
	暖房	強	1,280	
		弱	1,200	
	涼風	強	19	
		弱	10	
常時換気(24時間換気)		9		

品番	運転	モード	消費電力(W)	質量(kg)
TYB121G型	換気	—	10	約7.3
	乾燥	強	2,130	
		弱	1,950	
	暖房	強	2,320	
		弱	2,120	
	涼風	強	25	
		弱	12	
常時換気(24時間換気)		6		
TYB122G型	換気	—	16	約7.5
	乾燥	強	2,130	
		弱	1,950	
	暖房	強	2,320	
		弱	2,120	
	涼風	強	25	
		弱	12	
常時換気(24時間換気)		6		

TOTO® 保証書

本書は、本書記載内容で無料修理を行うことをお約束するものです。お取付日から表記期間中に故障が発生した場合は、本書をご提示の上、お取付店またはTOTOメンテナンス(株)(フリーダイヤル ☎ 0120-1010-05)に修理をご依頼ください。

お客様	おなまえ	様
	おところ	〒
お取付店名		印
		TEL

品番	浴室換気暖房乾燥機		
	TYB112G型	TYB121G型	
	TYB122G型	TYB110G型	
	TYB111G型		
お取付日	年	月	日
保証期間	お取付日から1カ年		

お客様へ

この保証書をお受け取りになるときに、お取付年月日、お取付店名、扱者印が記入してあることを確認してください。本証書は再発行いたしませんので紛失されないよう大切に保管してください。

無料修理規定

- 取扱説明書、本体貼付ラベル等の注意書にしたがった正常な使用状態で故障した場合には、表記の期間無料修理いたします。
- 保証期間内に故障して無料修理を受ける場合は、お取付店またはTOTOメンテナンス(株)にご依頼のうえ、出張修理に際して本書をご提示ください。
- ご転居の場合は事前にお取付店にご相談ください。
- ご贈答品等で本保証書に記入してあるお取付店に修理がご依頼できない場合には、TOTOメンテナンス(株)にご相談ください。
- 保証期間内でも次の場合には有料修理になります。
 - 使用上の不注意、過失による不具合および不当な修理や改造による故障および損傷。
 - お取付後の移設等に起因する故障および損傷。
 - 火災・地震・水害・落雷、その他の天災地変、公害やガス害(硫化水素ガスなど)、塩害や異常電源(電圧・周波数)による故障および損傷。
 - 一般家庭用以外(例えば業務用での使用または車輛・船舶への搭載)に使用された場合の故障および損傷。
 - ほこりやごみつまりによる不具合。
 - 施工上の不注意・過失による故障および損傷。
 - 日常のお手入れ箇所(フィルターなど)の劣化による不具合。
 - 本書の提示がない場合。
 - 本書にお客様名、販売店名、お引渡し日の記入のない場合、あるいは字句を書き替えられた場合。
 - 部品交換について
無料修理により取り外された部品・製品は、TOTO株式会社の所有となります。
- 本書は日本国内においてのみ有効です。
- 本書は再発行しませんので紛失しないよう大切に保管してください。

※この保証書は本書に明示した期間、条件のもとにおいて無料修理をお約束するものです。したがって、この保証書によってお客様の法律上の権利を制限するものではありません。保証期間経過後の修理等についてご不明の場合は、お客様相談室またはTOTOメンテナンス(株)にお問い合わせください。

TOTO株式会社

〒802-8601 福岡県北九州市小倉北区中島2-1-1
お客様相談室 TEL ☎ 0120-03-1010 FAX ☎ 0120-09-1010