

TOTO

取扱説明書 保証書付

日本国内専用

洗面所暖房機

品番 TYR340型



はじめに

洗面所暖房機でできること	1
各部のなまえ	2
安全上のご注意	3
使用上のご注意	6
リモコンの説明	7

使いかた

時計を合わせる	9
ドライヤーの使いかた	10
暖房の使いかた	11
涼風の使いかた	12
暖房運転の予約	13

お手入れ

お手入れの仕方 (1カ月に1回程度)	15
--------------------	----

こんなときは

故障かな?と思ったら	17
アフターサービスについて	19
交換部品/別売品	20
電気代の目安/仕様	21
保証書	22

◆このたびは、洗面所暖房機をお求めいただき、誠にありがとうございます。

この取扱説明書をよくお読みのうえ、正しくお使いください。

◆保証書に、取付店名、取付日などが記入されていることを必ずお確かめください。

◆この取扱説明書は大切に保管し、必要なときにお読みください。

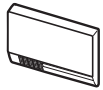

洗面所暖房機でできること

ドライヤー

温風 + マイナスイオン P10参照

両手を使え、髪の毛を乾かすのも楽々！

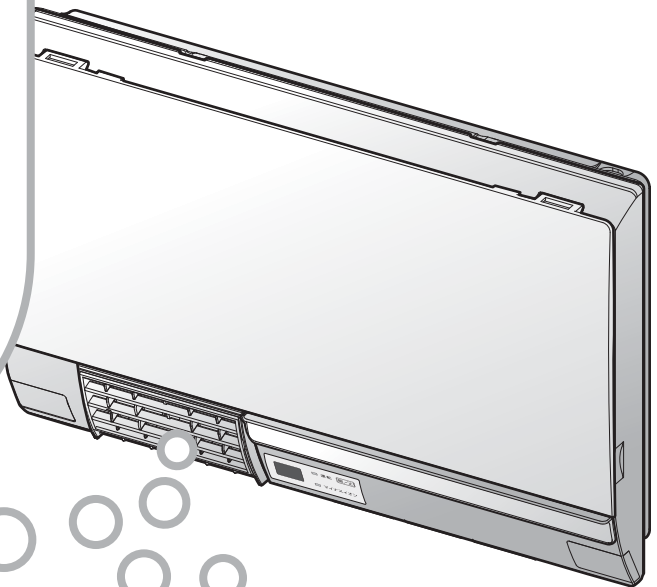
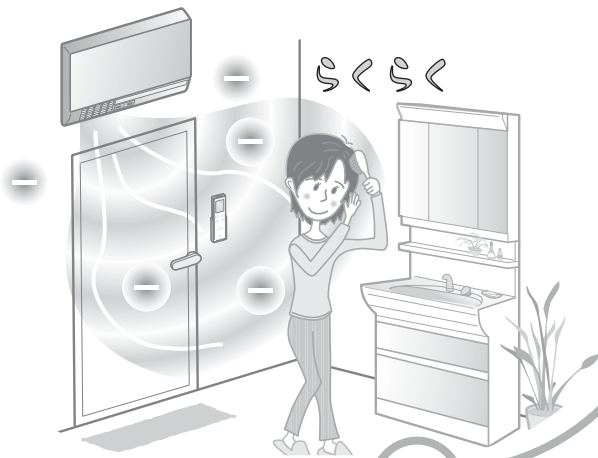

涼風

P12参照

夏場のお風呂あがりも爽快に過ごせます！

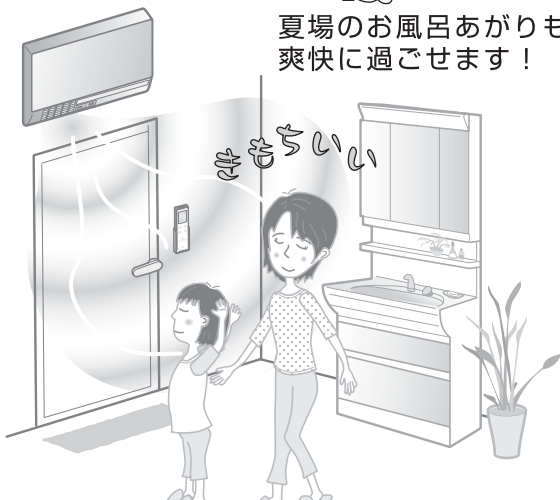

送風するのみで冷風が出るものではありません

暖房

P11参照

寒い冬の入浴前やお風呂あがりでも快適な洗面空間をお届けします！



各部のなまえ

各部のなまえ

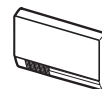

は
じ
め
に

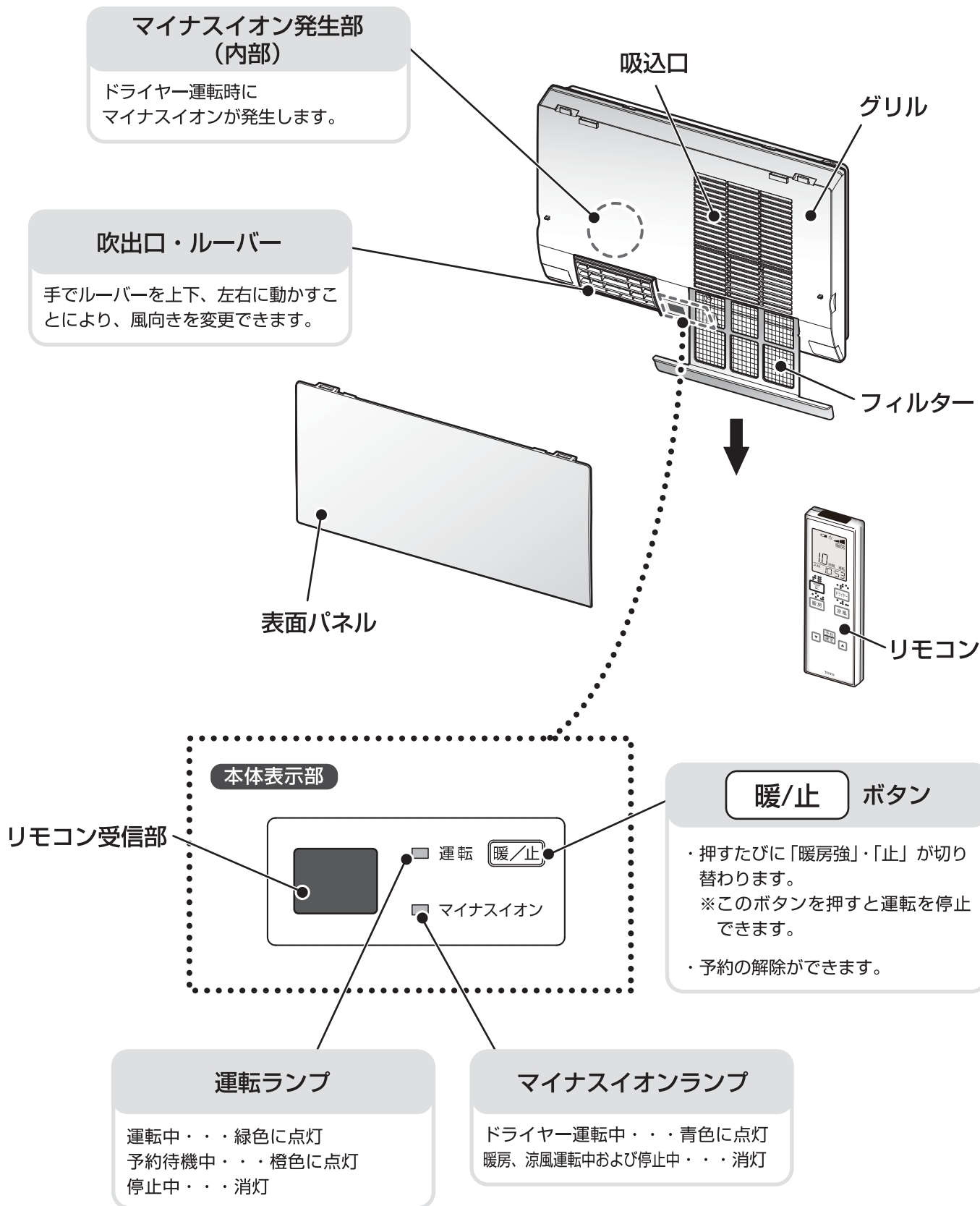



安全上のご注意

必ずお守りください。

この「安全上のご注意」をよくお読みのうえ、正しくお使いください。

ここに示した注意事項は、安全に関する重要な内容ですので、必ずお守りください。

●表示と意味は次のようになっています。

警告	この表示を無視して、誤った取り扱いをすると、人が死亡または重傷を負うことが想定される内容を示しています。
注意	この表示を無視して、誤った取り扱いをすると、人が傷害を負うことが想定される内容、および物的損害のみの発生が想定される内容を示しています。

●お守りいただく内容を表示で区分し説明しています。

絵表示の例	絵表示の意味	絵表示の例	絵表示の意味
	⊘ は、してはいけない「禁止」の内容です。 左図は、「分解禁止」を示します。		ⓘ は、必ず実行していただく「強制」の内容です。

警告

	指定する電源以外では使用しない 火災の原因になります。100V品に200Vを印加すると基板が破損します。
	コンセントの差し込みがゆるいときや、電源線・電源プラグが傷んでいるときは使用しない 火災、感電の原因になります。 ※電気工事店に点検修理を依頼してください。
	電源線・電源プラグが破損するようなことをしない 傷つけたり、加工したり、無理に曲げたり、ねじったり、引っ張ったり、重たいものを載せたり、束ねたり、挟み込んだり、加熱したりしないでください。 傷んだまま使用すると、火災、感電の原因になります。
	ガタついているコンセントは使わない 火災、感電の原因になります。
	コンセントや配線器具の定格を超える使いかたをしない たこ足配線などで定格を超えると、発熱による火災の原因になります。
	表面パネル・グリルにフィルター(市販品・レンジ用フィルターなど)を取り付けない 機器内部の温度が上昇し、火災、故障の原因になります。
	本体・リモコンに直接お湯や水、カビ取り剤などをかけない 火災、感電、故障の原因になります。
	フィルターを直射日光に当てたり、ドライヤーの熱風や火に近づけて乾かさない 変色したり、変形や破損により、火災、故障の原因になります。
	吹出口・吸込口に指や物を差し込まない 感電の原因になります。
暖房・ドライヤー運転時には、スプレー缶を温風が直接あたるところに放置しない 熱でスプレー缶が破裂し、火災、けがの原因になります。	
火災注意 禁止	表面パネル・グリルの吸込口・吹出口をタオルなどでふさがない また、グリルに洗濯物を引っ掛けない 火災、感電の原因になります。 ※吹出口、吸込口から10cm以内(東京消防庁設置基準の場合)に洗濯物などを近づけることは、火災予防条例などにより、禁止されています。







警告

 分解禁止	<p>絶対に分解したり、修理、改造は行わない 火災、感電の原因になります。</p>
 水場使用禁止	<p>浴室など湿気の多い場所には設置しない 火災、感電の原因になります。</p>
 ぬれ手禁止	<p>濡れた手で、電源プラグを抜き差ししない 感電の原因になります。</p>
 触れるな	<p>雷が発生しているときは、電源プラグに触れない 感電の原因になります。</p>
 必ず実行	<p>定格15A以上のコンセントを単独で使用する 他の器具と併用すると、分岐コンセント部が異常発熱し、火災の原因になります。</p>
	<p>電源プラグを抜くときは、必ずプラグ本体を持って引き抜く コードを引っ張るとプラグやコードが傷んで、火災、感電の原因になります。</p>
	<p>電源プラグの刃などについたホコリは定期的に取り除き、根元まで確実に差し込む 火災、感電の原因になります。プラグを抜き、乾いた布でふいてください。</p>
 プラグを抜く	<p>煙が出ている、変なおいがするなどの異常があるときは、事故防止のため すぐに電源プラグをコンセントから抜く 火災・感電の原因になります。</p>
	<p>お手入れの際は、必ず電源プラグをコンセントから抜く 感電の原因になります。</p>

はじめて



⚠ 注意

 禁止	一般家庭用以外の目的に使用しない 食品・動植物・精密機械・美術品の乾燥や保存などに使用しない 対象物の劣化、損傷、故障の原因となります。
	商品の上にものを乗せたり、ものをぶら下げたりしない 破損、落下によるけがの原因になります。
	グリルは取り外さない けが、故障の原因になります。
 接触禁止	運転中や停止直後は、吹出口・ルーバーが高温になっているのでさわらない やけどの原因になります。
 必ず実行	フィルター、表面パネル、グリルのお手入れの際は、高所作業となるので注意する 高所作業となるので注意してください。踏み台などを使う場合は、足元に注意してください。 転倒による傷害の原因になります。
	商品がぐらついていないか、外れかけていないか確認する 落下によるけがの原因となります。 確実に取り付けられていない場合は、お求めの販売店または、お取り付けの工事店へ ご相談ください。
 プラグを抜く	長期間ご使用にならないときは、必ず電源プラグをコンセントから抜く 万一の場合に、思わぬ事故を防ぐことができます。

使用上のご注意

使用上のご注意



●ご使用前に製品が正しく取り付けられているか確認してください。

●吹出方向に障害物はありませんか。
室内の温度が上がらない原因になります。

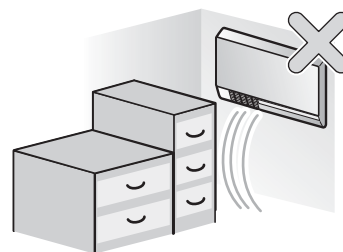

●トイレに取り付けられていませんか。
トイレへの設置はできません。
洗面所暖房機で使用しているヒーターは
アンモニアや塩素などの腐食性ガスにより、
寿命低下および故障する可能性があります。

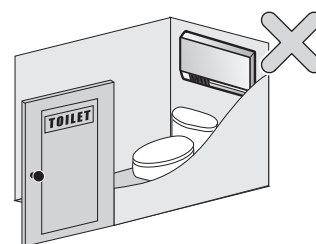

**取付場所・取り付けに関して不具合があった場合はお求めの販売店
またはお取り付けの工事店へご相談ください。**

●運転前に以下の項目をよくお読みになってからお使いください。

●他の暖房器具との併用はしないでください。
洗面所内温度が上昇して正常に動作しなくなっ
たり、故障や寿命低下の原因になります。

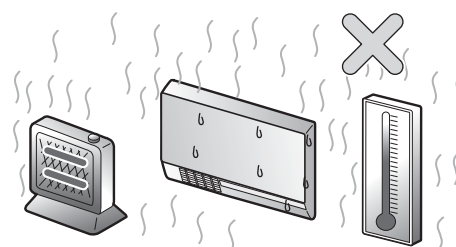



ご使用前に

リモコンの説明

リモコンに電池を入れる

① ふたを開ける。

リモコンを裏面にする。
電池ふたの取付ねじをメダルなどでゆるめて、
ふたを開ける。

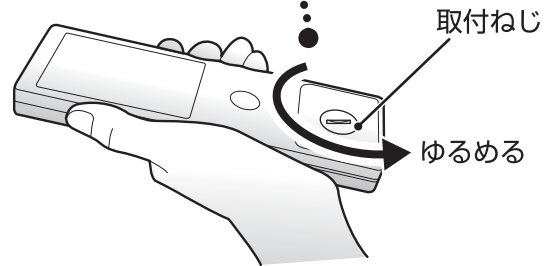

② 乾電池を入れる。

リモコン内の乾電池の絵に合わせて入れる。
単4形乾電池（LR03 1.5V）を2本使用。

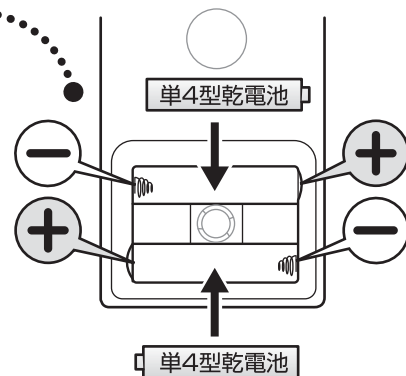

③ ふたを閉じる。

元どおりに電池ふたを取り付け、ねじを締める。

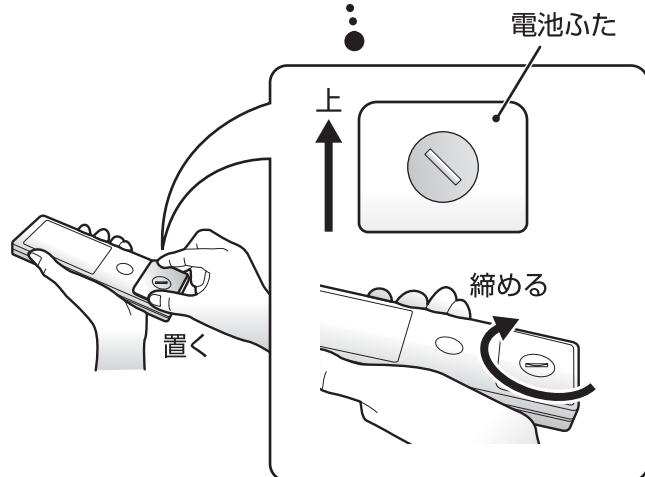

お知らせ

電池交換の目安

次のようなときは、新しい電池に交換してください。

- ・リモコンの電池交換予告マークが点滅したとき。
- ・リモコンの信号を本体が受け付けにくくなったとき。
- ・リモコン表示部が薄くなって見えにくくなったとき。

電池交換予告マーク

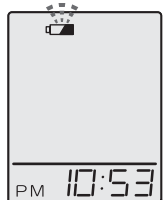

△ 注意

- ・電池の+-を間違えないでください。
- ・新旧・銘柄違いの電池を混用しないでください。
- ・充電式の乾電池は使用しないでください。
- ・長期間使用しないときは電池を取り出してください。
- ・電池交換時に電池ふた内部に水が入らないようにしてください。
- ・電池ふたのねじはしっかりと締めてください。



リモコン

はじめに

リモコンを操作するときは必ず本体に向けてください。

※説明のためにモード表示部には、すべてを表示しています。

はじめに



電池交換予告マーク表示

電池の残量を表示します。



送信マーク表示

スイッチを押したときに送信マークが点滅します。

運転モード表示

運転モードの状態を表示します。

運転時間表示

運転終了までの残り時間、予約中の運転開始までの残り時間を表示します。

時計表示

現在時刻を表示します。 P9参照



止ボタン

運転を停止します。
予約を解除します。



暖房 暖房ボタン

洗面所内を暖めます。 P11参照
押すたびに「強」・「弱」モードが切り替わります。



運転マーク表示

運転中に運転マークが回転します。



強弱表示

強弱の状態を表示します。

予約 暖房予約表示

暖房運転予約中に表示します。

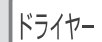

ドライヤー ボタン

髪を乾かします。 P10参照
押すたびに「強」・「弱」モードが切り替わります。



涼風 涼風ボタン

洗面所内に送風します。 P12参照
押すたびに「強」・「弱」モードが切り替わります。



予約 予約確定ボタン

暖房予約運転を P13参照
設定するときに使用します。
暖房予約の運転開始までの時間と、運転時間を設定できます。



時間設定ボタン

ドライヤー・暖房・涼風運転時間の設定や、予約時、時刻合わせ時に使用します。

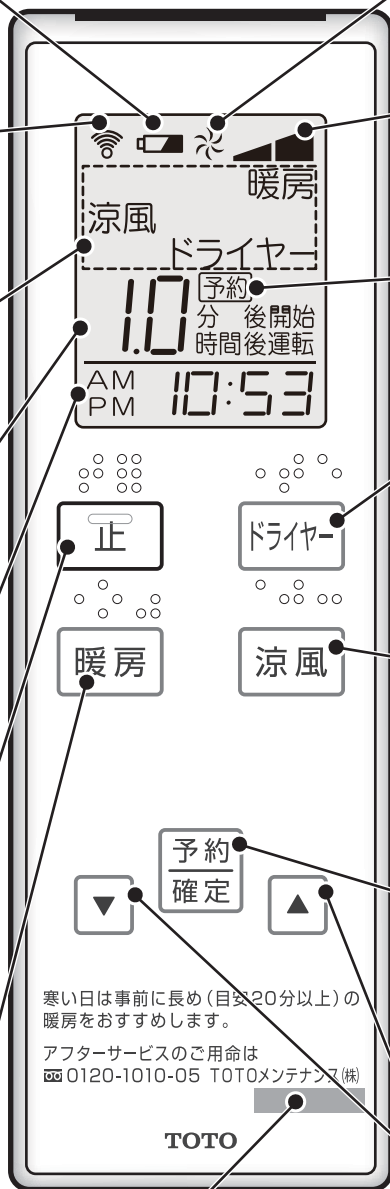

シリーズ名はリモコンで確認できます。

寒い日は事前に長め(目安20分以上)の暖房をおすすめします。
アフターサービスのご用命は
☎0120-1010-05 TOTOメンテナンス(株)

お知らせ

必ずリモコン発信部を本体受信部に向けて操作し、本体の受信音「ピッ」が鳴ったことを確認してください。本体の運転とリモコンの表示が一致しない場合があります。



時計を合わせる



はじめに

- ・本リモコンは、時計機能付きです。手順に沿って現在時刻を設定してください。
- ・時刻を合わせていなくても各運転は使用できます。
- ・時刻設定は運転を停止した状態で行ってください。(運転中は時刻設定ができません)
- ・時刻設定中は、運転ボタンを押しても受付しません。
- ・電池切れや電池交換後は、再度時刻の設定が必要です。
- ・設定中、約60秒間ボタンが押されないと、設定がキャンセルされます。

例えば 午後3時50分に合わせたいとき

① を同時に3秒押す。

時計表示が点滅します。

点滅

(例)



< 電池を入れた直後の表示 >

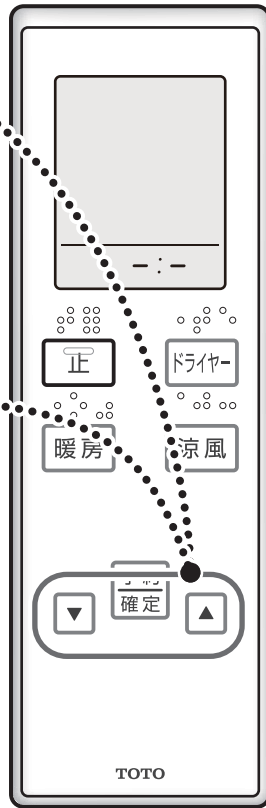

設定開始

② または で時刻を合わせる。

1回押す

押したまま



1分単位ですすむ

30分単位ですすむ



1分単位でもどる

30分単位でもどる

設定終了

③ PM 3:50 になったら
 を押して設定を終了する。

時計表示が表示されます。

(例)



< 時刻設定完了後の表示 >

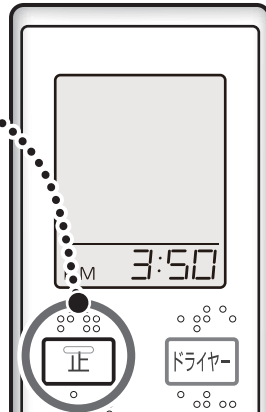



ドライヤーの使いかた

髪を乾かすときに使用します

ドライヤーの開始と停止

運転開始

① **ドライヤー** を押す。

本体側の運転ランプとマイナスイオンランプが点灯し運転を始めます。

運転ランプ：緑色に点灯

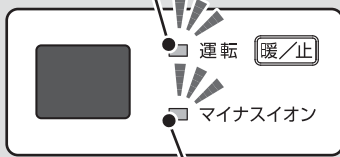

運転モードの選択

マイナスイオンランプ：青色に点灯

② **ドライヤー** を押す。

押すたびに強・弱とモードが順に切り替わります。

【強モード】

【弱モード】

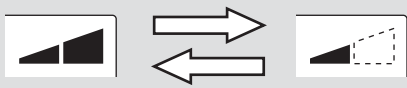

運転時間の設定

(最長5時間)

③ **▼ ▲** を押し、設定する。

- ・運転時間は、
1時間以内は 5分単位
1時間以上は30分単位 で設定できます。
- ・運転時間は前回使用した時間が記憶されていますが、電池交換後は初期値に戻ります。
(初期値は15分)

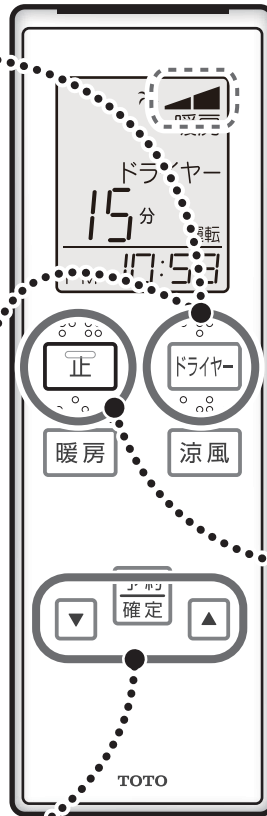

運転停止

④ **正** を押す。

本体側のマイナスイオンランプと運転ランプが消灯し、運転を停止します。

本体表示部の **暖/止** でも停止できます。



使いかた

お知らせ

- ・ドライヤー運転中は、マイナスイオンが発生します。
- ・室温が低い場合、通常のヘアドライヤーに比べて温風が肌寒く感じられることがあります。
また、温風が出るまでに時間がかかることがあります。
- ・ドライヤー運転終了後は、ヒーター保護のため約20秒間ファンが作動します。

マイナスイオンの効果について

- ・一般に毛髪はプラスに帯電しやすいと言われています。そこにマイナスイオンを当てると、除電され中和することにより静電気を抑えて髪のまとまりをよくします。
- ・縮毛の人や毛髪のくせが強い人、縮毛矯正パーマをあてて間もない人、髪が短い人、もともと髪質がさらさらでまとまりやすい人にはマイナスイオンの効果が現れにくい場合があります。

警告

暖房・ドライヤー運転時には、スプレー缶を温風が直接当たるところに放置しない
熱でスプレー缶が、破裂する原因になります。

注意

ドライヤー・暖房運転中や運転直後は吹出口近傍、ルーバーが高温になっているので触らない
やけどの原因になります。



暖房の使いかた

洗面所内を暖めるときに使用します

暖房の開始と停止

運転開始

① **暖房** を押す。

本体側の運転ランプが点灯し運転を始めます。

運転ランプ：緑色に点灯



マイナスイオンランプ
：消灯

運転モードの選択

② **暖房** を押す。

押すたびに強・弱とモードが順に切り替わります。

【強モード】

【弱モード】

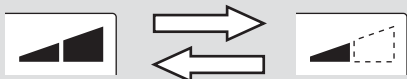

寒い日は入室前に長め(目安20分以上)の暖房(強)をおすすめします

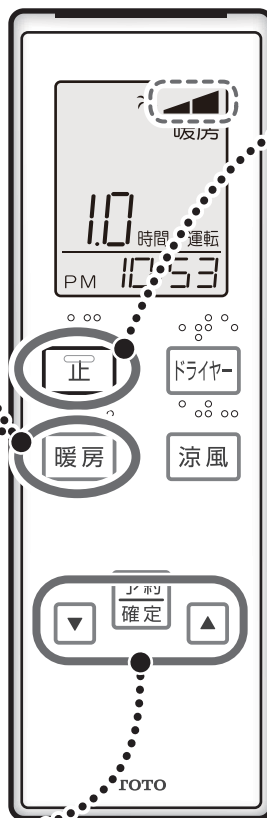

運転停止

④ **正** を押す。

本体側の運転ランプが消灯し、運転を停止します。

本体表示部の **暖/止** でも停止できます。



暖/止 を押すたびに「暖房強」・「止」が切り替わります。(運転時間設定は1時間です)

運転時間の設定

(最長5時間)

③ **▼ ▲** を押し、設定する。

- ・運転時間は、
1時間以内は 5分単位
1時間以上は30分単位 で設定できます。
- ・運転時間は前回使用した時間が記憶されていますが、電池交換後は初期値に戻ります。(初期値は1時間)

お知らせ

- ・洗面所暖房機で暖房運転中に、浴室側の換気運転を同時に行うと、浴室ドアの空気取入口から洗面所の暖まった空気が排出され、暖房の効果が落ちることがあります。
- ・暖房運転終了後は、ヒーター保護のため約20秒間ファンが作動します。
- ・暖房運転中は、マイナスイオンは発生しません。

警告

暖房・ドライヤー運転時には、スプレー缶を温風が直接当たるところに放置しない
熱でスプレー缶が、破裂する原因になります。

注意

ドライヤー・暖房運転中や運転直後は吹出口近傍、ルーバーが高温になっているので触らない
やけどの原因になります。

アドバイス

- ・吹出口のルーバーを洗面所中央の床面に向けることで、洗面所全体が暖まりやすくなります。
- ・風が当たって肌寒く感じる場合は、直接風が当たらないようにするか、弱モードへ切り替えることをおすすめします。



涼風の使いかた

蒸し暑さをやわらげます

涼風の開始と停止

運転開始

① **涼風** を押す。

本体側の運転ランプが点灯し運転を始めます。

運転ランプ：緑色に点灯

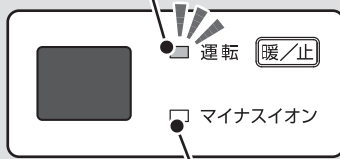

マイナスイオンランプ
：消灯

運転モードの選択

② **涼風** を押す。

押すたびに強・弱とモードが順に切り替わります。

【強モード】

【弱モード】



運転時間の設定

(最長5時間)

③ **▼ ▲** を押し、設定する。

- ・運転時間は、
1時間以内は 5分単位
1時間以上は30分単位 で設定できます。
- ・運転時間は前回使用した時間が記憶されていますが、電池交換後は初期値に戻ります。
(初期値は1時間)

お知らせ

- ・送風するのみで、冷風が出るものではありません。
- ・涼風運転中は、マイナスイオンは発生しません。

アドバイス

洗面所暖房機で涼風運転中に、浴室側の換気運転を同時に行うと、浴室ドアの空気取入口から洗面所の蒸し暑い空気が排出され、より涼風効果が高まります。

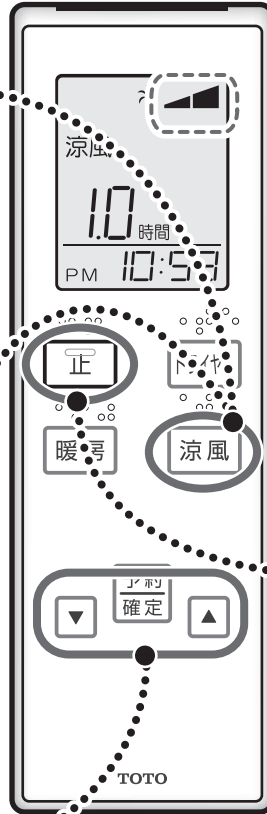

運転停止

④ **正** を押す。

本体側の運転ランプが消灯し、運転を停止します。

本体表示部の **暖/止** でも停止できます。





暖房運転の予約



運転を予約する

はじめに

- 予約を確定する場合は、リモコンを必ず本体に向けて操作してください。本体が受け付けると「ピッ」という受付音が鳴り、運転ランプが” 橙色 ” に変わります。
- 予約運転は、「予約運転開始時刻」と「運転時間」の2つの設定が必要です。

- 予約待機中は、運転を受け付けません。 を押して予約を解除してください。
- 運転中は予約を受け付けません。

予約の開始

① を押す。

表示部に「予約」と「開始」の文字が点滅を始めます。



② 運転開始時刻の設定 (最長12時間)

を押し、設定する。

- 運転時間は、10時間以内は30分(0.5時間)単位、10時間以上は60分(1時間)単位で設定できます。
- 運転時間は前回使用した時間が記憶されています。(初期値は30分)

たとえば…

9時間後に30分間暖房(強)運転をしたいとき

運転開始時刻を9時間後に設定



運転モードを「暖房(強)」に設定

点灯

運転時間を30分に設定

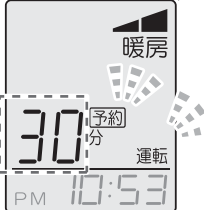

③ 運転モードの設定

を押す。

押すたびに強・弱とモードが順に切り替わります。

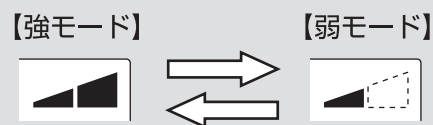

④ 運転時間の設定 (最長5時間)

を押し、設定する。

- 運転時間は、1時間以内は5分単位、1時間以上は30分単位で設定できます。
- 運転時間は前回使用した時間が記憶されていますが、電池交換後は初期値に戻ります。(初期値は1時間)

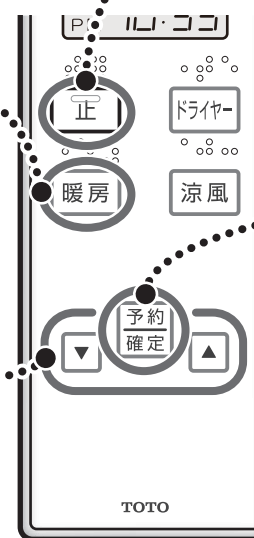
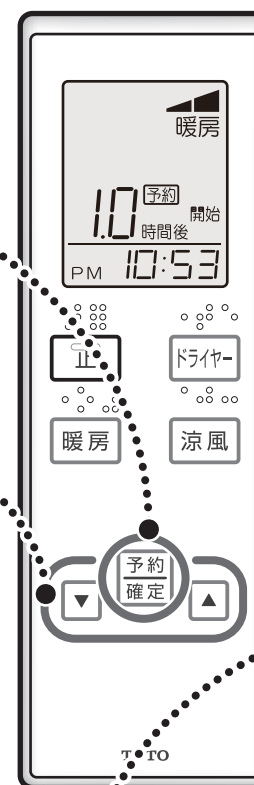

予約の取り直し

途中で取り消しする

を押す。

予約を取り消し、停止状態にもどります。

予約設定中に約60秒間ボタンが押されないときは、予約を取り消し、停止状態にもどります。

④ を押す。

本体側で「ピッ」と音が鳴り運転ランプが” 橙色 ” に点灯します。

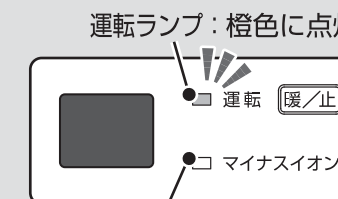
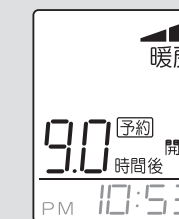

マイナスイオンランプ: 消灯

使いかた

使いかた



お手入れの仕方 (1カ月に1回程度)

フィルターの掃除

1 運転を停止する

2 フィルターを外す

本体からフィルターを外してください。

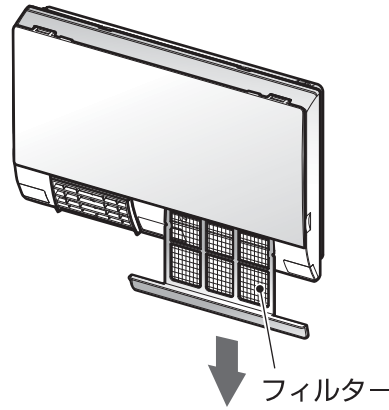

3 フィルターを掃除する

フィルターのほこりを掃除機で吸い取ってください。

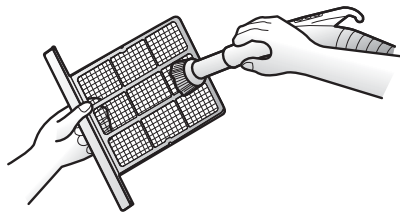

それでも汚れが落ちないときは

中性洗剤をとかしたぬるま湯に浸し、ゆすぎ洗いをしてください。このとき、ブラシのような物ではこすらないでください。

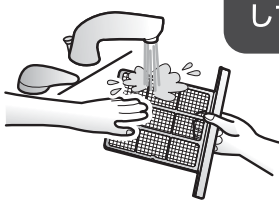
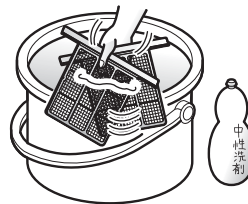

水洗いしてください。

からぶきしてよく乾かしてください。

※水がついたまま使用すると、故障の原因になります。



4 フィルターを取り付ける

フィルターを本体に真っすぐ、オモテ・ウラを確認して、確実に取り付けてください。確実に取り付けていないと商品内部にほこりが侵入し、故障する原因になります。

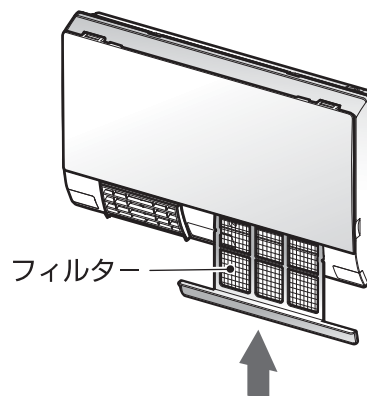

△ 警告

- 本体・リモコンに直接お湯や水、カビ取り剤などをかけない
火災や感電、故障の原因になります。
- 絶対に分解したり、修理、改造を行わない
感電、やけど、火災の原因になります。
- お手入れのときは、必ず電源プラグをコンセントから抜く
感電の原因になります。

△ 注意

- フィルター、表面パネル・グリルのお手入れの際は、高所作業になるので注意する
特に踏み台などを使う場合は、足元に注意してください。
転倒による傷害の原因になります。

お願い

- フィルターの掃除は、1カ月に1回程度は必ず実施してください。

性能低下または故障の原因となります。

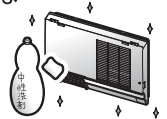

- お手入れには、中性洗剤をご使用ください。シンナー、ベンジン、アルカリ性洗剤、カビ取り剤などは、使用しないでください。変色や変質または割れることがあります。
- 化学ぞうきんでこすったり、長時間接触させたままにしておきますと、変質することがあります。



- フィルターは強く曲げないでください。
破損の原因になります。



グリル・表面パネル・受信部の掃除

1 運転を停止する

完全に運転が停止するのを確認してください。

2 表面パネルを外す

①グリル側面の凹部に手をそえて、表面パネルを手前に引いてください。

②表面パネルを上を持ち上げ、グリルから表面パネルを外してください。

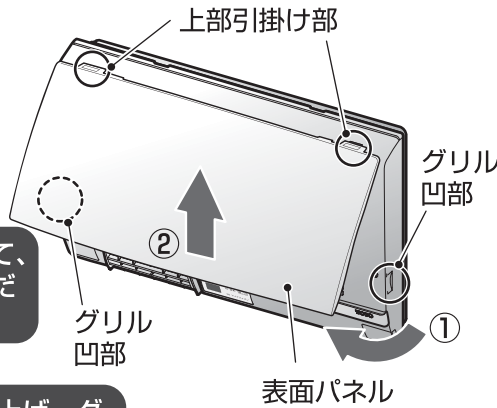

△注意

- グリルにフィルター（市販品・レンジ用フィルターなど）を取り付けない
商品の故障、または火災の原因になります。
- 表面パネルに過大な力を加えないようにする
表面パネルは取り外せる構造となっておりますが、過大な力を加えると破損の原因になります。
- 表面パネルを掃除するときは、必ず取り外して行う
表面パネルがグリルの上部引掛け部のみ差し込まれた状態で掃除すると、落下の原因になります。

3 グリル・表面パネル・受信部を掃除する

吸込口のほこりを掃除機で吸い取ってください。

水でぬらした柔らかい布を十分に絞って、グリル・表面パネル・受信部をよくふいてください。汚れがひどいときは、適量の水で薄めた中性洗剤を含ませ十分絞った柔らかい布でしっかりふき取ってください。

※受信部の汚れは、感知不良や誤動作を引き起こす原因となります。

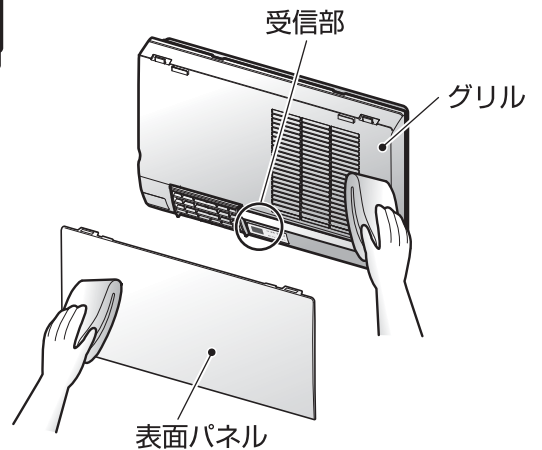
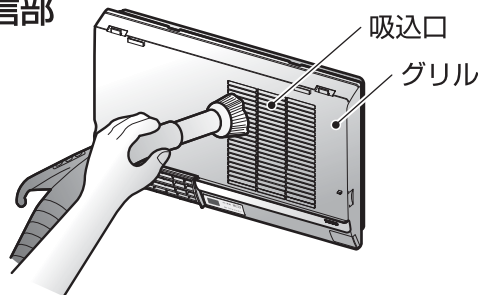

4 表面パネルを取り付ける

①表面パネルをグリルの上部引掛け部（2カ所）に差し込む。

②表面パネルをグリルの下部引掛け部（2カ所）にはめる。下部引掛け部（2カ所）の真上を押して、最後まではまったことを確認してください。

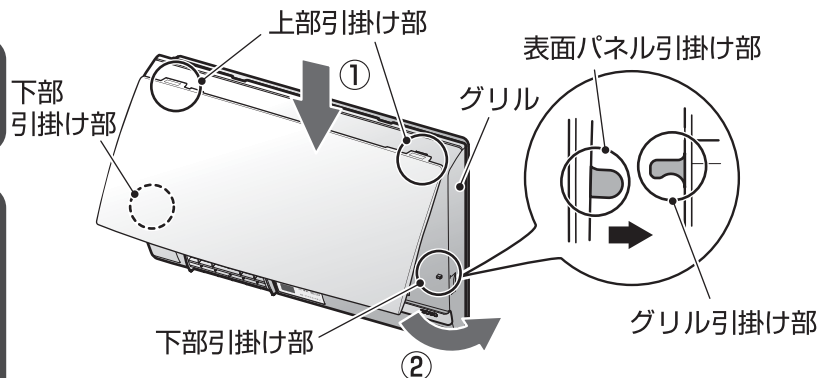



故障かな?と思ったら

・故障かな?と思ったら、以下の表に従って、適切な処置をしてください。

症 状	点 検	処 置	参照ページ
運転中に異常音や振動がする。	本体ケースが確実に取り付けられていますか。	電源プラグをコンセントから抜いて、お求めの販売店またはTOTOメンテナンス(株)にご連絡ください。	—
	フィルターにほこりやごみが詰まっていますか。	運転を停止して、フィルターの掃除をしてください。	15ページ
	吹出口や吸込口などがふさがれていませんか。	ふさいでいるものがある場合は取り除いてください。	—
モーターの回転が不規則。(回転したり止まったり)	—	電源プラグをコンセントから抜いて、お求めの販売店またはTOTOメンテナンス(株)にご連絡ください。	—
こげ臭いにおいがする。	—	電源プラグをコンセントから抜いて、お求めの販売店またはTOTOメンテナンス(株)にご連絡ください。	—
特有のにおいがする	微量のオゾンが発生しているため、人体に害はありません。	—	—
運転終了後、ファンがすぐに止まらない。	—	ドライヤーや暖房運転終了後は、ヒーター保護のため約20秒間ファンが作動します。	10,11ページ
リモコンを押しても運転しない。	リモコン発信部を本体受信部に向けていますか?	リモコン発信部を本体受信部に向けて操作してください。	8ページ
	停電ではありませんか?	停電が復帰するまで待ってください。	—
	ブレーカーが落ちていませんか?	ブレーカーを「入」にしてください。	—
	電源プラグは抜けていませんか?	確実に差し込んでください。	—
	リモコンの電池切れマークが点滅していませんか?	新しい電池に交換してください。	7ページ
	本体の受信部が汚れていませんか?	汚れがある場合は柔らかい布などでふき取ってください。	16ページ
リモコンの表示と本体の運転動作が異なる。	リモコン発信部を本体受信部に向けていますか?	リモコン発信部を本体受信部に向けて操作してください。	8ページ
	リモコンの電池切れマークが点滅していませんか?	新しい電池に交換してください。	7ページ



症 状	点 検	処 置	参照ページ
本体の運転ランプ (赤) が点滅する。	フィルターにほこりやごみが詰まっていますか。吸込口がふさがれていますか。	運転を停止してフィルターの掃除をしてください。吸込口をふさいでいるものがある場合は取り除いてください。お手入れ後、電源プラグをコンセントから抜いて、再度、電源プラグをコンセントに差し込み試運転をしてください。それでも直らない場合は、電源プラグをコンセントから抜いて、お求めの販売店またはTOTOメンテナンス (株) にご連絡ください。	15ページ
暖房が効かない	フィルターにほこりやごみが詰まっていますか。また吸込口がふさがれていますか。	運転を停止してフィルターの掃除をしてください。吸込口をふさいでいるものがある場合は取り除いてください。そのあとに試運転をしてください。それでも直らない場合は、電源プラグをコンセントから抜いて、お求めの販売店またはTOTOメンテナンス (株) にご連絡ください。	15ページ
	ぬれた体に直接風を当てていませんか。体がぬれていると気化熱が奪われるため温風も冷たく感じます。	運転を停止してルーバーの向きを変え、直接風が体にあたらないようにしてください。	11ページ
	洗面所はドアなどで仕切られていますか。仕切られていない場合、熱が逃げ温度がなかなか上がりません。	ドアが開いている場合は閉めてください。	—
	浴室あるいは洗面所が換気されていますか。換気運転をしていると熱が逃げ温度がなかなか上がりません。	換気運転を止めてください。	—
涼風が涼しくない	涼風運転は洗面所内の空気を送風するのみで、冷風が出るものではありません。	—	12ページ

・以上の確認をしても直らないときは、もしくは、どの症状にも当てはまらないときは、電源プラグをコンセントから抜いて、お求めの販売店またはTOTOメンテナンス(株) ☎0120-1010-05(フリーダイヤル)に修理を依頼してください。



アフターサービスについて

修理を依頼する前に「故障かな?と思ったら」(P17)をご確認ください。

保証書 この説明書のP22が保証書になっています。

- 本製品は、設置日から1カ年保証です。
- この商品は保証書の内容に従って保証されています。お取付日、取付店名、扱者印が記入してあることを確認してください。また、保証書の内容をよくお読みのうえ、大切に保管してください。

保証について

保証期間中は

保証書の規定に従って、修理をさせていただきます。保証期間内でも有料になることがありますので保証書の内容をよくご確認ください。

例えば、「取扱説明書、施工説明書、品番ラベルなどの注意書きに従っていない場合の不具合など」は有料になります。

保証期間を過ぎているときは

修理すれば使用できる商品については、ご希望により有料で修理させていただきます。

→「修理を依頼されるときは」「修理料金について」(本ページ)をご確認ください。

修理を依頼されるときは

修理依頼先

お求めの取付店・販売店またはTOTOメンテナンス(株)
(電話番号は裏表紙を参照してください)

ご連絡いただきたい内容

- 1) 住所、氏名、電話番号
- 2) 商品名…洗面所暖房機
- 3) シリーズ名
- 4) お取付日
- 5) 故障内容、異常の状況
例えば「本体の運転ランプが00回点滅しています」などとお伝えください。
- 6) 修理希望日

ご不明な点や修理に関するお問い合わせ先

「TOTOお客様相談室」または「TOTOメンテナンス(株)」
(電話番号は裏表紙を参照してください)

修理により商品の機能が維持できる場合には、ご希望により有料で修理いたします。

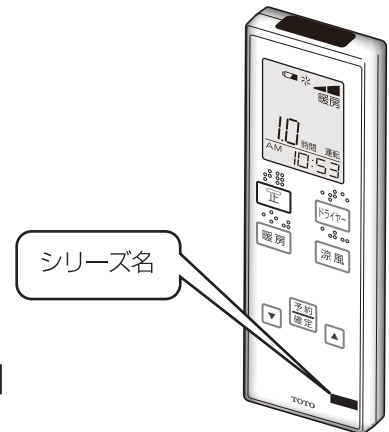

修理料金について<TOTOメンテナンス(株)にご依頼の場合>

修理により商品の機能が維持できる場合には、ご希望により有料にて修理をさせていただきます。

標準修理料金は **技術料** + **部品代** + **訪問料** で構成されています。

ただし、補修用性能部品の保有期間が経過している商品は、修理できない場合がございます。

補修用性能部品の保有期間について

当社は、この商品の補修用性能部品を製造打切後6年保有しています。

補修用性能部品とは、その商品の機能を維持するために必要な部品です。

※部品の交換について無料修理により取り外された部品・商品は、TOTO(株)の所有となります。

交換部品／別売品



以下の部品は、別途ご購入することができます。

部品番号 でご依頼ください。

※仕様や部品番号などは予告なく変更する場合があります。希望小売価格などの詳細は、TOTOWebショップ（下記）をご確認ください。

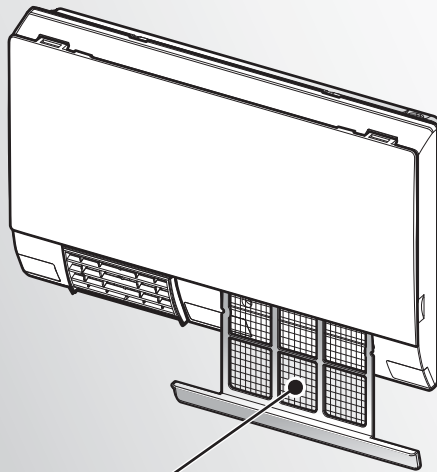

品名	フィルター
部品番号	TYH877型

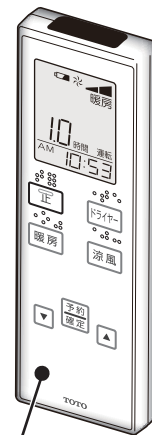

品名	リモコン
部品番号	TYH872型

商品のお問い合わせは、TOTO(株)お客様相談室へ

TEL ☎ 0120-03-1010

FAX ☎ 0120-09-1010

受付時間：9:00～17:00(夏期休暇、年末年始を除く)

インターネットホームページ <https://jp.toto.com>

交換部品・別売品のご購入は、TOTOメンテナンス(株)TOTOパーツセンターへ

TEL ☎ 0120-8282-55

FAX ☎ 0120-8272-99

受付時間：平日 9:00～18:00 (夏期休暇、
土・日・祝日 10:00～18:00 (年末年始を除く))

インターネットでの部品購入はTOTOWebショップへ
(24時間受付)
<http://www.toto.jp/ec/html/index.htm>



●お届けについて

ご注文から2週間以内に宅配便でお届けします。

※ご注文が集中し、商品の品切れによりお届け日が遅れる場合があります。あらかじめご了承ください。またお届けが大幅に遅れる場合は、お届け予定日をご連絡いたします。

●お支払いについて

お届けした宅配業者に、商品代、送料、消費税相当額をお支払いください。送料につきましては、別途TOTOパーツセンターへお問い合わせください。

●返品・交換について

補修用部品の不良などによる返品、交換については、商品到着後8日以内にTOTOパーツセンターまでご返送ください。送料はTOTOパーツセンターが負担し商品を送付させていただきます。

お客様の都合による返品、交換については、商品到着後8日以内にTOTOパーツセンターまでご返送ください。なお送料はお客様負担となりますのでご了承ください。お客様の元で、汚れたり破損した商品や、一度ご使用になられた商品の返品、交換はいたしかねますので、あらかじめご了承ください。



電気代の目安

電気代の目安／仕様

●電気代の目安

モード	1時間あたりの電気代	消費電力
ドライヤー	約32円	1200W
暖房 強	約31円	1160W
涼風 強	約0.6円	23W

※電気代は27円/KWh(税込)で試算。(公社)全国家庭電気製品公正取引協議会より

※2019年10月現在、料金単価は消費税率10%で試算しています。

●仕様

熱源	PTCセラミックヒーター	
定格電圧・周波数	AC100V、50／60HZ	
外形寸法	W495×H320×D95mm	
質量	5.4kg	
定格消費電力 (AC100V)	ドライヤー	[強] 1200W [弱] 1120W
	暖房	[強] 1160W [弱] 1080W
	涼風	[強] 23W [弱] 15W
適応洗面所サイズ	1坪まで(暖房能力)	

ご愛用者登録のお願い

本商品を末永くご愛用いただくためにお客様情報の登録をお願い致します。

ご登録いただいたお客様情報は、商品安全に関する大切なお知らせのご提供が必要となった際にご利用させていただきます。

なお、お客様の個人情報は当社プライバシーポリシーに基づいて適切に管理、取り扱いさせていただきます。

<登録方法>

- 対応の携帯電話※をお持ちの方は、バーコードリーダー機能を使って所有者票からアクセスして、画面の案内にしたがって登録してください。
※携帯電話の通信料はお客様負担となります。
- <https://jp.toto.com>へアクセスし、お客様サポートの「製品のご登録」より画面の案内にしたがって登録してください。

【登録に関するお問合せ】

TOTO(株)ご愛用者登録相談室へ TEL ☎ 0120-55-1172

受付時間：平日9:00～17:00(土・日・祝日・夏期休暇・年末年始を除く)

TOTO

保証書

本書は、本書記載内容で無料修理を行うことをお約束するものです。取付日/ご購入日から下記期間中、故障が発生した場合は本書をご提示のうえ、取付店/販売店、またはTOTOメンテナンス(株)(〒105-8306 東京都港区海岸1-2-20汐留ビルディング TEL ☎0120-1010-05 FAX ☎0120-1010-02)に修理をご依頼ください。

お客様	おなまえ	様	商品名	洗面所暖房機
	おところ	〒	品番	TYR340型
取付店/ 販売店	〒	(印)	保証期間	取付日/ご購入日から1カ年
	電話	—	保証用途	一般住宅用
取付日/ご購入日	年 月 日			

★お客様へ

・この保証書をお受け取りになるときに、取付日/ご購入日、取付店名/販売店名、扱者印が記入してあることを確認してください。保証書は再発行いたしませんので紛失されないよう大切に保管してください。なお、本書は日本国内においてのみ有効です。

・保証期間中でも、次の場合は有料修理になります。

- (1) 上記用途以外で使用した場合の不具合。
- (2) 適切な使用、維持管理を行わなかったことに起因する不具合。
- (3) 弊社が定める施工説明書などに基づかない施工、専門業者以外による分解などに起因する不具合。
- (4) 建築躯体の変形などに起因する商品の不具合。
- (5) 塗装の色あせなどの経年変化または使用に伴う摩耗などにより生じる外観上の不具合。
- (6) 金属の腐食しやすい環境（海岸付近、温泉地など）に起因する不具合。
- (7) ねずみなどの動物や昆虫が噛んだり、動物や昆虫の死骸が本商品内に残留することなどに起因する不具合。
- (8) 火災、落雷、地震、噴火、洪水、津波など天変地異または破壊行為による不具合。
- (9) 電気製品における異常電圧、指定外の使用電源（電圧・周波数）および送電線・周辺器具など外部から発生する電磁波に起因する不具合。
- (10) 部品（乾電池など）の消耗による不具合。
- (11) 日常のお手入れ箇所（フィルターなど）や水抜栓などのOリングやパッキンの摩耗・劣化による不具合。
- (12) 本書の提示がない場合。
- (13) 本書にお客様名、取付日/ご購入日、取付店名/販売店名、扱者印の記入のない場合。

・部品の交換について

無料修理により取り外された部品・商品は、TOTO株式会社の所有となります。

※この保証書は、本書に明示した期間、条件のもとにおいて無料修理をお約束するものです。

したがって、この保証書によってお客様の法律上の権利を制限するものではありません。

保証期間経過後の修理などについてご不明の場合は、「取扱説明書」に記載のお客様相談室またはTOTOメンテナンス(株)にお問い合わせください。

・修理完了後にお渡しする修理伝票には修理内容を記載していますので、修理伝票は保管しておいてください。

TOTO株式会社

〒802-8601 福岡県北九州市小倉北区中島2-1-1
お客様相談室 TEL ☎0120-03-1010 FAX ☎0120-09-1010

修理を依頼する前に「故障かな?と思ったら」(P17)をご確認ください

修理・取り扱いのご相談は まずお求めの取付店・販売店へ

取付店・販売店

〒

電話

—

転居や贈答品などでお求めの取付店・販売店へご相談できない場合は、商品名・品番をご確認の上、下記TOTO窓口までお問い合わせください。

お客様専用窓口



商品のお問い合わせは

TOTO(株)お客様相談室へ

TEL ☎ 0120-03-1010

FAX ☎ 0120-09-1010

受付時間：9:00～17:00（夏期休暇・年末年始を除く）



修理のご用命は

安心・信頼の

TOTOメンテナンス(株)修理受付センターへ

ホームページ <http://www.tom-net.jp/>

TEL ☎ 0120-1010-05

FAX ☎ 0120-1010-02

受付：年中無休

受付時間：8:00～19:00

訪問修理：年中無休（一部地域を除く）

営業時間：9:00～18:00



交換部品・別売品の
ご購入は

TOTOメンテナンス(株)TOTOパーツセンターへ

TEL ☎ 0120-8282-55

FAX ☎ 0120-8272-99

受付時間：平日 9:00～18:00 土・日・祝日 10:00～18:00

（夏期休暇・年末年始を除く）

※インターネットでの部品購入はTOTOWebショップへ（24時間受付）

<http://www.toto.jp/ec/html/index.htm>



お客様からお預かりした個人情報は、関連法令および社内諸規定に基づき慎重かつ適切に取り扱います。

詳細はTOTOホームページをご覧ください。

愛情点検		長年ご使用の浴室換気暖房乾燥機の点検をしましょう!	
	ご使用の際こんな症状はありませんか?	<ul style="list-style-type: none">●ボタンを押しても運転音がしない。●運転音が通常より小さい、または大きかったり振動する。●異臭がする。●ブレードが頻繁に落ちる。	このような症状のときは、故障や事故防止のため、運転を停止し、電源(分電盤のブレーカー)を切って、お求めの販売店またはTOTOメンテナンス(株)にご相談ください。

TOTO株式会社

TOTOホームページ <https://jp.toto.com>

2019.10
F06579SR