

# TOTO

取扱説明書 保証書付

日本国内専用

## 浴室暖房乾燥機

品番 **TYR620型**  
(200V壁掛けタイプ・換気扇連動型)

## 浴室換気暖房乾燥機

品番 **TYR621型**  
(200V壁掛けタイプ)



### はじめに

安全上のご注意	1
お願いとお知らせ	3
各部のなまえとモード説明	4

### 使いかた

リモコンに電池を入れる	6
運転前の準備	7
使いかた	8
風向の変えかた	13
運転時間の変えかた	15
電気代の目安	16

### お手入れ

お手入れのしかた	17
----------	----

### こんなときは

故障かな!?	19
アフターサービスについて	20
TYR621型をご使用のかたへ	21
TYR620型をご使用のかたへ	22
メーカー点検	23
安全確認	24
交換部品・別売品	25
仕様	25
保証書	26

◆このたびは、浴室暖房乾燥機/浴室換気暖房乾燥機をお求めいただき、誠にありがとうございます。

この取扱説明書をよくお読みのうえ、正しくお使いください。

◆保証書に、取付店名、取付日などが記入されていることを必ずお確かめください。

◆この取扱説明書は大切に保管し、必要なときにお読みください。

# 安全上のご注意

必ずお守りください

人への危害、財産の損害を防止するため、必ずお守りいただくことを説明しています。

■誤った使いかたをしたときに生じる危害や損害の程度を区分して、説明しています。



## 警告

この表示を無視して誤った取り扱いをすると、人が死亡または重傷を負う可能性が想定される内容を示しています。



## 注意

この表示を無視して誤った取り扱いをすると、人が傷害を負う可能性が想定される内容、及び物的傷害のみの発生が想定される内容を示しています。

■お守りいただく内容を次の図記号で説明しています。(次は図記号の例です)



一般禁止



必ず実行



## 警告

お買い上げの販売店にご相談ください



禁止

- 設置工事・移動再設置・分解・修理・改造は、自分でしない(発火・水漏れ・感電・けがなどの原因)



- 異常時(こげ臭い、異常音など)は、運転を停止してブレーカーを「切」にする(感電・火災の原因)

使いかたに注意する



禁止

- 内釜式風呂を設置した浴室には取り付けない(一酸化炭素中毒をおこす原因)
- 浴室内に化粧品の瓶や可燃性ガスの含まれるスプレーなどを置いたまま運転をしない(発火・爆発・変質の原因)
- 頭髮や身体を乾かすために使用しない  
また、長時間にわたり直接温風や送風を身体に当てない(脱水症状、低温やけど、体調悪化、健康障害などの原因)
- 食用油、動物系油脂、機械油、ドライクリーニング油、アロマオイル、パーマ液、ベンジン、シンナー、ガソリン、樹脂(セルロース系)などの付着した衣類は、洗濯後でも絶対に乾燥運転をしない(油の酸化熱による、自然発火や引火の原因)
- フロントパネルに市販のごみ取り用フィルターを取り付けない(火災の原因)



- 地震・火災など緊急の場合や雷が発生しているときは、あわてずすみやかに運転を停止してブレーカーを「切」にする(思わぬ事故の原因)
- 洗濯物のポケットにライターやマッチなどの可燃物が入っていないことを確認する(火災の原因)
- アース(D種接地)工事がされていることを確認する(漏電時に感電する原因)

機器には…



禁止

- 指定する電源(AC単相200V)以外では使用しない(火災の原因)
- 本体各部に故意に水やお湯、カビ取り剤などをかけない(ショート、感電の原因)
- フロントカバーは取り外さない(火災、感電の原因)
- 吹出口や吸込口などに指や棒を入れたり、タオルなどでふさがない  
また、本体の吹出口(風向ルーバーなど)に洗濯物を引っ掛けない  
※吹出口、吸込口から10cm以内(東京消防庁設置基準の場合)に洗濯物などを近づけることは、火災予防条例などにより、禁止されています。(けが、やけど、火災の原因)

## 警告

### お手入れのときには…



禁止

- 分電盤のブレーカーをぬれた手で入/切しない  
(感電の原因)
- 火気を近づけない  
(火災の原因)



- 分電盤のブレーカーを「切」にする  
(感電やけがをする原因)

## 注意

### 使いかたに注意する



禁止

- ドライクリーニング表示の衣類、熱に弱い衣類、縮みの気になる衣類、麻、再生繊維(レーヨンなど)を使った衣類、ニット織りの衣類の乾燥はさける  
(縮みや変色、形崩れの原因)
- 一般家庭用以外の目的に使用したり、精密機器・食品・動植物・美術品の乾燥や保存などに使わない  
(品質低下や動植物へ悪影響をおよぼす原因)
- 運転中や使用直後は、ランドリーパイプが高温になっているのでさわらない  
(やけどの原因)
- 運転中および停止直後に本体やその周辺に触らない  
(やけどの原因)
- 洗濯物は、本体の吹出口(風向ルーバー)に近づけない(必ず150mm以上離す)  
(衣類が変色する原因)



- ワイヤレスリモコンの電池の取り扱いには次のことを注意する  
(＋を間違えない、同じ時期に購入した同じブランド・種類の電池を使用する、充電式の乾電池(Ni-cd、ニッケル水素)などは使用しない、ショートさせない、分解・加熱・火への投入をしない)(液もれや破裂の原因)
- フィルターの出し入れをするときは運転を停止し、電源(分電盤のブレーカー)を切る  
(けがの原因)
- 機器がしっかり取り付けられているか確認する  
(落下によりけがをする原因)

### 機器には…



禁止

- 吹出口や吸込口に紙、布、異物などを入れたり、風向ルーバーやフィルターをふさいだりしない  
(けが、やけどの原因)
- 本体・フロントカバー・ランドリーパイプにぶら下がらない  
(けがの原因)
- 温泉水、温泉成分を含んだ入浴剤を使用しない  
(落下によりけがをする原因)

### お手入れのときには…



禁止

- 以下のような作業をしない
  - ・スリッパをはいての作業
  - ・不安定な台に乗っての作業
  - ・浴槽の縁や風呂ふたの上に  
乗っての作業  
(転倒など、けがの原因)



- 以下のことを守る
  - ・運転を停止する
  - ・本体が冷えていることを確認する
  - ・手袋などで手を保護する
  - ・足元に注意する
  - ・お手入れのあとは、部品を確実に取り付ける  
(けが、やけどの原因)

### 使用を終了した機器は…



- 使用を終了した機器は放置せず撤去する  
(落下によりけがをする原因)

# お願いとお知らせ

## お願い

- 付属品・指定のもの（別売部品）を使用する
- スチームサウナ・ミストサウナ付きの浴室には使用しない
- 油煙が発生する場所・周囲が高温になる場所では使用しない
- 他の暖房器具との併用はしない  
（故障や寿命低下の原因）
- 風向ルーバーの風向調整は、ワイヤレスリモコンから操作する  
（故障の原因）
- フィルターをはずしたまま運転しない  
（故障、性能低下の原因）
- 機器・ワイヤレスリモコン・ランドリーパイプに浴室用洗剤、カビ取り剤、塩素系洗剤、殺虫剤、アルコールなどを吹きかけない（万一かかった場合は、布を水に浸してかたく絞り、ふき取ってください）  
（故障やさび、ひび割れ、変色の原因）
- ワイヤレスリモコンに故意に水やお湯、カビ取り剤などをかけたりしない  
（故障の原因）
- 浴室の壁や扉に、温風が強く当たらないようにする  
（浴室や扉が変形、変色する原因）
- フィルターは定期的にお手入れする  
（フィルター目づまりにより風量が減ったり、運転音が大きくなる原因）
- 密閉性や断熱性の悪い浴室においては、運転時間を長めに設定する  
（機器の性能が十分に発揮できない場合があります）
- 外気の吸気口を確保する（換気・衣類乾燥時、性能が悪くなるおそれがあります）
- 外気の吸気口は、家具などでふさがない（新鮮な空気を取り入れられません）
- テレビやラジオなどは、本体から0.5m以上離して使う（映像の乱れ、雑音の原因）
- 入浴後は必ず換気運転（目安：3時間）をおこなう（カビが発生する原因）
- ワイヤレスリモコンは、お子さまがいたずらしないように注意する（故障の原因）
- 浴室の広さは、以下を目安とする  
ユニットバス1.5坪タイプ（床寸法が1.6m×2.4m）まで  
在来工法浴室1.5坪タイプ（床寸法が1.6m×2.4m）まで
- 点検時期が来たらメーカー点検を受けることをおすすめします。（23ページ参照）

## お知らせ

故障ではありません。そのままお使いください。

- 冬期などに屋外の排気口から白い湯気のようなものが見えたり、結露した水が落ちたりする場合がある  
（浴室のあたたかい空気が冷やされて、白く見えたり結露する現象です）
- 色のついたしずくが落ちる  
（入浴剤などを使用していると、入浴剤の色が結露した水に移ることがあります）
- 運転開始時や停止時、また運転モードが切り換わるときや停電復帰後に「コトコト」や「カタカタ」などの音がする  
（風向ルーバーの位置確認時の動作音です）
- 運転ボタンを押してから機器本体が運転開始するまで時間がかかる  
（風向ルーバーなどの切り換えに時間がかかる場合があります）
- ポンプタイプの容器に入った液体（シャンプーなど）が、注ぎ口から漏れる場合がある  
（ポンプ内の空気が膨張して液体が押し出されるためです）
- 最初に運転するときや、長時間お使いにならなかったあと運転するときなど、においがすることがある  
（ヒーター表面の付着物がやけるためです）



# 各部のなまえとモード説明(品番表示位置)

## ■本体

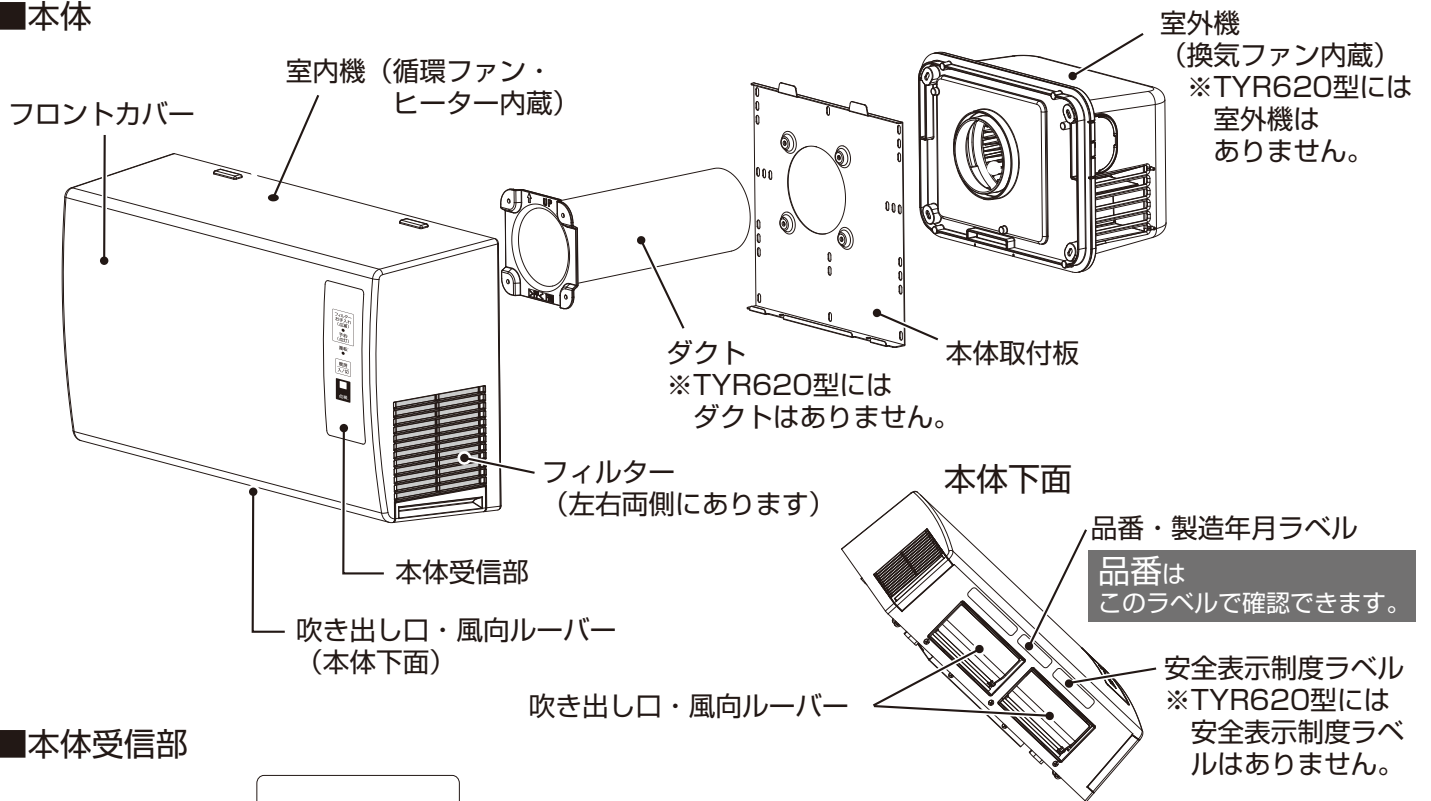

## ■本体受信部

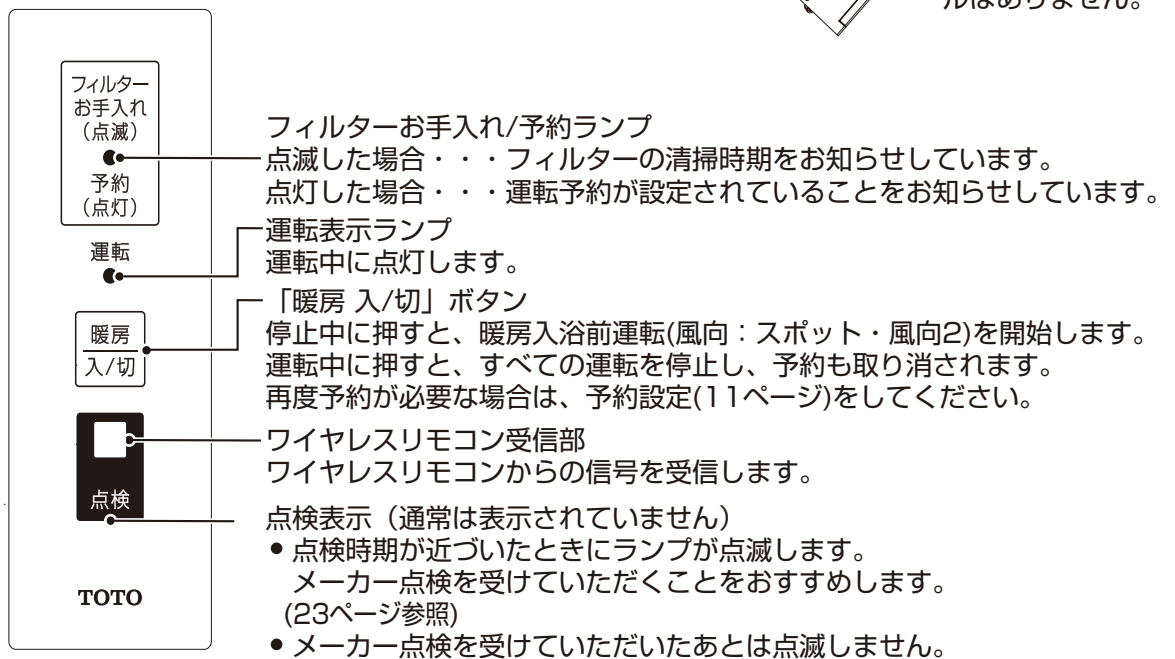

## ■この浴室換気暖房乾燥機は次の4つの運転モードでご使用になれます。

運転モード	用途	運転状態		
		循環ファン	換気ファン※	ヒーター
衣類乾燥 (標準/ゆっくり)	●衣類の乾燥	(運転)	(運転)	(運転)
暖房 (入浴前/入浴中)	●浴室の暖房	(運転)	停止	(運転)
涼風 (強/弱)	●入浴中の涼しさを得る (冷房機能はありません)	(運転)	(運転)	停止
換気	●浴室の換気	停止	(運転)	停止

※TYR620型は、既設換気扇のことを示します。

## ■運転モードの切り換えは、風向ルーバー角度変更・ヒーターの冷却運転をおこなうため、約30秒間動作しない場合があります。

# 各部のなまえとモード説明(つづき)

## ■ワイヤレスリモコン

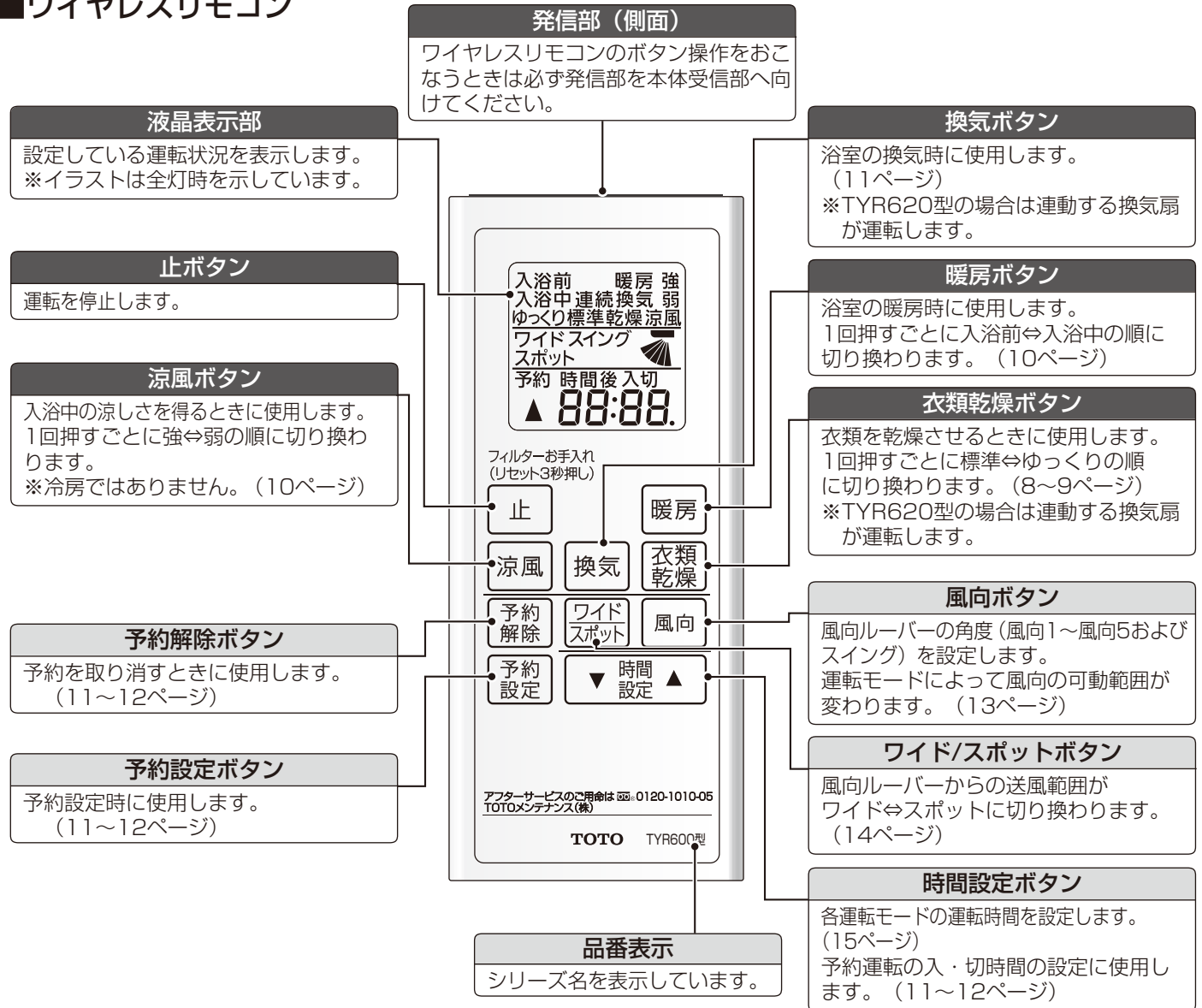

## ■液晶表示部

※本体側で操作した場合は実際の運転モードと表示は異なります。

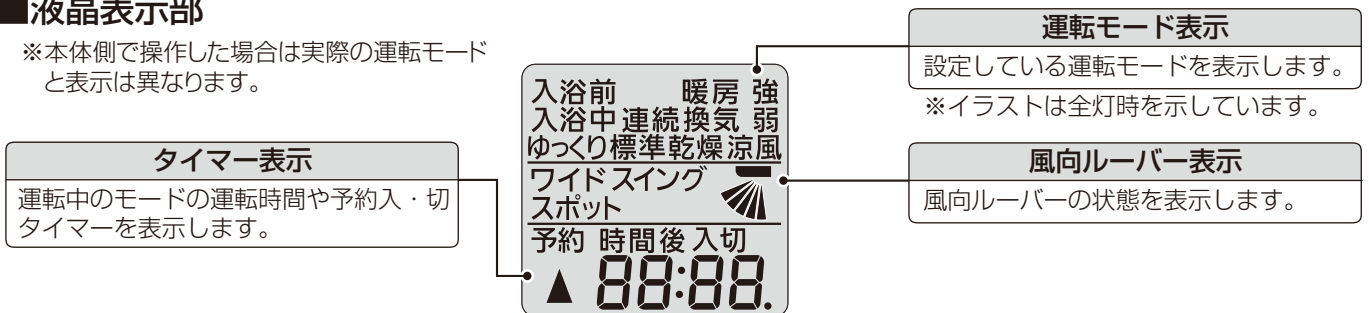

※ワイヤレスリモコン操作時は必ず本体からの受信音(ピッ)を確認してください。受信音がないときは、ワイヤレスリモコンの表示内容どおりの動作を本体が受信できていません。たとえば、ワイド/スポットのワイヤレスリモコンの表示と本体の動きが逆になります。

※途中に信号をさえぎるものがないようにしてください。

※ワイヤレスリモコンとリモコンホルダーが落下防止チェーンで取り付けられているか確認してください。

投げたり、落としたり、水につけたりしないでください。

※ワイヤレスリモコンは本体受信部に向けて操作してください。

※ワイヤレスリモコンの取り付け位置によっては受信しにくい場合があります。

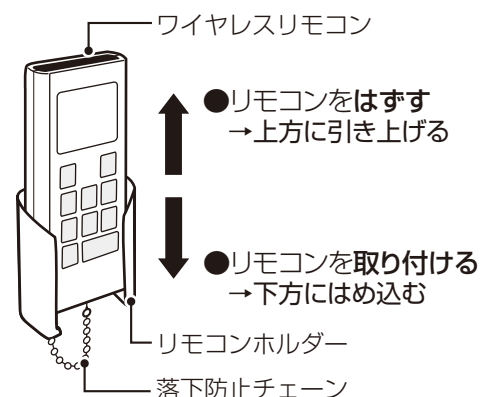



# リモコンに電池を入れる

## ワイヤレスリモコンの電池交換のしかた

### ■電池交換の目安

- 約1年間は使えますが、液晶表示部の表示が薄い(表示しない)とき、またはすべて表示するときや、受信できる距離が短くなった場合は、早めに電池を交換してください。
- 電池の「使用推奨期限」に近いものをお使いの場合や、ワイヤレスリモコンの使用頻度によっては、交換期限が早くなる場合があります。

### ■電池交換でのお願い

- 電池は、単4形乾電池(2個)をお使いください。
- 長時間使用しないときは電池を取り出してください。
- 湿度の高い場所で電池ふたの開閉はおこなわないでください。
- リモコンが濡れている状態で、電池ふたを開くと内部に水が入るおそれがありますので、十分に水をふき取ったあと、乾いた手でおこなってください。
- 電池ふたを閉めるときは、電池ふた部のゴムに髪の毛やホコリなど異物を挟み込まないように注意し、確実に閉めてください。異物が付着した場合は、柔らかい布でふき取ってください。
- 充電式の乾電池(Ni-Cd、ニッケル水素など)は使わないでください。(寸法、形状、性能の一部が異なるため)
- 電池ふたを開閉するときはメダルなどを使用してください。ドライバーを使用するとロックが破損する可能性があります。電池ふたのロックは表示されているマークの範囲位置を超えないように回してください。
- ワイヤレスリモコンが操作できない場合に、運転を停止したいときは、本体受信部の  ボタンをご使用ください。予約を設定している場合は予約が解除されます。  
暖房運転をする場合は、再度本体受信部の  ボタンを押してください。

## ⚠ 注意



- ワイヤレスリモコンの電池の取り扱いには次のことを注意する
  - ・ +-を間違えない
  - ・ 新・旧・異種を混用しない
  - ・ 充電しない・ショートさせない
  - ・ 分解・加熱・火への投入をしない(液もれや破裂の原因)
  - ・ 乾電池収納部に水を入れない。
  - ・ ぬれた手で使用しない。

### ■電池の交換方法

1.メダルなどを使用してロックを左に回転させ、「」に合わせる。

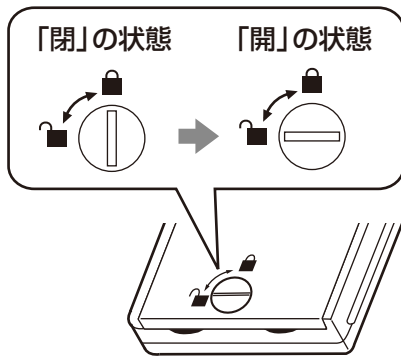

2.くぼみに指を引っ掛け、電池ふたを開ける。

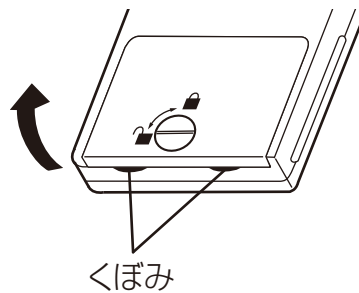

3.電池を入れる。  
(+, -を正しく)

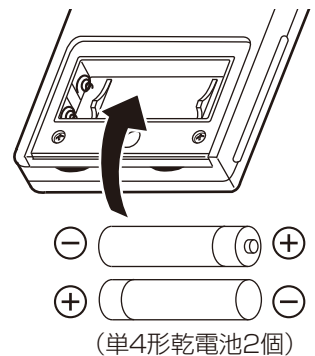

4.電池ふたを閉める。

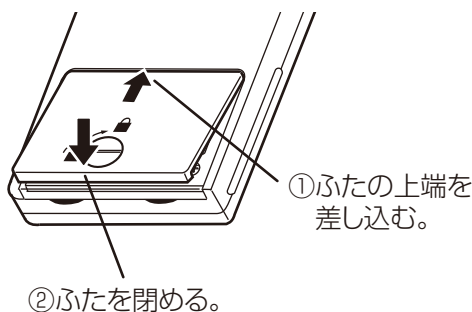

5.メダルなどを使用してロックを右に回転させ「」に合わせる。

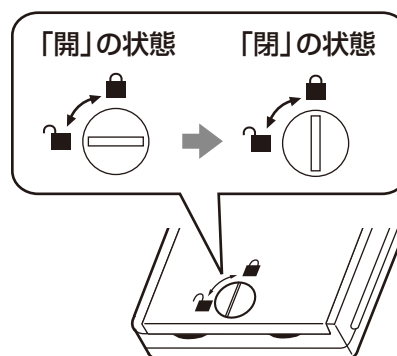

■使用済みの電池はお住まいの地域の分別方法に従って捨ててください。  
(捨てる際にはテープなどを巻き付けて絶縁してください)

# 運転前の準備

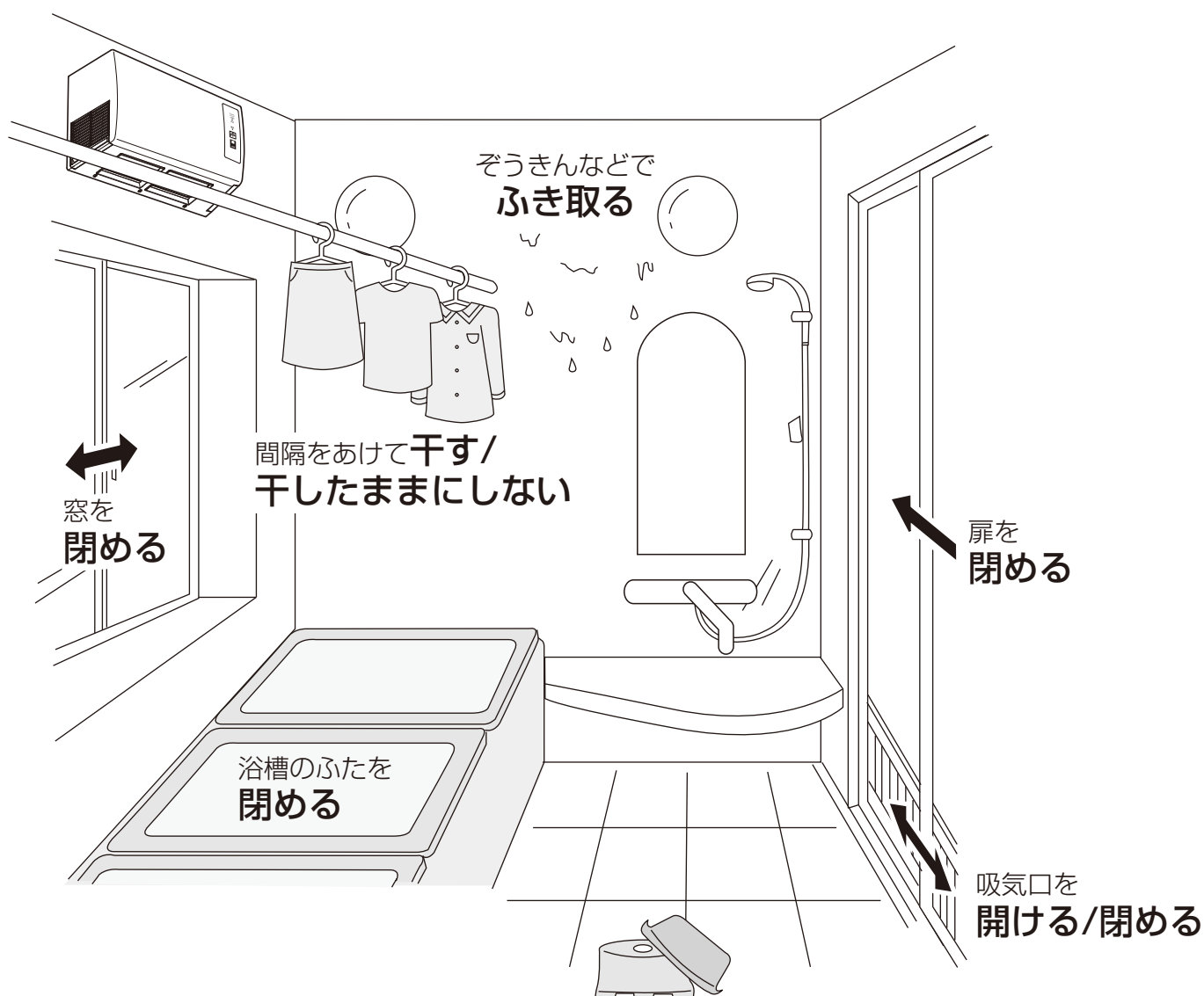

## 衣類乾燥 衣類乾燥

- 浴槽に水（お湯）が残っているときは、浴槽のふたを閉める。
- 浴室の壁や床がぬれているときは、あらかじめ換気するか、ぞうきんなどでふき取る。  
ぬれたまま衣類の乾燥をすると、乾燥時間が長くなります。
- 衣類と衣類の間隔をあけて干す。  
風向ルーバーの向きは、温風が衣類によく当たるようにワイヤレスリモコンで風向を設定してください。
- 窓と扉を閉める。
- 吸気口を開ける。

## 涼風 涼風

- 吸気口を開ける。

## 暖房 暖房

- 吸気口を閉める。
- 窓と扉を閉める。

## 換気 換気

- 浴槽に水（お湯）が残っているときは、浴槽にふたを閉める。
- 吸気口を開ける。  
洗濯物を干したままにしないでください。  
寒い時期、結露した水が滴下する場合があります。



# 使いかた(衣類乾燥)

## 1. 衣類乾燥

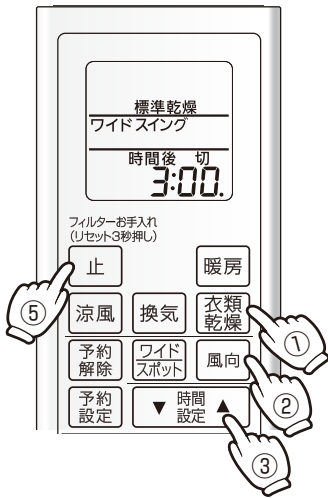

- ① **衣類乾燥** ボタンを押すと、標準乾燥運転を始めます。  
さらに **衣類乾燥** ボタンを押すと、ゆっくり乾燥運転を始めます。
- ② 風向を変更する場合は **風向** ボタン、ワイドとスポットを変更する場合は **ワイドスポット** ボタンを押す。(13~14ページ参照)  
(風向1~風向5とスイングが選択でき、ワイドとスポットの切り換えもできます。  
ただし「ゆっくり」運転の場合は、スイングしか選択できません)
- ③ 運転時間を変更する場合には **時間設定** ボタンを押す。(15ページ参照)  
(初期設定は標準乾燥運転は3時間、ゆっくり乾燥運転は8時間です。連続運転はできません)
- ④ 設定した運転時間が終わると停止します。
- ⑤ 途中で停止する場合は **止** ボタンを押す。  
※運転が停止したあと、ヒーター冷却のためファンが約10秒間運転します。

### 洗濯物の干しかたのコツ

- 洗濯物は十分脱水する
- 洗濯物の間隔は、温風がいきわたるようにすき間(約5cm)を空ける
- 厚手の洗濯物 (ジーパン・トレーナーなど)
  - 温風の吹出口近くに吊り下げる。
  - ベルト部などの乾きにくい部分は吹出口近くにし、ポケットは裏返して外へ出すと乾きやすくなります。
- 薄手の洗濯物や乾きやすい化繊の衣類 (Tシャツ・ブラウス・下着など)
  - ランドリーパイプの両端に吊り下げる。
- 長めの洗濯物 (ズボン・バスタオルなど)
  - 浴槽の水を抜き、浴槽の中まで伸ばして干す。  
(シワになりにくく、形崩れしません。)  
(多少乾燥時間が長くなります。)
- ランドリーパイプの両端は乾きにくいので、途中で風の当たりやすい中央と両端の洗濯物の吊り下げ位置を入れかえる。  
(風向がワイドの場合、図のように中央約80cmが風の当たりやすい範囲です)



- ※ランドリーパイプは別売品です。
- ※ランドリーパイプには10kg以上の衣類をかけないでください。

- 標準乾燥運転・・・衣類を早く乾かしたい場合におすすめします。
- ゆっくり乾燥運転・・・衣類を乾かすとき電気代が気になる場合におすすめします。(下図参照)

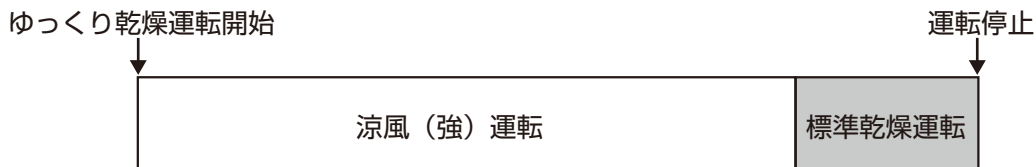

※ゆっくり乾燥運転は、涼風(強)運転と標準乾燥運転を組み合わせることにより消費電力を抑えています。

# 使いかた(衣類乾燥)(つづき)

## 運転時間と電気代の目安 (TYR621型の場合)

衣類量		2kg	5kg
標準モード	外気温25℃ 湿度60%	約2時間 (約90円)	約2時間40分 (約120円)
	外気温5℃ 湿度60%	約1時間30分 (約100円)	約2時間30分 (約170円)
ゆっくりモード	外気温25℃ 湿度60%	8時間 (約70円) (浴室・衣類状況によって6~9時間 の間で調整ください。)	12時間 (約70円) (浴室・衣類状況によって10~12時間 の間で調整ください。)
	外気温5℃ 湿度60%	8時間 (約90円) (浴室・衣類状況によって6~9時間 の間で調整ください。)	12時間 (約100円) (浴室・衣類状況によって10~12時間 の間で調整ください。)

- 運転時間は衣類の総重量が洗濯前の質量に戻るまでの時間としています。
- 運転時間は目安です。気温、湿度、洗濯物の種類(衣類の厚さや丈の長さなど)、浴室状況(断熱材の有無、窓の有無・大きさ、浴室の設置位置・大きさ、壁・床・天井がぬれている状態など)によって、時間が変わります。
- 浴室がぬれているなどで乾燥が不十分な場合は運転時間を長く設定してください。

### 衣類乾燥試験の測定条件

- 洗濯物は脱水機で15分脱水した物を使用。
  - 在来浴室は1坪タイプ窓あり。
  - ランドリーパイプは当社推奨位置。
  - 浴室は壁・床・天井に水滴がない状態で、お湯はりなし、風呂ふたあり。
- 電気代※は27円/kWh(税込)で試算。(2021年8月現在) ※(公社)全国家庭電気製品公正取引協議会  
料金単価は消費税率10%での値です。

### お知らせ

- 衣類乾燥運転(標準・ゆっくり)時の風向ルーバー動作「スイング」は、上位置と下位置で約10分間停止します。一時停止しますが、故障ではありません。
- 洗濯物は、衣類乾燥運転終了後、長時間放置されますと湿った状態になりますので、早めの取り込みをおすすめします。
- 衣類乾燥運転終了後時間がたち、洗濯物が湿ったときは、もう一度30分程度衣類乾燥運転すると洗濯物がふんわりします。
- 衣類乾燥運転中に洗濯物を追加した場合は、干す位置を変え、乾燥時間を延ばしてください。乾燥ムラが発生する可能性があります。

# 使いかた(暖房・涼風)

## 2. 暖房

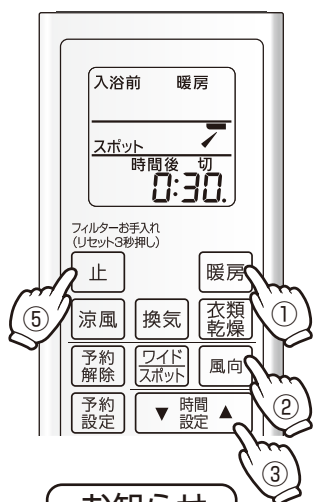

- ① **暖房** ボタンを押すと、暖房（入浴前）運転を始めます。  
さらに **暖房** ボタンを押すと、暖房（入浴中）運転を始めます。
- ② 風向を変更する場合は **風向** ボタン、ワイドとスポットを変更する場合は **ワイドスポット** ボタンを押す。(13～14ページ参照)
- ③ 運転時間を変更する場合には **時間設定** ボタンを押す。(15ページ参照)  
(初期設定は30分です。連続運転はできません)
- ④ 設定した運転時間が終わると停止します。
- ⑤ 途中で停止する場合は **止** ボタンを押す。  
※運転が停止したあと、ヒーター冷却のためファンが約10秒間運転します。

### お知らせ

- 入浴前は、強い温風の「入浴前」モードでしっかりと浴室を暖めてください。

※暖房時間の目安：10分

寒い日は入浴する前に長めに暖房してください。

- 浴室の大きさや断熱性能、窓の有無、外気温などにより、暖房運転をしても浴室の温度があまり上がらないことがあります。  
そのときは、運転時間を長く設定してください。
- 本商品は壁の上方からの温風吹き出し方式なので、浴室内上下の温度差によって足元が寒く感じる場合があります。  
また浴室の床をあたためることはできません。
- 入浴中は「入浴中」モードに切り替えることをおすすめします。

入浴中に「入浴前」モードを使用すると、温風が肌に当たり寒く感じる場合があります。

### <安全装置について>

室温が高い状態やフィルターが目詰まりした状態で暖房運転を行った場合、安全のため自動的にヒーターの通電を停止します。したがって、暖房運転中に吹出口から出てくる風が暖かくなりませんが故障ではありません。室温が下がってから、またフィルター掃除をしたあとには正常に運転できます。

## 3. 涼風

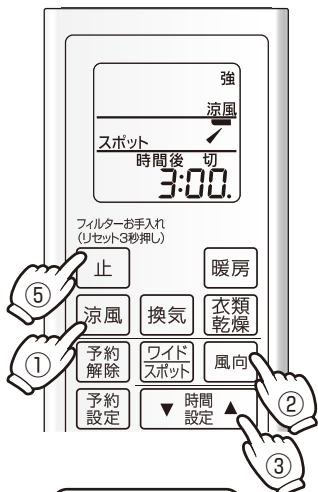

- ① **涼風** ボタンを押すと、涼風（強）運転を始めます。  
さらに **涼風** ボタンを押すと、涼風（弱）運転を始めます。
- ② 風向を変更する場合は **風向** ボタン、ワイドとスポットを変更する場合は **ワイドスポット** ボタンを押す。(13～14ページ参照)
- ③ 運転時間を変更する場合には **時間設定** ボタンを押す。(15ページ参照)  
(初期設定は3時間です。連続運転はできません。)
- ④ 設定した運転時間が終わると停止します。
- ⑤ 途中で停止する場合は **止** ボタンを押す。

### お知らせ

- 機器が浴室内の湯気を吸い込むと、機器本体内部が結露し、水滴が落ちることがあります。

# 使いかた(換気・予約設定 / 解除)

## 4. 換 気



- ① **換気** ボタンを押すと、換気運転を始めます。
- ② 運転時間を変更する場合には **時間設定** ボタンを押す。(15ページ参照)  
(初期設定は3時間です)  
※ **12:00** を表示しているときに時間設定▲を押すと、連続換気運転に設定できます。
- ③ 設定した運転時間が終わると停止します。
- ④ 途中で停止する場合は **止** ボタンを押す。

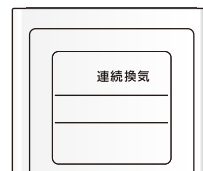

連続換気時表示

### お知らせ

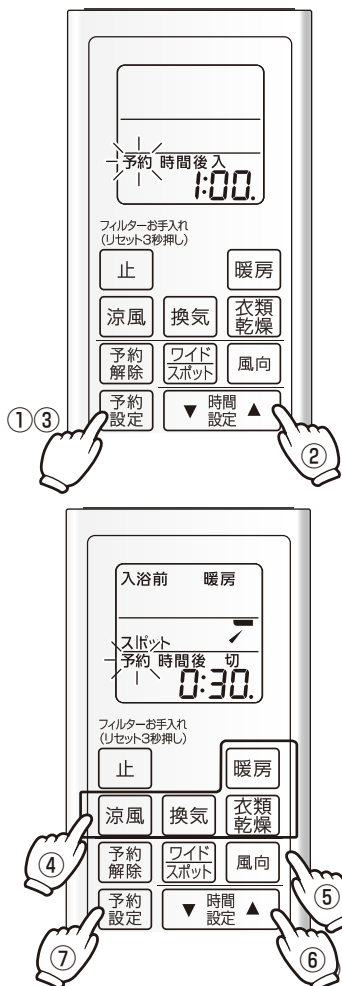

- 入浴後は必ず換気運転をおこなってください。(目安：3時間)  
水滴がついている場合は、ふき取ってください。カビの発生原因となります。
- 換気運転中は、風向ルーバーは開きません。
- 冬場など浴室と外気の温度差が大きい場合、入浴中に換気運転を行うと、換気風路である機器裏面、および壁面が結露しその水滴が落ちてくる場合がありますので、入浴中の換気はさけてください。
- TYR620型の場合、連動する換気扇が運転します。

## 5. 予 約 設 定 / 解 除



- 運転中は設定できません。運転を一度停止させて設定してください。  
(必要な場合は予約設定後に再度運転を開始してください)

### 予約の設定

- (1) 開始するまでの時間を設定する。
  - ① **予約設定** ボタンを押す。  
ワイヤレスリモコンの「予約」が点滅します。
  - ② **時間設定** ボタンを押して運転を開始するまでの時間を設定する。  
(例えば、1時間後に運転を開始したい場合は **1:00** と設定してください)
  - ③ **予約設定** ボタンを押してください。  
運転を開始するまでの時間が確定します。
- (2) 運転モードを設定する。
  - ④ 予約したい運転モードのボタンを押す。  
※暖房・衣類乾燥・涼風運転の場合、風向、ワイド/スポットを変更することができます。(⑤)
- (3) 運転する時間を設定する。
  - ⑥ **時間設定** ボタンを押して運転する時間を設定する。
- (4) 予約設定を確定する。
  - ⑦ **予約設定** ボタンを押す。(予約設定の完了です)  
本体から「ピッ」と音が鳴り、本体受信部の  ●(緑)ランプが点灯します。  
※上記操作を行っていても、リモコンから本体への送信が出来ていない場合、  
(  ●(緑)ランプが点灯していない場合) 予約は完了していません。  
再度はじめてから予約の設定をおこなってください。



<設定例>30分後に暖房を1時間運転する場合



予約設定完了時表示  
(ワイヤレスリモコン)  
液晶表示部

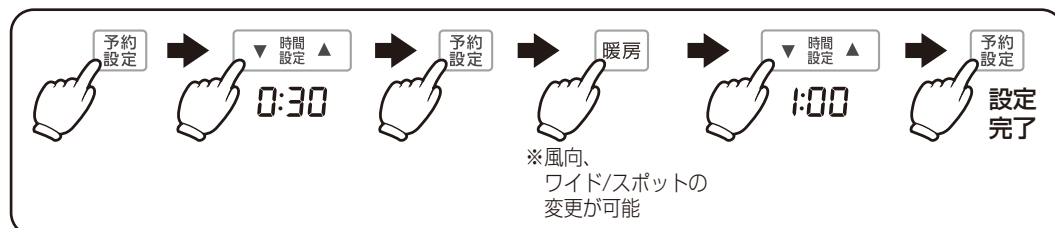

※予約中 ( ●(緑)ランプ点灯時 ) に換気運転などの運転モードボタンを押すと

そのモードが運転します。予約運転開始時刻になると、予約した運転モードに切り替わります。

※途中でキャンセルしたい場合は ボタンを押してください。

※予約設定中に30秒以上操作しないと予約設定はキャンセルされます。

※設定後 を押して確定をしていない場合は、設定前の表示・設定に戻ります。

※ ボタンを押すと、前回予約した設定内容を表示します。

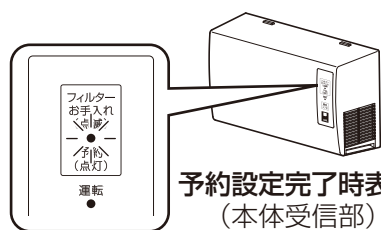

予約設定完了時表示  
(本体受信部)

### 予約解除

①ワイヤレスリモコンの ボタンを押すか、本体受信部の ボタンを押す。「予約」が取り消されます。運転している場合は、その運転も停止します。

本体から「ピッピッ」と音が鳴り、本体受信部の ●(緑)ランプが消灯します。

※運転中でも予約解除は可能です。

※本体受信部の ボタンで予約を取り消した場合は、リモコンの「予約」表示は消えません。また、運転している場合はその表示も消えません。

※再度予約したい場合は、ワイヤレスリモコンの ボタンを押して予約を取り消し、再度 ボタンで予約を設定してください。

※再度運転したい場合は、 ボタンを押して、再度運転したいモードのボタンを押してください。



### 予約内容の確認

※予約設定がされていないと確認できません。

① ボタンを押す。  
運転モードと運転を開始するまでの時間の確認ができます。  
(5秒以上操作しないと消灯します。)

(例) 暖房を開始するまでの時間が30分の場合



ワイヤレスリモコン  
液晶表示部

②さらに ボタンを押す。  
運転モードと風向、運転する時間の確認ができます。

(例) 暖房を1時間運転する場合

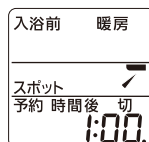

ワイヤレスリモコン  
液晶表示部

※予約内容を変更したい場合は、予約を取り消したあとに再度予約の設定をおこなってください。

※運転中の予約確認はできません。運転を一度停止させて確認してください。



# 風向の変えかた

## ■風向角度の切り替え

暖房・衣類乾燥・涼風

運転中に **風向** ボタンを押す

- ・ 押すたびに風の向きが切り替わります。
- ・ 一度変更すると、運転モードごとに風向ルーバーの位置を記憶し、次回からは記憶した風向ルーバーの位置で運転開始します。
- ・ 運転モードによりスイング時の風向ルーバーの動作範囲が異なります。

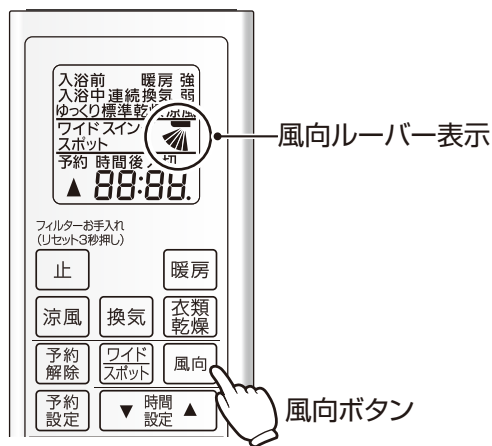

### 暖房/衣類乾燥/涼風のとき



※ ゆっくり乾燥の風向は「スイング」のみです。

### スイング時の風向ルーバーの動作範囲

	風向ルーバー角度
暖房 (入浴前)	約45~90°
暖房 (入浴中)	約45~90°
標準 乾燥	約60~85°
ゆっくり 乾燥	約60~85°
涼風 (強)	約45~90°
涼風 (弱)	約45~90°

## 風向ボタンを押したときの動作

風向ルーバー表示	風向ルーバーの動き(角度は目安です)
風向1 	風向ルーバーの角度 約45° 
風向2 	風向ルーバーの角度 約60° 
風向3 	風向ルーバーの角度 約70° 
風向4 	風向ルーバーの角度 約80° 
風向5 	風向ルーバーの角度 約90° 
スイング 	風向ルーバーの角度 左記表による 

### 換気するとき

換気運転中は、風向ルーバーは開きません。

### お知らせ

- ・ 衣類乾燥運転(標準・ゆっくり)時の風向ルーバー動作「スイング」は、上位置と下位置で約10分間停止します。一時停止しますが、故障ではありません。

# 風向の変えかた(つづき)

## ■ワイドとスポットの切り換え

暖房・衣類乾燥・涼風運転中に  ボタンを押す

- 押すたびに「ワイド」⇔「スポット」が切り換わります。
- 初期設定は、暖房および涼風は「スポット」衣類乾燥は「ワイド」で設定されています。
- 一度設定すると、運転モードごとに「ワイド」/「スポット」を記憶します。

ワイド/スポット表示

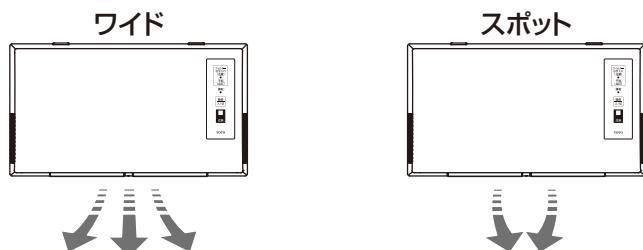

ワイド/スポットボタン

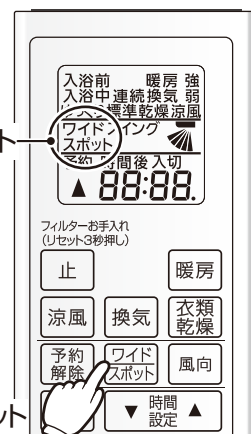

## ワイド/スポット風向のおすすめ使用方法

	衣類乾燥運転	暖房運転
スポット	<p>●洗濯物の量が少ない。 (ジーンズ1枚やTシャツ2~3枚など)</p>	<p>●&lt;入浴前&gt;浴室を集中して暖めたい。</p>
ワイド	<p>●洗濯物の量が多い。</p>	<p>●&lt;入浴中&gt;浴室全体を暖めたい。</p>

### お願い

- 風向ルーバー、ワイドスポットルーバーの風向調整は、ワイヤレスリモコンから操作してください。  
運転中に手で風向ルーバーやワイドスポットルーバーを動かすと、正しい位置からずれたり、故障の原因となります。

### お知らせ

- 風向ルーバーやワイドスポットルーバーの開き具合によっては、運転音が少し大きく聞こえますが、機器の故障ではありません。

# 運転時間の変えかた

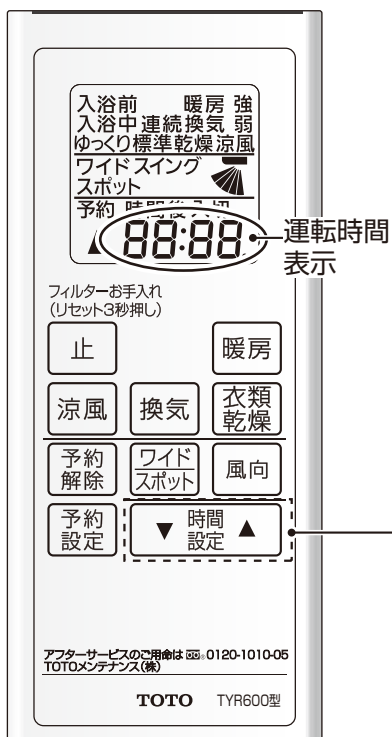

運転中に **▼ 時間設定 ▲** ボタンを押す

- 押すたびに運転時間は10分刻みで増減します。
- 押し続けると早送りします。
- 設定後、運転時間を1分刻みでカウントダウンします。
- 一度設定すると、運転モードごとに時間を記憶します。

< 運転時間の設定可能範囲 (出荷時設定) >

## 衣類乾燥(標準)のときは

**0:10** ~ **6:00** (出荷時は **3:00**)

- 押すたびに10分刻みで増減します。

## 衣類乾燥(ゆっくり)のときは

**6:00** ~ **12:00** (出荷時は **8:00**)

- 押すたびに10分刻みで増減します。

## 暖房(入浴前・入浴中)のときは

**0:10** ~ **6:00** (出荷時は **0:30**)

- 押すたびに10分刻みで増減します。

## 涼風(強・弱)のときは

**0:10** ~ **12:00** (出荷時は **3:00**)

- 押すたびに10分刻みで増減します。

## 換気のときは

**0:10** ~ **12:00** (出荷時は **3:00**)

- 押すたびに10分刻みで増減します。
- **12:00** を表示しているときに時間設定▲を押すと、連続換気運転に設定できます。連続換気運転時は、連続換気と表示します。



# 電気代の目安

		TYR620型			TYR621型		
運 転	モード	1時間運転の電気代 (円)			消費電力 (W) (50Hz/60Hz)	1時間運転の電気代 (円)	消費電力 (W) (50Hz/60Hz)
換気	—	※2			※2	約0.8	27 / 28
衣類乾燥	標準	約67 ※1			2425 / 2475 ※1	約68	2455 / 2505
	ゆっくり	ヒーター	OFF	約1.5 ※1	42 / 51 ※1	約2	69 / 79
			ON	約67 ※1	2425 / 2475 ※1	約68	2455 / 2505
暖房	入浴前	約67			2425 / 2475	約67	2425 / 2475
	入浴中	約54			2015 / 1960	約54	2015 / 1960
涼風	強	約1.5 ※1			42 / 51 ※1	約2	69 / 79
	弱	約1 ※1			27 / 26 ※1	約1.5	54 / 54

■深夜電力の契約内容により異なりますが、深夜電力を使用すると電気代がお得です。

※1 連動する換気扇の消費電力は含まれません。

※2 連動する換気扇によって変わります。

## 試算条件

- ・電気代は27円/kWh (税込) ※(公社)全国家庭電気製品公正取引協議会
- ・1カ月は30日とする
- ・2021年8月現在、料金単価は消費税10%での値です。

# お手入れのしかた

## 警告



禁止

- 本体各部に故意に水やお湯、カビ取り剤などをかけない  
(ショート、感電の原因)
- 吹き出し口や吸い込み口などに指や棒を入れたり、洗濯物を吊り下げたりしない  
また、フロントカバーをはずしてファンなどに触れない  
特に小さなお子さまがいるご家庭では注意してください(けが、やけどの原因)
- 分電盤のブレーカーをぬれ手で入/切しない  
(感電の原因)
- お手入れの前は分電盤のブレーカーを「切」にする  
(感電やけがをする原因)



## 注意



禁止

- 以下のような作業をしない
  - スリッパをはいた作業
  - 不安定な台に乗っての作業
  - 浴槽の縁や風呂ふたの上に  
乗っての作業  
(転倒など、けがの原因)



- 以下のことを守る
  - 運転を停止する
  - 本体が冷えていることを確認する
  - 手袋などで手を保護する
  - 足元に注意する
  - お手入れのあとは、部品を確実に取り付ける  
(けが、やけどの原因)

## お願い

- 中性洗剤を薄めてお使いください  
(住宅用、家具用アルカリ性合成洗剤や、カビ取り剤などは樹脂部の変色、  
破損のおそれがあります)  
(浴室用洗剤も使用しないでください)
- お手入れ後、熱による乾燥はしないでください(変形、変質の原因)



下記のようなものなどは  
使用しないでください。



## ワイヤレスリモコン

(1カ月に1回程度)

布を水に浸してかたく絞り、  
汚れを軽くふき取る

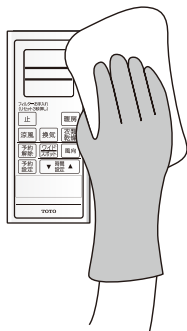

## フロントカバー(1カ月に1回程度)

- ① 運転を停止する
- ② 布を水に浸してかたく絞り、汚れを軽くふき取る  
汚れが気になるときは、中性洗剤を薄めて布を浸し、よく絞  
って汚れをふき取り、最後に水に浸してかたく絞った布でふ  
き取ってください。
- ③ 格子部などのすき間の汚れは、綿棒などを使ってふき取る

風向ルーバー  
(本体下面)

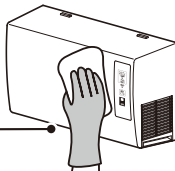

格子部

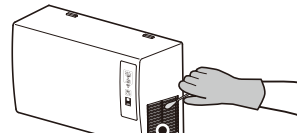

# お手入れのしかた(つづき)

## フィルターのお手入れ (3カ月に1回程度)

本体受信部の「フィルターお手入れ/予約」ランプが点滅した場合は、フィルターの清掃時期をお知らせしています。フィルターのお手入れをしてください。

(暖房・衣類乾燥・涼風運転(循環ファン)の累積運転時間が約3カ月(約300時間)に達した場合に表示します)

目づまりがひどい場合には、お手入れの回数を多くしてください。

①本体を停止させたあと、ブレーカーを「切」にする。

②フィルターを取りはずす

フィルターの取っ手に指を掛け、右図のように真下に引いてください。フィルターは室内機(フロントカバー)の左右両側(2カ所)にあります。

③ホコリを取る

掃除機を使う、もしくは歯ブラシで軽くホコリを落としてください。

※汚れがひどい場合

水で軽く洗い、ぬるま湯か中性洗剤を薄めた液に浸して軽く洗ってください。乾燥するときは、日陰で十分乾燥してください。

※水平な所に置いて乾燥してください。

(斜めに置くとフィルターの形が崩れることがあります)

④フィルターを取り付ける

フロントカバーの差し込み口にフィルターを奥まで確実に差し込んでください。フィルターの差し込み溝は本体(フロントカバー)の左右両側にあります。

### 注意

確実に奥まで挿しこめていない状態で、使用された場合、本体内部にほこりが入り、故障の原因となります。

⑤分電盤のブレーカーを「入」にする

⑥フィルターお手入れ表示を消去する。

※本体運転中は操作ができません。運転を停止してから操作してください。

※「フィルターお手入れ/予約」ランプが点滅していない場合も、下記操作をすると循環用ファンの累積運転時間がリセットされます。

### ワイヤレスリモコンから操作する場合



- (1) **止** を3秒以上押し続ける。  
「フィルターお手入れ/予約」ランプが消え、「ピー」とブザーが鳴る。  
(累積運転時間がリセットされます)
- (2) **止** を離す。

### 本体受信部から操作する場合

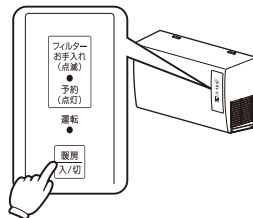

- (1) **暖房入/切** を3秒以上押し続ける。  
「フィルターお手入れ/予約」ランプ点滅が点灯に切り換わる。
- (2) **暖房入/切** を離す。  
「フィルターお手入れ/予約」ランプが消え、「ピー」とブザーが鳴る。  
(累積運転時間がリセットされます)

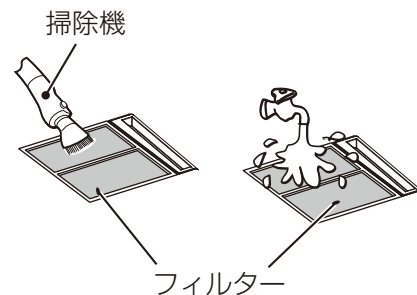
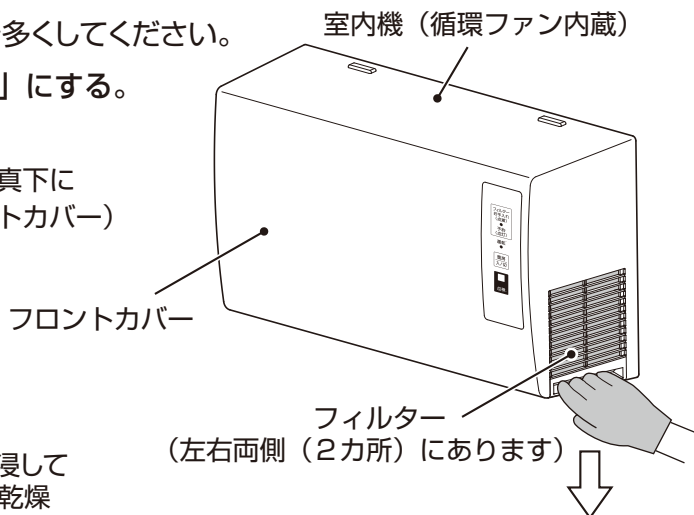
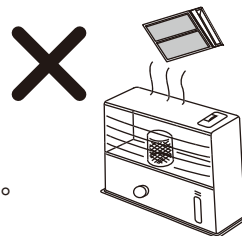

### お願い

- 火気による乾燥は、絶対にしないでください。変形の原因になります。
- フィルターを極端に曲げたり、曲げた状態で長時間放置したり、無理な力を加えないでください。
- フィルターをはずしたままで運転しないでください。故障の原因になります。



# 故障かな!?

故障かな!?と思ったら、修理を依頼する前に、以下のことを確認してください。

	症状	原因	処置
各 運 転	乾燥・暖房運転中に風の温度が低くなる。	浴室内が暑くなりすぎたために、機器本体内部でヒーター「OFF」しています。故障ではありません。	—
		フィルターがほこりなどで詰まっている可能性があります。	「お手入れのしかた」をご覧ください。 18ページへ
	吹き出し風量が少ない。または換気・乾燥・暖房の性能が悪い。	フィルターがほこりなどで詰まっている可能性があります。	「お手入れのしかた」をご覧ください。 18ページへ
音 ・ 振 動	運転開始時や運転モードの切り替え時、運転停止時にカタカタ音がする。	風向ルーバーなどが動くときに音が発生する場合があります。	故障ではありません。 そのままお使いください。
	運転音が大きい。 (乾燥・暖房・涼風運転時)	フィルターがほこりなどで詰まっている可能性があります。	「お手入れのしかた」をご覧ください。 18ページへ
		フィルターが正しく取り付けいていない可能性があります。	「お手入れのしかた」をご覧ください。 18ページへ
操 作	スイングにしても風向ルーバーが止まっている。	衣類乾燥運転時は風向の上位置と下位置で約10分間止まります。故障ではありません。	故障ではありません。 そのままお使いください。 13ページへ
	ワイヤレスリモコンで操作ができない。	乾電池が消耗しています。	乾電池が消耗しはじめると本体の真下では受信できない場合があります。ワイヤレスリモコンの発信部を本体受信部へ向けて操作してください。 4~5ページへ 乾電池を交換してください。 6ページへ ワイヤレスリモコンの操作ができないときは、本体受信部の  をご使用ください。 4ページへ
	ワイヤレスリモコンの表示が薄い。		
	ワイヤレスリモコンの表示がついたり、消えたりする。		
	ワイヤレスリモコンで操作ができない。	乾電池の向きが間違っています。	乾電池の向きを正しく直してください。 6ページへ ワイヤレスリモコンの操作ができないときは、本体受信部の  をご使用ください。 4ページへ
	ワイヤレスリモコンの乾電池を交換しても何も表示されない。		
表 エ ラ 示 !	本体受信部の運転ランプが点滅する。操作しようするとブザーが4回なる。	本体のセンサーまたはヒーターが故障している可能性があります。	分電盤のブレーカーを「切」にして、TOTOメンテナンス(株)へご連絡ください。
水 滴	フロントカバーから水滴が落ちる。	浴室内の湿気により、結露が発生したためです。	入浴中の換気はさけてください。また、入浴後は換気運転を3時間以上してください。
着 色	フィルターや風向ルーバーに色がついたり、色の付いた水滴が落ちる。	入浴剤などが吸い込まれた際にフロントカバー表面に付着したためです。	ぬれた布でふき取ってください。また入浴剤を入れる際は運転を停止してください。
そ の 他	 ●(緑)ランプが点滅する。	フィルターの清掃時期をお知らせしています。故障ではありません。	フィルターのお掃除を行い、フィルターお手入れランプのリセット操作を行ってください。 18ページへ
	本体受信部に「点検」ランプが点滅している。	点検時期をお知らせしています。故障ではありません。	メーカー点検(有料)をご希望のかたは、「メーカー点検のおすすめ」をご覧ください。 23ページへ

以上の確認をしても直らないときは、電源(分電盤のブレーカー)を切って、お求めの販売店またはTOTOメンテナンス(株)修理受付センターに修理を依頼してください。

電話番号は、裏表紙へ



# アフターサービスについて

修理を依頼する前に、「故障かな!？」（19ページ）をご確認ください。

**保証書** この説明書の26ページが保証書になっています。

- 本商品は、お取付日から1カ年保証です。
- この商品は保証書の内容にしたがって保証されています。お取付日、お取付店名、扱者印が記入してあることを確認してください。また、保証書の内容をよくお読みのうえ、大切に保管してください。

## 保証について

保証期間中は

保証書の規定にしたがって、修理をさせていただきます。保証期間内でも修理が有料になることがありますので保証書の内容をよくご確認ください。

例えば、「取扱説明書、施工説明書、注意ラベルなどの注意書きにしたがっていない場合の不具合など」は有料になります。

保証期間を過ぎているときは

修理すれば使用できる商品については、ご希望により有料で修理させていただきます。

→「修理を依頼されるときは」「修理料金について」（本ページ）をご確認ください。

## 修理を依頼されるときは

修理依頼先

お求めの取付店・販売店または、TOTOメンテナンス（株）

（電話番号は裏表紙を参照してください）

ご連絡いただきたい内容

- 1) 住所、氏名、電話番号
- 2) 商品名
- 3) 品番
- 4) お取付日
- 5) 故障内容、異常の状況  
（例）「本体受信部の運転ランプが点滅する」などとお伝えください。
- 6) 修理希望日

ご不明な点や修理に関するお問い合わせ先

「TOTO（株）お客様相談室」または「TOTOメンテナンス（株）」

（電話番号は裏表紙を参照してください）

修理により商品の機能が維持できる場合には、ご希望により有料で修理いたします。

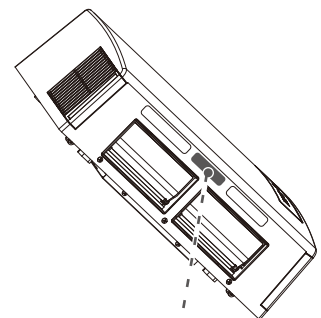

品番はここに貼ってあるシールで確認ください。

## 修理料金について〈TOTOメンテナンス（株）にご依頼の場合〉

修理により商品の機能が維持できる場合には、ご希望により有料にて修理をさせていただきます。

標準修理料金は **技術料** + **部品代** + **訪問料** で構成されています。

ただし、補修用部品の保有期間が経過している商品は、修理できない場合がございます。

## 補修用性能部品の最低保有期間

当社は、この商品の補修用性能部品を製造打切後6年保有しています。

補修用性能部品とは、その商品の機能を維持するために必要な部品です。

※部品の交換について：無料修理により取り外された部品・商品は、TOTO（株）の所有となります。

# TYR621 型をご使用のかたへ

TYR621型は、電気用品の技術上の基準を定める省令の改正により創設された**長期使用製品安全表示制度**に基づく表示を行っています。

長期間使用されることが多く、経年変化による重大事故が一定程度発生している製品について経年劣化によるリスクの注意喚起を行う表示を義務付ける制度です。

## 表示内容

経年変化による事故発生の危険度が高くなることを注意喚起するために、電気用品安全法で義務付けられた以下内容を、表示しています。

表示例(TYR621Rの場合)



【設計上の標準使用期間】10年  
設計上の標準使用期間を超えて使用されますと、経年劣化による発火・けが等の事故に至るおそれがあります。

【品番】TYR621R

【製造年月】202\*年\*月

## 表示位置

本体に表示しています。  
下記の  部をご確認ください。

本体(本体下面)

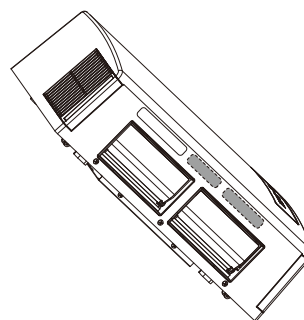

## 設計上の標準使用期間について

本製品は、設計上の標準使用期間を※10年と算定しております。

※設計上の標準使用期間とは、標準的な使用条件(下記の<設計上の標準使用期間の算定の根拠>参照。)の下で、適切な取り扱いで使用し、適切な維持管理が行われた場合に、安全上支障なく使用することができる標準的な期間として設計上設定される期間で製品ごとに設定されるものです。

保証書に定める保証期間とは異なるものですのでご注意ください。

※設計上の標準使用期間は、「使用開始時期から」ではなく、「製造時期から」となります。

## 設計上の標準使用期間の算定の根拠

- 本製品の設計上の標準使用期間は、製造年月を始期とし、以下の使用条件を想定して、当社において耐久試験を行った結果算出された数値に基づき、経年劣化により安全上支障が生ずるおそれが著しく少ないことを確認した時期を終期として設計標準使用期間を設定しております。
- 使用条件(JIS C 9920-2・JIS C 9921-2を参考に設定)

大項目	中項目	小項目
環境条件	電圧	200V
	周波数	50Hz/60Hz
	温度	20℃
	湿度	相対湿度65%
	設置条件	標準設置(施工説明書による)
負荷条件	浴室サイズ	1.5坪タイプ(床寸法1.6m×2.4m)
	衣類質量	2kg
想定時間	1年の使用時間	換気時間(連続換気) 7,808時間/年
		乾燥時間 650時間/年
		暖房時間 302時間/年

# TYR620 型をご使用のかたへ

メーカー点検をおすすめするために必要な内容を、製品に表示しています。  
TYR620型は、長期使用製品安全表示制度で指定される製品ではありません。

## 表示内容

メーカー点検の際に必要な以下内容を、表示しています。

本体表示例（TYR620Rの場合）

【品 番】 **TYR620R**  
【製造年月】 202\*年\*\*月

## 表示位置

本体に表示しています。  
下記の  部をご確認願います。

本体（本体下面）

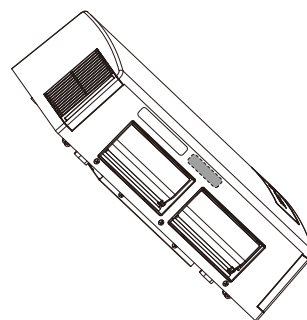

## 設計上の標準の使用期間について

本製品は、設計上の標準の使用期間※を10年と算定しております。

※設計上の標準の使用期間とは、標準的な使用条件（下記の〈設計上の標準の使用期間の算定の根拠〉参照。）の下で、適切な取り扱いで使用し、適切な維持管理が行われた場合に、安全上支障なく使用することができる標準的な期間として設計上設定される期間で製品ごとに設定されるものです。

保証書に定める保証期間とは異なるものですのでご注意ください。

※設計上の標準の使用期間は、「使用開始時期から」ではなく、「製造時期から」となります。

## 設計上の標準の使用期間の算定の根拠

- 本製品の設計上の標準の使用期間は、製造年月を始期とし、以下の使用条件を想定して、当社において耐久試験を行った結果算出された数値に基づき、経年劣化により安全上支障が生ずるおそれが著しく少ないことを確認した時期を終期として設計標準(の)使用期間を設定しております。
- 使用条件（JIS C 9920-2 を参考に設定）

大項目	中項目	小項目
環境条件	電 圧	200V
	周 波 数	50Hz / 60Hz
	温 度	20℃
	湿 度	相対湿度65%
	設 置 条 件	標準設置(施工説明書による)
負 荷 条 件	浴室サイズ	1.5坪タイプ(床寸法1.6m×2.4m)
	衣 類 質 量	2 kg
想 定 時 間	1年の使用時間	乾燥時間 650時間/年
		暖房時間 302時間/年

# メーカー点検

## メーカー点検(有料)のおすすめ

本商品を安全に使用していただくために、[設計上の標準使用期間]もしくは[設計上の標準の使用期間]の経過後を目安に、点検を受け付けています。

※[設計上の標準使用期間]/[設計上の標準の使用期間]は、10年と算定しております。

### 点検を依頼されるときは

点検依頼先 TOTOメンテナンス(株)修理受付センター (電話番号は、裏表紙を参照してください。)

- 点検料金は、お客様にご負担いただきます。点検の結果、整備が必要となった場合は、別途整備料金が発生いたします。点検料金は技術料、部品代、訪問料を合計した金額となります。
- 点検料金、点検事業所については弊社ホームページからご覧いただけます。URL <https://jp.toto.com>

### 点検時期

本体に表示した製造年月より、10年を目安に点検を受けることをおすすめします。

本商品を標準的な使用条件を超える使用頻度や異なる使用環境などでお使いいただいた場合においては、早期に安全上支障を生じるおそれが多くなることが予想されますので、10年を待たずに早期に点検を受けることをおすすめします。

### 点検時期のお知らせ機能

商品の通電時間が製造年月より10年に達すると、点検時期のお知らせをします。

本体表示部の「点検ランプ」が点滅し、点検時期のお知らせをします。

TOTOメンテナンス(株)修理受付センターへ連絡いただき、点検を受けていただくことをおすすめします。

点検がお済みになるとお知らせは表示されなくなります。

※点検時期のお知らせは、商品の通電時間に基づき表示します。

使い方の違い(運転開始日や通電を止めているなど)によって、点検時期よりも遅くなる場合があります。

### 整備用部品の保有期間

整備用部品の保有期間：12年      整備用部品：フロントカバー組品、モーター組品(換気用)、モーター組品(循環用)、ヒーター・ルーバー組品、基板組品

※整備用部品とは経年劣化により安全上支障が生ずる可能性がある部品です。点検時に故障していなくても劣化が認められた場合、交換する必要があります。

※整備用部品とは別に、補修用性能部品の保有期間も設定しています。補修用性能部品とは、故障が生じた場合、安全上支障が生ずることのない部品です。補修用性能部品の保有期間は製造打ち切り後6年です。

## 本商品の清掃その他日常的に行うべき保守の内容およびその方法

- 商品を安全にご利用いただくためには、お客様においても日常的に清掃や安全確認を行っていただくようお願いいたします。
- 1カ月に一度は安全確認を行ってください。
- 3カ月に一度は以下の方法にて清掃を行ってください。
- 清掃や安全確認を行う際には、商品の運転を停止し、電源(分電盤のブレーカー)を切ってから行ってください。



**清掃**      フィルターのお掃除(P18)

## ご愛用者登録のお願い

本商品を末永くご愛用いただくためにお客様情報の登録をお願いいたします。

ご登録いただいたお客様情報は、商品安全に関する大切なお知らせのご提供が必要となった際にご利用させていただきます。なお、お客様の個人情報は当社プライバシーポリシーに基づいて適切に管理、取り扱いさせていただきます。

### ご愛用者登録の方法(いずれかの方法でご登録ください)

 <b>携帯電話※</b> での登録	対応の携帯電話※をお持ちの方は、バーコードリーダー機能を使って同梱のチラシ(ご愛用者登録のお願い)からアクセスして、画面の案内にしたがって登録してください。 ※携帯電話の通信料はお客様負担となります。
 <b>インターネット</b> での登録	<a href="https://jp.toto.com">https://jp.toto.com</a> へアクセスし、お客様サポートの「製品のご登録」より画面の案内にしたがって登録してください。

### 登録に関するお問い合わせ

TOTO(株)ご愛用者登録相談室 TEL  0120-55-1172 受付時間：平日9:00~17:00(土・日・祝日・夏期休暇・年末年始を除く)

# 安全確認

1カ月に一度は以下の安全確認を行ってください。安全確認を行う際には、商品の運転を停止してから行ってください。

ご使用中に以下のような症状がみられる場合は、運転を停止し、電源(分電盤のブレーカー)を切って、TOTOメンテナンス(株)またはお求めの販売店へご連絡ください。

点検部位 (下図参照)	点検項目 補足		症状の有無		経年劣化進行に伴い予想される 具体的事象(危害情報など)
本体 ①	本体が正しく固定されているか。 ----- ・ガタついていないことを確認してください。		有	無	本体落下によるケガ
フロントカバー ②	フロントカバーがはずれかけて(傾いて)いないか。 ----- ・フロントカバーの周りを確認してください。		有	無	フロントカバー落下によるケガ
フィルター ③	暖房・乾燥性能が低下していないか。 ----- ・設置当初より温まりにくく感じていませんか。 ・設置当初より乾燥しにくく感じていませんか。		有	無	ヒーターの故障 フィルターの目づまり
作 動	ボタンを押すと運転音がしているか。 ----- ・運転モードの切り替えなどができないことはありませんか。 ・頻繁にブレーカーが落ちることはありませんか。		有	無	モーター、暖房入/切ボタン、 リモコン、プリント基板の故障
	運転音が小さいまたは大きくなっていませんか。 振動が大きくなっていませんか。 ----- ・運転音や機器表面の振動を確認してください。		有	無	モーター、モーターの羽根の故障・ 発煙
	焦げ臭いにおいがしていないか。 ----- ・すぐに使用を中止してください。		有	無	モーターの故障・発煙

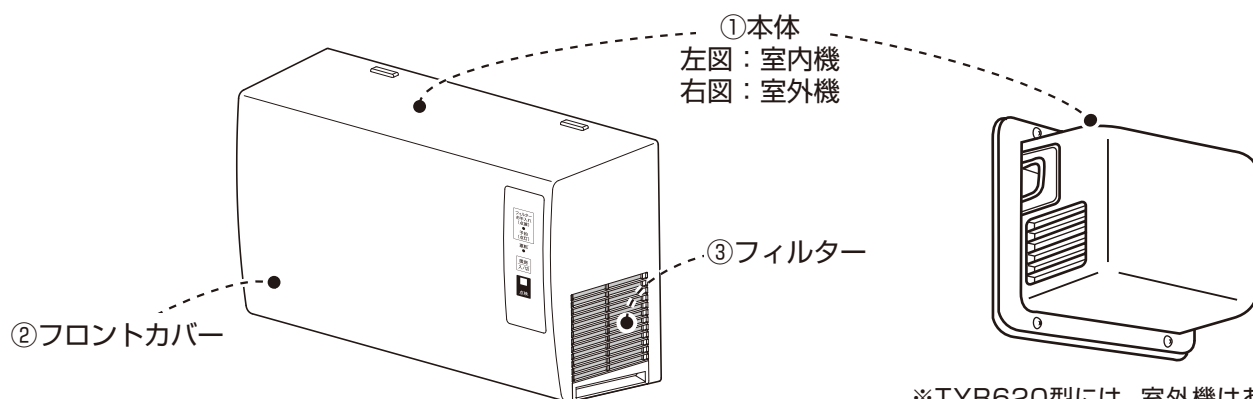

※TYR620型には、室外機はありません。



# 交換部品・別売品

下記の部品は、別途ご購入することができます。 ※ 部品番号 でご依頼ください。

※部品番号や希望小売価格は予告なく変更する場合がありますので、あらかじめご了承ください。

**フィルター(左)**  
部品番号 TYHK065型

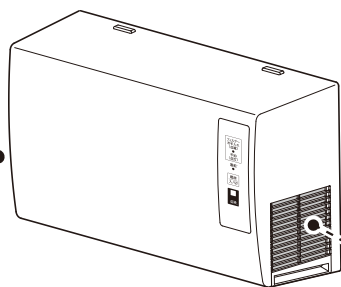
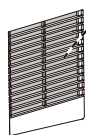

**フィルター(右)**  
部品番号 TYHK066型

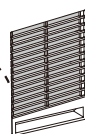

※フィルターは、左右両側（2カ所）にあります。

**リモコン組品**

部品番号 TYHK366型

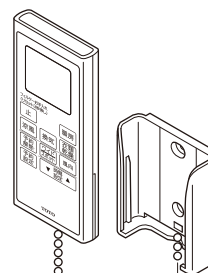

商品のお問い合わせは、TOTO(株)お客様相談室へ

TEL ☎ **0120-03-1010**

FAX ☎ **0120-09-1010**

受付時間：9:00～17:00(夏期休暇、年末年始を除く)

インターネットホームページ <https://jp.toto.com>

交換部品・別売品のご購入は、TOTOメンテナンス(株)TOTOパーツセンターへ

TEL ☎ **0120-8282-55**

FAX ☎ **0120-8272-99**

受付時間：平日

9:00～18:00

(夏期休暇、

受付時間：土・日・祝日 9:00～17:00

(年末年始を除く)

インターネットでの部品購入はTOTOWebショップへ  
(24時間受付)

<https://www.toto.jp/ec/html/index.htm>



●お届けについて

ご注文から2週間以内に宅配便でお届けします。

※ご注文が集中し、商品の品切れによりお届け日が遅れる場合があります。あらかじめご了承ください。またお届けが大幅に遅れる場合は、お届け予定日をご連絡いたします。

●お支払いについて

お届けした宅配業者に、商品代、送料、消費税相当額をお支払いください。送料につきましては、別途TOTOパーツセンターへお問い合わせください。

●返品・交換について

補修用部品の不良などによる返品、交換については、商品到着後8日以内にTOTOパーツセンターまでご返送ください。送料はTOTOパーツセンターが負担し商品を送付させていただきます。

お客様のご都合による返品、交換については、商品到着後8日以内にTOTOパーツセンターまでご返送ください。なお送料はお客様負担となりますのでご了承ください。お客様の元で、汚れたり破損した商品や、一度ご使用になられた商品の返品、交換はいたしかねますので、あらかじめご了承ください。

# 仕様

	運転	モード	品番			
			TYR620 型	TYR621 型		
消費電力 (W)	換気	—	※2		27/28	
		標準	2,425/2,475 ※1		2,455/2,505	
	衣類乾燥	ゆっくり	ヒーター	OFF	※2	69/79
				ON	2,425/2,475 ※1	2,455/2,505
	暖房	入浴前	2,425/2,475		2,425/2,475	
		入浴中	2,015/1,960		2,015/1,960	
	涼風	強	※2		69/79	
弱		※2		54/54		
質量(kg)			7.3		室内機：7.1 室外機：1.7	

■この商品は、ご使用にならないときでも約0.5Wの電力を消費しています。

■消費電力は、周囲温度30℃の場合の値です。

※1 連動する換気扇の消費電力は含まれません。

※2 連動する換気扇によって変わります。

# TOTO

## 保証書

本書は、本書記載内容で無料修理を行うことをお約束するものです。取付日/ご購入日から下記期間中、故障が発生した場合は本書をご提示のうえ、取付店/販売店、またはTOTOメンテナンス(株)(〒105-8306 東京都港区海岸1-2-20汐留ビルディング TEL ☎0120-1010-05 FAX ☎0120-1010-02)に修理をご依頼ください。

お客様	おなまえ	様	商品名	浴室暖房乾燥機	
	おところ	〒		浴室換気暖房乾燥機	
取付店/ 販売店	〒	電話	品番	TYR620型	
					TYR621型
取付日/ご購入日	年	月	日	保証期間	取付日/ご購入日から1カ年
				保証用途	一般住宅浴室用

### ★お客様へ

・この保証書をお受け取りになるときに、取付日/ご購入日、取付店名/販売店名、扱者印が記入してあることを確認してください。保証書は再発行いたしませんので紛失されないよう大切に保管してください。なお、本書は日本国内においてのみ有効です。

・保証期間中でも、次の場合は有料修理になります。

- (1) 上記用途以外で使用した場合の不具合。
- (2) 適切な使用、維持管理を行わなかったことに起因する不具合。
- (3) 弊社が定める設置説明書などに基づかない設置、専門業者以外による分解などに起因する不具合。
- (4) 建築躯体の変形などに起因する商品の不具合。
- (5) 塗装の色あせなどの経年変化または使用に伴う摩耗などにより生じる外観上の不具合。
- (6) 金属の腐食しやすい環境（海岸付近、温泉地など）に起因する不具合。
- (7) ねずみなどの動物や昆虫が噛んだり、動物や昆虫の死骸が本商品内に残留することなどに起因する不具合。
- (8) 火災、落雷、地震、噴火、洪水、津波など天変地異または破壊行為による不具合。
- (9) 電気製品における異常電圧、指定外の使用電源（電圧・周波数）および送電線・周辺器具など外部から発生する電磁波に起因する不具合。
- (10) 部品（乾電池など）の消耗による不具合。
- (11) 日常のお手入れ箇所（フィルターなど）や水抜栓などのOリングやパッキンの摩耗・劣化による不具合。
- (12) 砂やごみなどの配管内流入、および水あか固着に起因する不具合。
- (13) 水道に関する国の基準（水道法）に定められた飲料水の水質基準に適合しない水を給水したことに起因する不具合。
- (14) 凍結に起因する不具合。
- (15) 本書の提示がない場合。
- (16) 本書にお客様名、取付日/ご購入日、取付店名/販売店名、扱者印の記入のない場合。

・部品の交換について

無料修理により取り外された部品・商品は、TOTO株式会社の所有となります。

※この保証書は、本書に明示した期間、条件のもとにおいて無料修理をお約束するものです。

したがって、この保証書によってお客様の法律上の権利を制限するものではありません。

保証期間経過後の修理などについてご不明の場合は、「取扱説明書」に記載のお客様相談室またはTOTOメンテナンス(株)にお問い合わせください。

・修理完了後にお渡する修理伝票には修理内容を記載していますので、修理伝票は保管しておいてください。

## TOTO株式会社

〒802-8601 福岡県北九州市小倉北区中島2-1-1  
お客様相談室 TEL ☎0120-03-1010 FAX ☎0120-09-1010

修理を依頼する前に「故障かな!?(P19)をご確認ください

## 修理・取り扱いのご相談は まずお求めの取付店・販売店へ

取付店・販売店

〒

電話

—

転居や贈答品などでお求めの取付店・販売店へご相談できない場合は、商品名・品番をご確認の上、下記TOTO窓口までお問い合わせください。

### お客様専用窓口



商品のお問い合わせは

TOTO(株)お客様相談室へ

TEL ☎ 0120-03-1010

FAX ☎ 0120-09-1010

受付時間：9:00～17:00（夏期休暇・年末年始を除く）



修理のご用命は

安心・信頼の

TOTOメンテナンス(株)修理受付センターへ

ホームページ <https://www.tom-net.jp>

TEL ☎ 0120-1010-05

FAX ☎ 0120-1010-02

受付：年中無休

受付時間：8:00～19:00

訪問修理：年中無休（一部地域を除く）

営業時間：9:00～18:00



交換部品・別売品  
ご購入は

TOTOメンテナンス(株)TOTOパーツセンターへ

TEL ☎ 0120-8282-55

FAX ☎ 0120-8272-99

受付時間：平日 9:00～18:00 土・日・祝日 9:00～17:00  
（夏期休暇・年末年始を除く）

※インターネットでの部品購入はTOTOWebショップへ（24時間受付）  
<https://www.toto.jp/ec/html/index.htm>



お客様からお預かりした個人情報は、関連法令および社内諸規定に基づき慎重かつ適切に取り扱います。  
詳細はTOTOホームページをご覧ください。

愛情点検		長年ご使用の浴室換気暖房乾燥機の点検をしましょう!	
	ご使用の際 こんな症状は ありませんか?	<ul style="list-style-type: none"><li>● 運転開始後、回転音が不規則に聞こえたり、回転しない。</li><li>● 運転中に異常音がしたり、振動がある。</li><li>● 異臭がする。</li><li>● その他、異常を感じる。</li></ul>	このような症状のときは、故障や事故防止のため、運転を停止し、電源(分電盤のブレーカー)を切って、お求めの販売店またはTOTOメンテナンス(株)にご相談ください。

TOTO株式会社

TOTOホームページ <https://jp.toto.com>