

浴室換気暖房乾燥機

24時間換気機能付

品番	TYB3111G型	(1室換気タイプ・100V)
	TYB3121G型	(1室換気タイプ・200V)
	TYB3112G型	(2室換気タイプ・100V)
	TYB3122G型	(2室換気タイプ・200V)
	TYB4012G型	(2室換気タイプ・100V)
	TYB4022G型	(2室換気タイプ・200V)
	TYB4013G型	(3室換気タイプ・100V)

はじめに

特長	1
ご使用前の確認	1
各部のなまえ	2
24時間換気について	2
安全上のご注意	3

使いかた

リモコンの説明	5
各運転の風の流れ	7
換気 浴室を換気する	9
24時間換気 浴室などを常時換気する	10
暖房 浴室を暖める	11
衣類乾燥 浴室で衣類を乾燥する	13
涼風 浴室へ風を送る	16
設定を変更する	17
電気代の目安	21

お手入れ

	22
--	----

こんなときは

故障かな?と思ったら	26
こんなときは	27
アフターサービス	29
交換部品・別売品	30
長期使用製品安全表示制度	31
メーカー点検	31
仕様	33
保証書	34



- このたびは、浴室換気暖房乾燥機をお求めいただき、誠にありがとうございます。この取扱説明書をよくお読みのうえ、正しくお使いください。
- 保証書に、取付店名、取付日などが記入されていることを必ずお確かめください。
- この取扱説明書は大切に保管し、必要なときにお読みください。

特長

換気や衣類乾燥など生活に便利な機能や、暖房・涼風により季節に応じた快適な空間を提供します。生活スタイルに合わせて一年中大活躍。



浴室換気暖房乾燥機でできること

運 転 (モード)	用 途	使いかた
換 気	浴室を換気する (浴室を乾燥するものではありません)	P9へ
24 時間換気 (運転中 / 一時止)	浴室などを常時換気する	P10へ
衣類乾燥 (標準 / eco)	浴室で衣類を乾燥する	P13へ
暖 房 (入浴前 / 入浴中)	浴室を暖める	P11へ
涼 風	浴室へ風を送る (冷風が出るものではありません)	P16へ

●はじめに

ご使用前の確認

以下の項目をお読みになってからお使いください。

- お買い上げ初期またはしばらく使用されていない状態で衣類乾燥や暖房運転をすると、温風が臭うことがあります。**

➡ これはヒーター表面の付着物が加熱されるためであり、異常ではありません。

- 空気取入口を確保してください。**

➡ 空気取入口がないと、換気(24時間換気含む)・衣類乾燥・涼風の性能が十分に発揮できません。
浴室のドアの空気取入口が開閉式の場合は、「開」にしてご使用ください。空気取入口が設置できない場合は、浴室のドアを少し(1~2cm)開けてご使用ください。

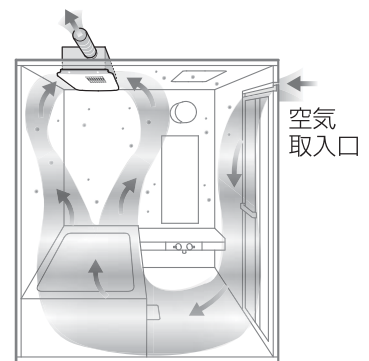

- 入浴剤や整髪剤をご使用される時は、運転を停止してください。**

➡ 空気と共に吸い込まれ、商品に付着する場合があります。

定期的なお手入れをご覧ください。 P23へ

- 衣類乾燥・暖房運転の停止操作後、ヒーター冷却のため約20秒間ファンが作動します。**

- 衣類乾燥・暖房時、浴室が暖まると、熱膨張によりシャンプーなどのポンプディスペンサーの先端から中身が出てくる場合があります。また、温度変化により化粧品の品質に影響を与える可能性があります。**



- 気温や湿度、浴室の状況※によって浴室温度が十分に上昇しにくい場合があります。**

※浴室の状況とは？

浴室の大きさ、窓の有無・大きさ、断熱材の有無、浴室の工法、壁・床・天井が濡れている状態などです。

各部のなまえ

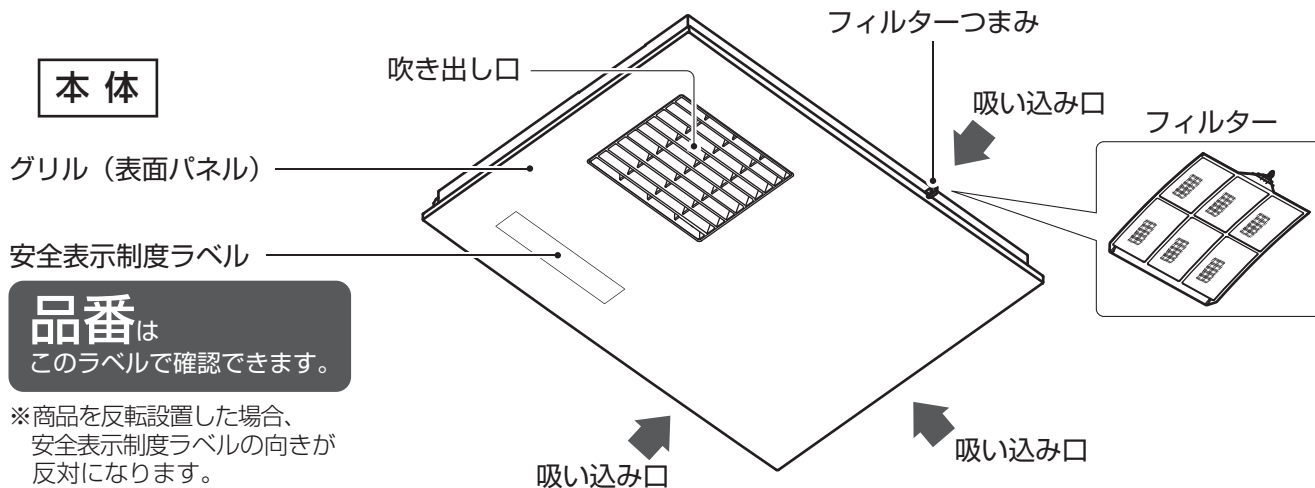

● はじめに

品番は
このラベルで確認できます。

※商品を反転設置した場合、安全表示制度ラベルの向きが反対になります。

リモコン

見る 下図以外のリモコンが設置されている場合は、そのリモコン専用の取扱説明書をご覧ください。

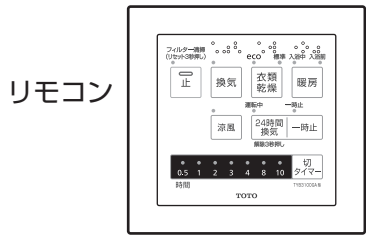

照明スイッチ枠付き
リモコン

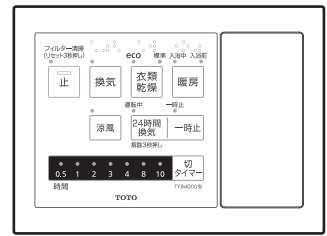

副吸い込み口

2室・3室換気タイプのみ
(TYB3112G型/TYB3122G型/TYB4012G型/TYB4022G型/TYB4013G型)

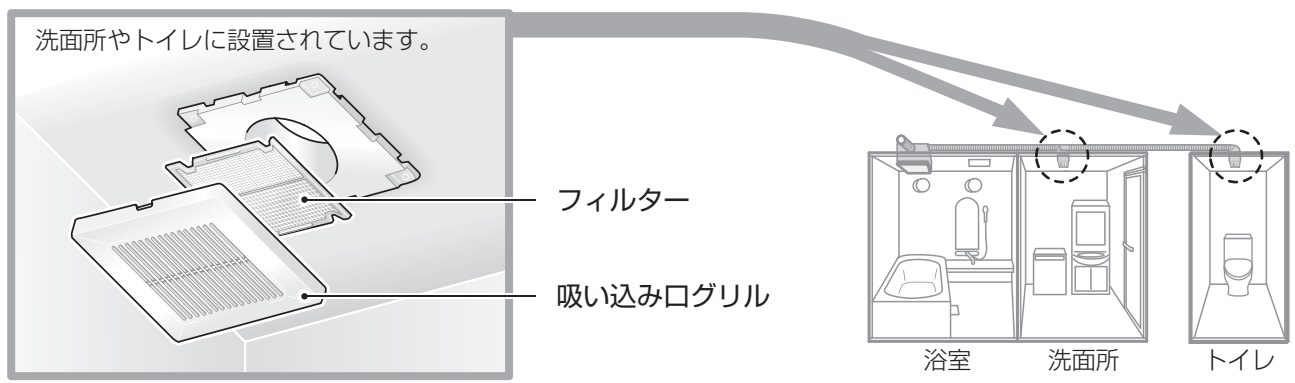

24時間換気について

生活スタイルの変化

- ・窓を開けない生活スタイル
- ・室内建材が化学物質を発生
- ・住宅の気密化
- ・換気設備が設置されていない

シックハウス症候群の増加

- CO₂ 悪臭 化学物質
- 結露 熱気 カビ

24時間換気運転をすることで室内の空気を入れ換えることができます。
建築基準法により24時間換気設備の設置が義務付けられています。



安全上のご注意

必ずお守りください。

この「安全上のご注意」をよくお読みのうえ、正しくお使いください。

ここに示した注意事項は、安全に関する重要な内容ですので、必ずお守りください。







●表示と意味は次のようになっています。

 警告	この表示を無視して、誤った取り扱いをすると、人が死亡または重傷を負うことが想定される内容を示しています。
 注意	この表示を無視して、誤った取り扱いをすると、人が傷害を負うことが想定される内容、および物的損害のみの発生が想定される内容を示しています。





●お守りいただく内容を表示で区分し説明しています。

絵表示の例	絵表示の意味	絵表示の例	絵表示の意味
	⊘ は、してはいけない「禁止」の内容です。 左図は、「分解禁止」を示します。		ⓘ は、必ず実行していただく「強制」の内容です。



はじめに

 警告	
 禁止	指定する電源以外では使用しない 火災の原因になります。100V品に200Vを印加すると基板が破損します。
	グリルの吹き出し口表面にフィルター(市販品・レンジ用フィルターなど)を取り付けない 機器内部の温度が上昇し、火災、故障の原因になります。
	本体・リモコンに直接お湯や水、カビ取り剤などをかけない 火災、感電、故障の原因になります。
	美容オイル(ボディオイル、エステ系のオイルなど)、食用油、機械油、動物系油、ドライクリーニング油、ベンジン、シンナー、ガソリン、樹脂(セルロース系)などの付着した衣類を浴室に入れたままにしない 油分の酸化による自然発火、火災の原因になります。
	フィルターを直射日光に当てたり、ドライヤーの熱風や火に近づけて乾かさない 変色したり、変形や破損により、火災、故障の原因になります。
	内釜式ふろを設置した浴室では使用しない 排気ガスが浴室内に逆流し、一酸化炭素中毒を起こす原因になります。
	吹き出し口に指や物を差し込まない 感電、故障の原因になります。
  火災注意 禁止	グリルの吸い込み口・吹き出し口をタオルなどでふさがない また、グリルに洗濯物を引っ掛けない 火災、感電の原因になります。 ※温風の吸い込み吹き出し口の10cm未満の範囲内には、造営物等(衣類及び衣類吊り下げ用パイプを含む)を設けないこと。
	 火気禁止
 分解禁止	絶対に分解したり、修理、改造は行わない 火災、感電、けがの原因になります。

⚠ 警告

 必ず実行	衣類乾燥・暖房時には、浴室にあるスプレー缶を浴室の外へ出す 熱でスプレー缶が破裂し、火災、けがの原因になります。	
 必ず実行	 めれ手禁止	お手入れの際は、電源(ブレーカー)を切る 感電、けがの原因になります。(濡れた手で入/切しないでください。)
 アース線を 必ず接続せよ	アース(D種接地)工事がされていることを確認する アース工事がされていないと故障や漏電のとき、感電する原因になります。 アース工事は、お近くの工事店に依頼してください。	

⚠ 注意

 禁止	フィルター、グリルのお手入れの際は、浴槽のふちに立たない 風呂いすの上に立たない 転倒によるけがの原因になります。
	一般家庭用以外の目的に使用しない 食品・動植物・精密機械・美術品の乾燥や保存などに使用しない 対象物の劣化、損傷、故障の原因となります。
	グリルにぶら下がったりしない 破損、落下によるけがの原因になります。
	グリルは取り外さない けが、故障の原因になります。
 接触禁止	運転中や停止直後は、グリル・吹き出し口が高温になっているのでさわらない やけどの原因になります。
	運転中や停止直後は、ランドリーパイプが高温になっているのでさわらない やけどの原因になります。

お願い

フィルターを外したまま運転をしないでください。 故障の原因になります。
ほかの暖房機器との併用や、1つの浴室に複数台設置しないでください。 誤動作の原因になります。
スチームサウナ・ミストサウナとの併用はできません。 機器の故障の原因になります。
浴室ドアのガラリなどで、空気取り入れ口を確保してください。 衣類乾燥・換気性能が十分に発揮できません。空気取入口が設置できない場合は、ドアを少し開ける などして空気を取り入れてください。
点検時期が来たらメーカー点検を受けることをおすすめします。 メーカー点検をご覧ください。 P31へ

リモコンの説明

停止



運転を停止します。

※24時間換気は除く。

運転



換気します。

※浴室を乾燥するものではありません。

P9へ

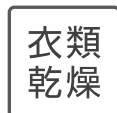

衣類を乾燥します。

押すごとにモードが切り替わる。

「eco」 / 「標準」

P13へ



暖房します。

押すごとにモードが切り替わる。

「入浴中」 / 「入浴前」

P11へ



送風します。

※冷風が出るものではありません。

P16へ

常時連続して換気します。

3秒以上押し続けると、完全に停止(解除)します。

24時間換気運転を一時的に停止します。

※入浴中寒いときなどに使用します。



解除3秒押し

P10へ

お知らせ

各運転動作中に他の運転ボタンを操作した場合

機器内部で運転切り替えの準備をするため、約10秒～50秒後に運転が切り替わります。

各運転動作中に同じ運転ボタンを操作(モード切替)した場合

運転残り時間はリセットされ、各運転モードで設定した時間になります。

この取扱説明書では、ランプと表示を図のように表示。

消灯 ● 点灯 ○ 点滅 

フィルター清掃ランプ(赤)

フィルターお手入れをおすすめするサインです。

定期的なお手入れをご覧ください。 P23へ

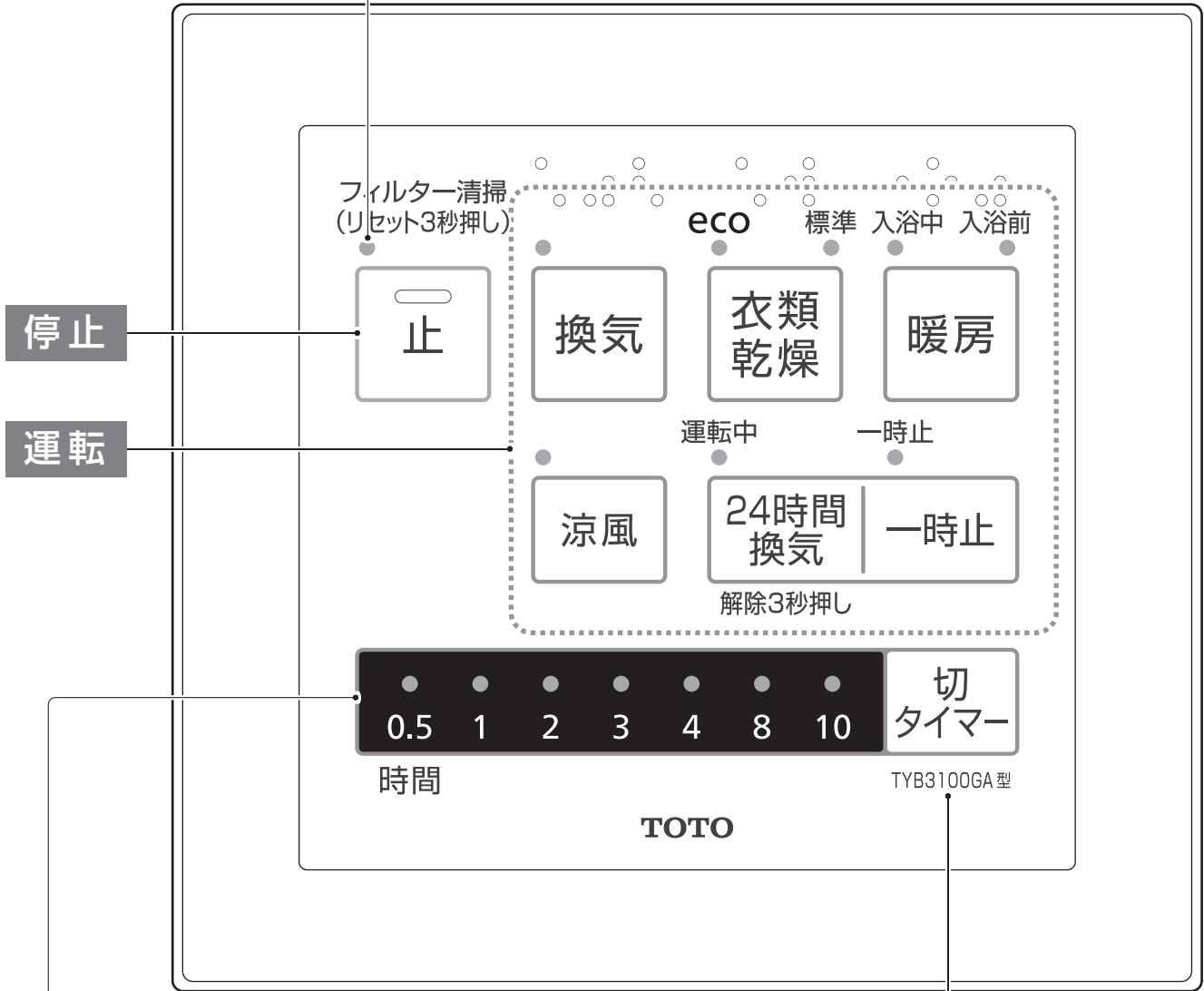

● 使いかた

シリーズ名はリモコンで確認できます。
※図は、TYB3100GA型です。

運転時間設定

タイマー(運転時間)を設定します。

押すごとに切タイマーランプ(運転時間)表示が切り替わる。
設定した運転時間が終了すると運転を停止します。

※24時間換気運転は、タイマー(運転時間)の設定ができません。

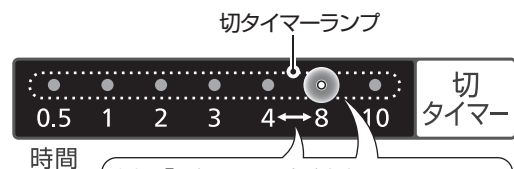

例：「8」のランプが点灯しているとき
4～8時間後に運転停止

各運転の風の流れ

運転モードに応じて下図のような換気をしています。

1 室換気タイプの場合

換気

24時間
換気

空気取入口から浴室内に空気を取り込み、屋外へ浴室内の空気を排出します。

浴室を換気するもので、乾燥の機能はありません。

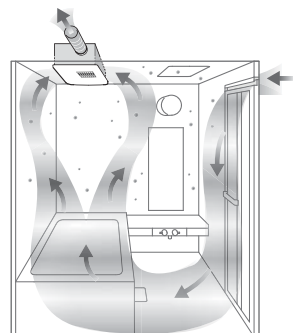

衣類
乾燥

浴室内の空気をヒーターで暖めて衣類に温風を当てます。
空気取入口から浴室内に空気を取り込み、屋外へ衣類から出た湿った空気を排出します。

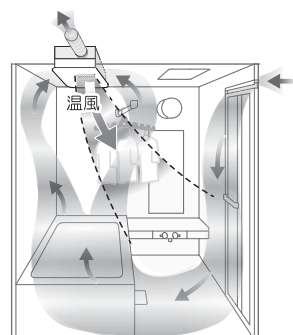

暖房

浴室内の空気をヒーターで暖めて温風を吹き出し、浴室を暖めます。

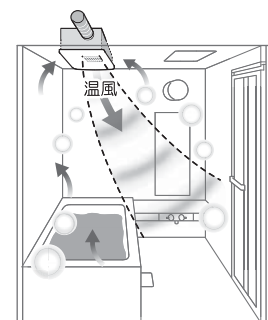

涼風

浴室内の空気を循環しながら、空気取入口から浴室内に空気を取り込み、屋外へ浴室内の空気を排出します。

送風するのみで、冷風が出るものではありません。

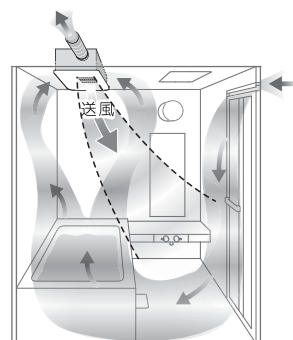

2室・3室換気タイプの場合

イラストは3室換気タイプ (TYB4013G型) の場合です。

TYB3112G型、TYB3122G型の場合

「浴室」と「洗面所」を換気します。衣類乾燥、涼風運転時は、洗面所からの換気は行いません。

TYB4012G型、TYB4022G型の場合

「浴室」と「洗面所またはトイレのどちらか一方のみ」を換気します。

換気

空気取入口から浴室内に空気を取り込み、
屋外へ浴室内の空気を排出します。
洗面所・トイレからも換気を行います。

浴室を換気するもので、
乾燥の機能はありません。

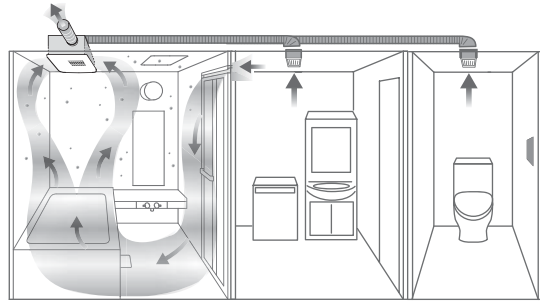

24時間 換気

空気取入口から浴室内に空気を取り込み、
屋外へ浴室内の空気を排出します。
洗面所・トイレからも換気を行います。

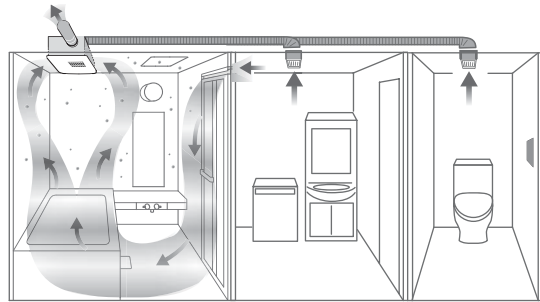

衣類 乾燥

浴室内の空気をヒーターで暖めて衣類に
温風を当てます。
空気取入口から浴室内に空気を取り込み、
屋外へ衣類から出た湿った空気を排出します。

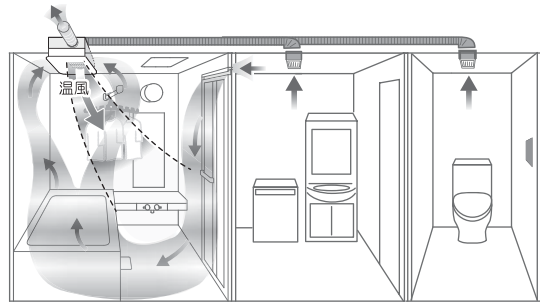

暖房

浴室内の空気をヒーターで暖めて温風を
吹き出し、浴室を暖めます。

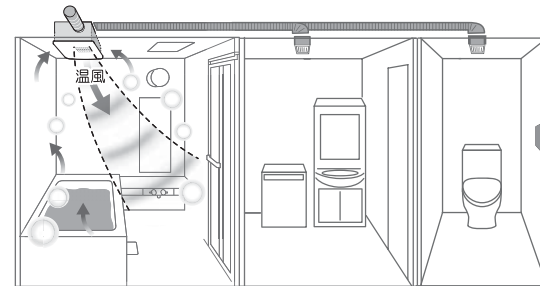

涼風

浴室内の空気を循環しながら、空気取入口
から浴室内に空気を取り込み、屋外へ浴室
内の空気を排出します。

送風するのみで、
冷風が出るものではありません。

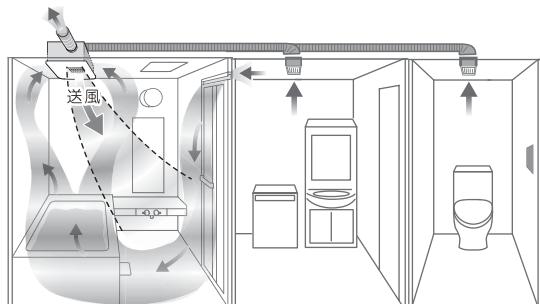

お知らせ ・ 暖房運転中、性能に影響しない微量の排気をしています。
・ TYB40**G型の場合、暖房運転中に、浴室以外の24時間換気運転ができます。

換気

浴室を換気する

開始する

換気 を押す。ランプが点灯。

換気

運転時間が表示される。

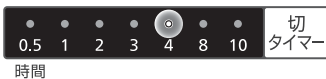

0.5 1 2 3 4 8 10 切 タイマー
時間

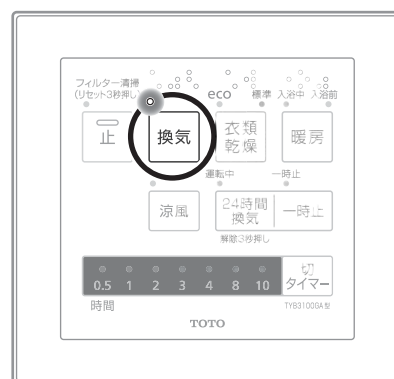

タイマー(運転時間)を設定する

切タイマー を押す。

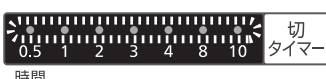

0.5 1 2 3 4 8 10 切 タイマー
時間

0.5時間(30分)～10時間まで7段階で選択可能。

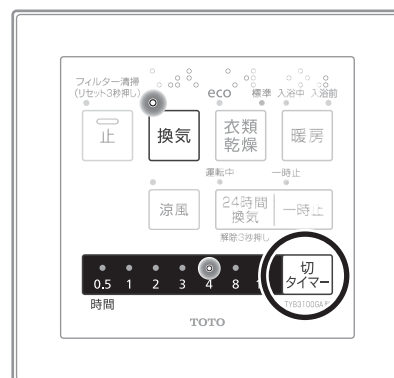

- ・設定した運転時間は機器に記憶され、次回以降も引き継ぎます。
- ・はじめの設定は4時間です。

途中で止める場合

止 を押す。ランプが消灯。

換気

運転時間が消灯する。



0.5 1 2 3 4 8 10 切 タイマー
時間

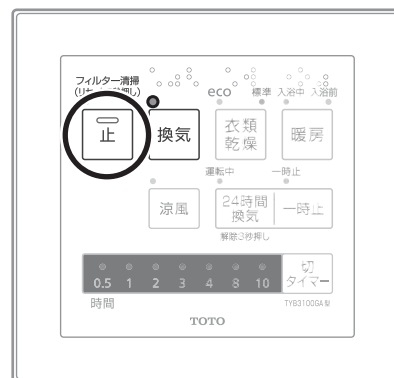

お知らせ

- ・冬場など浴室と外気の温度差が大きい場合、入浴中に換気運転を行うと、湯気がグリルで結露し、その水滴が落ちてくることがあります。入浴中の換気運転はおすすめしません。
- ・浴室を換気するもので、乾燥の機能はありません。
- ・「換気」運転と「24時間換気」運転の違いについて
「換気」は、浴室のジメジメを解消するため大風量で一定時間浴室換気を行う機能です。
「24時間換気」は、建築基準法で義務付けられている常時換気設備として低風量で常に換気を行う機能です。

お願い

- ・入浴後、3時間以上換気運転を行ってください。それでも不十分な場合は、運転時間を延長するか換気風量を変更してください。**設定を変更するをご覧ください。 P17へ**
- ・浴室内の空気を効率よく排気するため、浴室に窓がある場合は窓を閉めてください。浴室のドアに空気取入口がない場合、換気性能低下の原因になりますので、ドアを少し(1~2cm)開けて換気運転をしてください。

24時間換気

浴室などを常時換気する

開始する

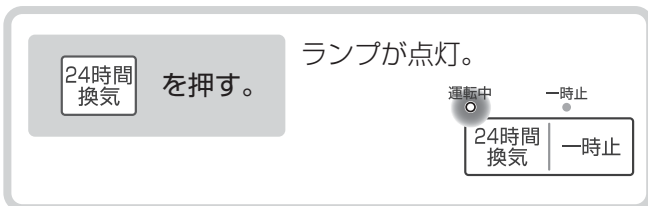

他の運転を行った場合でも常に「運転中」ランプが点灯しています。

一時的に停止する場合

※入浴中寒いときなどにお使いください。

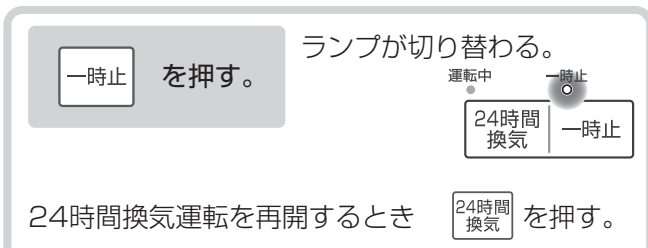

タイマー(「一時止」の時間)を設定する場合

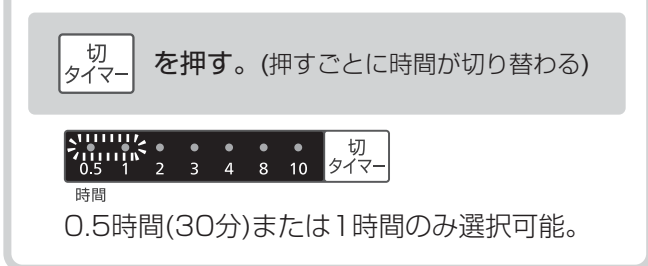

- ・設定した「一時止」の時間は機器に記憶され、次回以降も引き継ぎます。
- ・はじめの設定は0.5時間(30分)です。

完全に停止する場合



浴室、洗面所の24時間換気運転を完全に停止(解除)します。

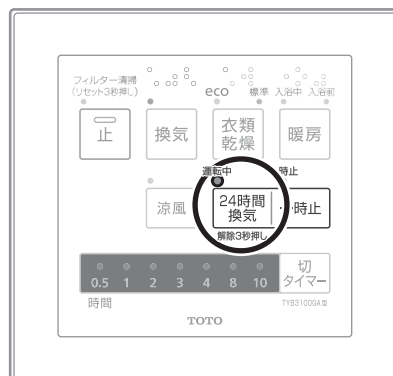
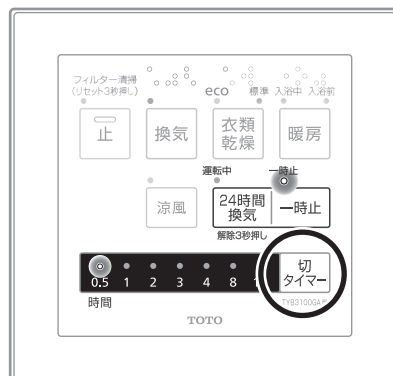
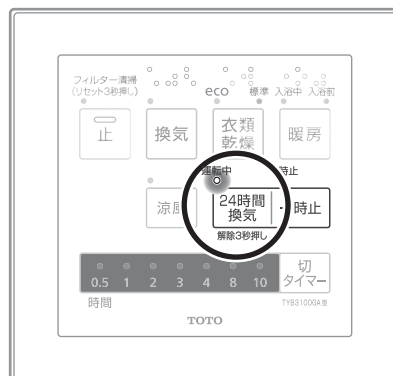

● 使いかた

お知らせ

- ・24時間換気運転は、タイマー(運転時間)の設定ができません。
- ・商品タイプ別の換気状況については、「各運転の風の流れ」をご覧ください。

[P7へ](#)

お願い

- ・入浴中寒いときは、「一時止」を行ってください。それでも寒いときは、暖房運転を行ってください。
- ・冬場など浴室と外気の温度差が大きい場合、入浴中に24時間換気運転を行うと、湯気がグリルで結露し、その水滴が落ちてくる場合があります。その場合は、「一時止」を行ってください。

[P11へ](#)

暖房 浴室を暖める

「入浴前」「入浴中」の使い分け

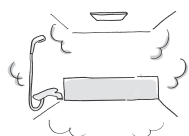

入浴する前に

強い温風の「入浴前」モードで浴室を暖める。

浴室が暖まるまでの目安

20分以上

※寒い日は長めの入浴前暖房をおすすめします。

強い温風

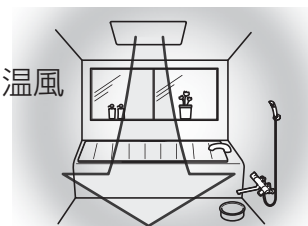

入浴している最中は

弱い温風の「入浴中」モードに切り替え
浴室を保温する。

※入浴中に「入浴前」モードを使用すると、温風が肌に当たり寒く感じる場合があります。

- ・「入浴中」のヒーターパワー切り替え設定ができます。
(TYB3121G型/TYB3122G型/TYB4022G型のみ)

弱い温風

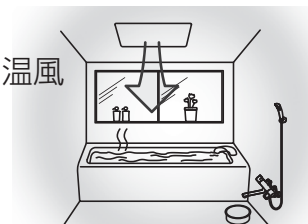

設定を変更するをご覧ください。 P17へ

お知らせ



- ・気温・湿度・浴室の状況※によって浴室が十分暖かにならない場合があります。
※浴室の状況：浴室の大きさ、窓の有無・大きさ、断熱材の有無、浴室の工法、壁・床・天井が濡れている状態など。
- ・暖房運転の停止操作後、ヒーター冷却のため約20秒間ファンが作動します。
- ・暖房運転中、性能に影響しない微量の排気をしています。

吹き出し口から出てくる風が暖かにならない場合

室温が高い場合やフィルターが目詰まりした場合、また狭い浴室で暖房運転した場合、安全のため自動的にヒーター通電を停止します。フィルターが目詰まりしている場合は、「定期的なお手入れ(フィルター)」をご覧ください。

P23へ

開始する



 を押す。 ランプが点灯。
 

運転時間が表示される。



時間

運転モードを設定する

 を押す。
 
 →
 

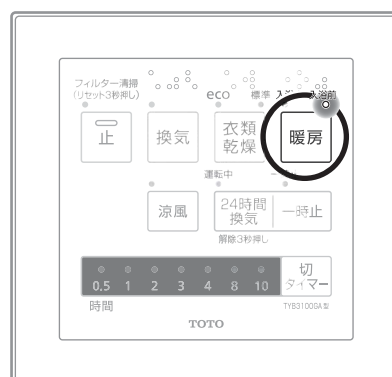

タイマー(運転時間)を設定する

 を押す。(押すごとに時間が切り替わる)

※「24時間換気」の運転中（「一時止」を含む）と停止中で選択可能な運転時間が異なります。

24時間換気 運転中
 

時間

0.5時間(30分)または1時間で選択可能。
 追加操作により2時間～4時間まで変更可能。

こんなときはをご覧ください。 P28へ

24時間換気 停止中
 

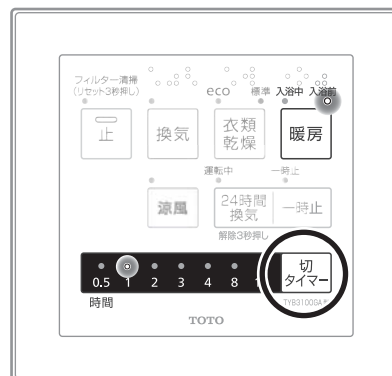

時間

0.5時間(30分)～4時間まで5段階で選択可能。



- ・「入浴前」「入浴中」それぞれの運転時間設定が可能です。
- ・設定した運転時間は機器に記憶され、次回以降も引き継ぎます。
- ・はじめの設定は1時間です。

途中で止める場合

 を押す。 ランプが消灯。
 

運転時間が消灯する。



時間

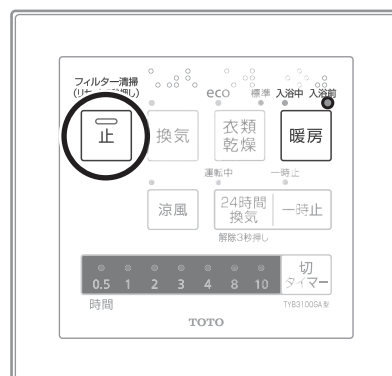

衣類乾燥

浴室で衣類を乾燥する

開始する

衣類乾燥 を押す。ランプが点灯。衣類乾燥

eco 標準

運転時間が表示される。

0.5 1 2 3 4 8 10 切 タイマー
時間

運転モードを設定する

衣類乾燥 を押す。押すごとに切り替わる

eco 標準

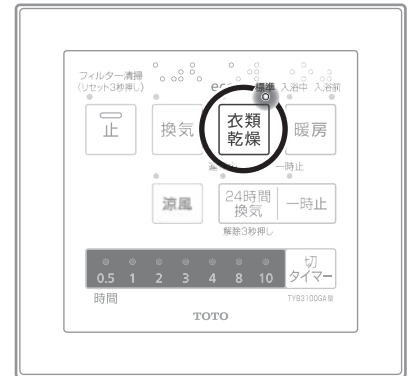

タイマー(運転時間)を設定する

切 タイマー を押す。(押すごとに時間が切り替わる)

「標準」 0.5 1 2 3 4 8 10 切 タイマー
時間

0.5時間(30分)～10時間まで7段階で
選択可能。

「eco」 0.5 1 2 3 4 8 10 切 タイマー
時間

8時間または10時間のみ選択可能。

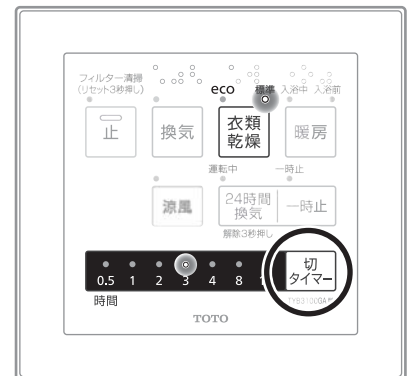

- ・設定した運転時間は機器に記憶され、次回以降も引き継ぎます。
- ・「標準」モード：はじめの設定は3時間です。
- ・「eco」モード：はじめの設定は8時間です。

途中で止める場合

止 を押す。ランプが消灯。衣類乾燥

eco 標準

運転時間が消灯する。

0.5 1 2 3 4 8 10 切 タイマー
時間

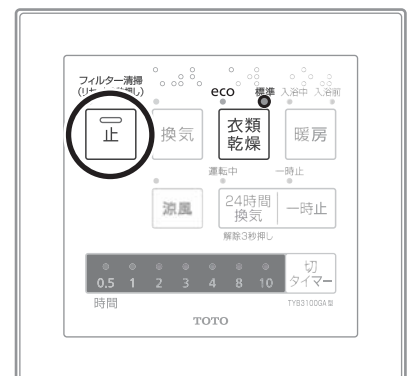

お知らせ

- ・衣類乾燥運転の停止操作後、ヒーター冷却のため約20秒間ファンが作動します。
- ・「eco」モードは、運転開始から30分以上経過すると、運転時間の変更はできません。運転時間を変更する場合は、運転をいったん停止して再度設定しなおしてください。

お願い

- ・浴室に窓がある場合は、窓を閉めてください。
- ・空気取入口がないと、性能が十分に発揮できません。空気取入口が設置できない場合は、浴室のドアを少し(1～2cm)開けてご使用ください。

標準モードとecoモードの比較

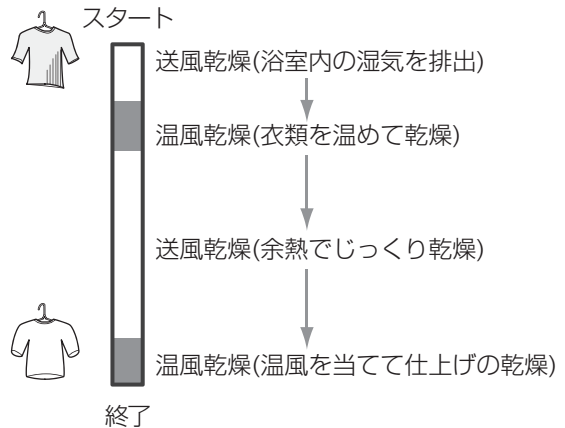
運転モード		標準		eco	
衣類乾燥について				<p>電気代が気になる場合におすすめ。 外気温に応じて、温風乾燥の時間を自動で調整し、電気代を抑えます。 (標準モードよりも乾燥時間は長くなります)</p> 	
乾燥時間と電気代の目安		外気温 25℃	外気温 5℃	外気温 25℃	外気温 5℃
TYB3111G型 TYB3112G型 TYB4012G型 TYB4013G型	衣類量 3~5kg	約3時間30分 (約120円)	約4時間50分 (約170円)	約10時間 (約40円)	約10時間 (約120円)
TYB3121G型 TYB3122G型 TYB4022G型	衣類量 3~5kg	約2時間20分 (約130円)	約3時間 (約170円)	約10時間 (約40円)	約10時間 (約100円)

●
使
い
か
た

- ・乾燥時間は衣類の総重量が洗濯前の重量に戻るまでの時間としています。
- ・気温、湿度、洗濯物の種類(衣類の厚さや丈の長さ、素材など)、浴室状況(断熱材の有無、窓の有無・大きさ、浴室の設置位置・大きさ、壁・床・天井が濡れている状態など)によって、時間が変わります。
- ・浴室が濡れている場合など、乾燥が不十分になることがあります。 **上手な衣類乾燥のしかた**をご覧ください。 P15へ

測定条件

- ・一坪相当システムバス、窓あり、断熱材あり、湿度60%。
- ・浴室は壁・床・天井に水滴がない状態、お湯張りなし、風呂ふたあり、ランドリーパイプ1本使用(位置は当社推奨位置)、電気料金27円/kWh(税込)※1。
- ※1 (公社)全国家庭電気製品公正取引協議会 (2021年8月現在 料金単価は消費税10%での値です。)

衣類量の目安

約5kg ●4人家族1日の一般的な洗濯量

バスタオル4枚、タオル4枚、男性用パンツ1枚、女性用パンツ1枚、子供用パンツ2枚、ブラジャー1枚、男性用パジャマ1組、女性用パジャマ1組、子供用パジャマ2組、大人用ズボン2枚(男女)、Tシャツ1枚、カットソーシャツ1枚、女性用長袖シャツ1枚、体操服(上下)2組、大人用靴下2足、パンスト1足、子供用靴下2足

代表的な衣類の重さ

バスタオル1枚…250~300g、タオル1枚…80~120g、パンツ1枚…30~50g、シャツ1枚…110~130g、パジャマ1組…450~500g、靴下1足…60~70g

上手な衣類乾燥のしかた

衣類を乾かす 前の準備

- 洗濯物は十分脱水する。
- 浴槽のお湯を抜くか風呂ふたをする。
湯船からの蒸気が少ない方が早く乾燥できます。
- 浴室(床や壁、天井)の水滴をふき取る。
浴室の水滴をふき取った方が早く乾燥できます。
- 窓を閉める・空気取入口の確保。
・浴室に窓がある場合は、窓を閉めてください。
・空気取入口がないと、性能が十分に発揮できません。
空気取入口が設置できない場合は、浴室のドアを少し(1~2cm)開けてご使用ください。

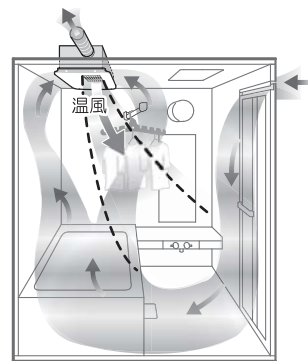
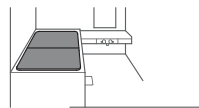

早く乾かす 干し方のポイント



厚手の衣類は吹き出し口近くに
ジーパン、トレーナーなどの厚手のものは風の当たる範囲に、薄手の衣類は両端に吊り下げてください。



丈の長い衣類は干し方をかえる
ズボンなどの丈の長い衣類の下の部分や、シャツの脇の下などは温風が当たりにくいので、途中で干し方をかえてください。

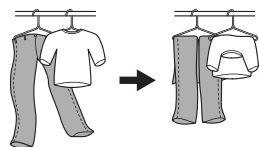

ランドリーパイプの両端の衣類を入れ替える
ランドリーパイプの両端は乾きにくいので、途中で中央と両端の衣類を入れ替えてください。

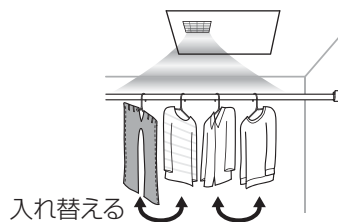

衣類と衣類の間に間隔をあけて干す
衣類と衣類の間には間隔をあけて、温風がいきわたるようにしてください。

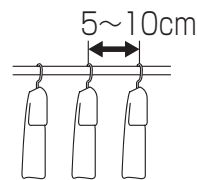

お知らせ

- ・洗濯物は、衣類乾燥運転停止後、長時間放置されますと湿った状態になりますので、早めの取り込みをおすすめします。
- ・衣類乾燥運転停止後時間がたち、洗濯物が湿ったときは、もう一度30分程度衣類乾燥運転してください。
- ・衣類乾燥運転中に、洗濯物を追加すると、乾燥ムラの原因となります。干す位置をかえ、衣類乾燥時間を延長してください。
- ・洗濯物の種類や量、脱水状態、浴室の種類や大きさ、気温や湿度によって十分乾燥しない場合があります。その場合は、衣類乾燥時間を延長してください。

涼風

浴室へ風を送る

開始する

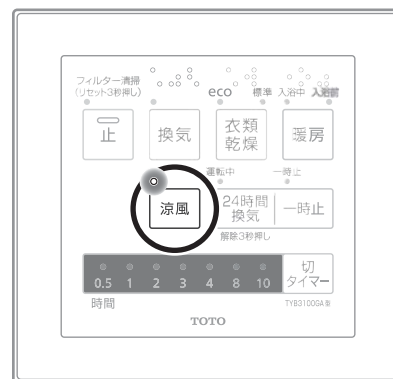
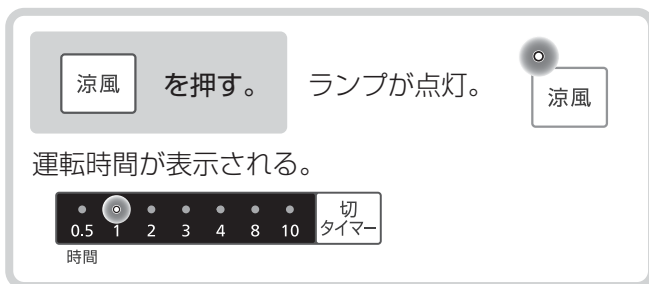

タイマー(運転時間)を設定する

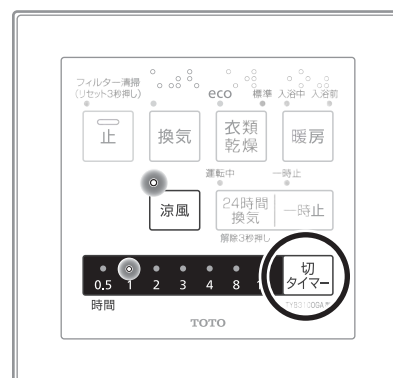
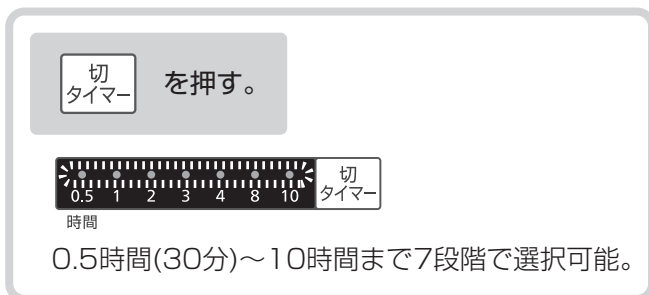

- ・設定した運転時間は機器に記憶され、次回以降も引き継ぎます。
- ・はじめの設定は1時間です。

途中で止める場合

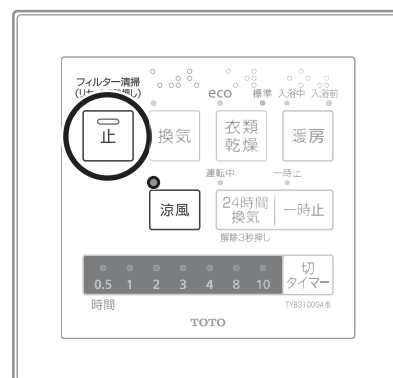
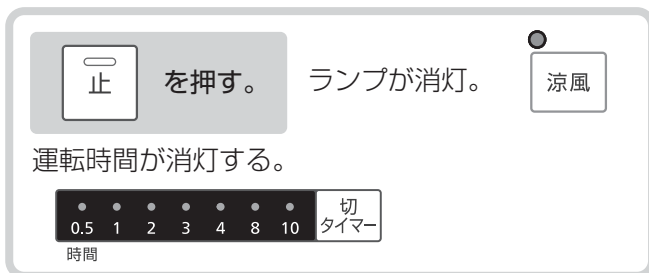

● 使いかた





お知らせ

- ・涼風運転は、夏場などに、入浴時の蒸し暑さをやわらげます。
- ・涼風運転は、送風しながら換気をする機能です。冷風が出るものではありません。

設定を変更する

設定一覧

お使いになる方やご家庭の状況に合わせて便利で使いやすいように設定ができます。

設定の種類	変更できる設定 太枠は「はじめの設定」	設定できる機種
風量	換気運転 風量 小～大 (3段階) 	TYB3111G型 TYB3121G型 TYB4012G型 TYB4013G型 TYB4022G型
	小～大 (4段階) 	TYB3112G型 TYB3122G型
	24時間換気運転 風量 小～大 (4段階) 	TYB3111G型 TYB3121G型 TYB3112G型 TYB3122G型
	小～大 (5段階) 	TYB4012G型 TYB4022G型
	小～大 (6段階) 	TYB4013G型
	時間	フィルター清掃サインが出るまでの通算運転時間 1カ月 / 2カ月 / 3カ月 / 6カ月
時間	トイレ遅れタイマー ※1 遅れなし / 1分 / 3分 / 5分 / 10分 / 30分 / 60分	TYB4012G型 TYB4013G型 TYB4022G型
その他	暖房運転「入浴中」 ヒーターパワー ※2 大 / 小	TYB3121G型 TYB3122G型 TYB4022G型
	冬期モードの切り替え ※3 通常モード / 冬期モード	TYB4012G型 TYB4013G型 TYB4022G型

- ※1 トイレ遅れタイマーとは
トイレ換気スイッチと連動するように設置されている場合
トイレ換気スイッチを切ってから実際に換気運転が停止するまでの時間を設定する機能です。
(TYB4012G型/TYB4022G型/TYB4013G型のみ搭載)
- ※2 ヒーターパワーとは
ヒーターからの発熱量です。暑いときに設定変更してください。
(TYB3121G型/TYB3122G型/TYB4022G型のみ搭載)
- ※3 冬期モードとは
24時間換気運転中の換気風量を少なくする機能です。
(TYB4012G型/TYB4022G型/TYB4013G型のみ搭載)

お知らせ

- ・お使いの商品により、設定できる内容が異なります。
- ・設定変更可能な項目は、商品設置時に設定を変更している場合があります。
- ・設定変更作業中に60秒以上ボタンが押されない場合、変更した設定で確定し、設定変更モードは終了します。
- ・設定変更した内容は、記憶していますので、停電後やブレーカーを入れ直したあと、再設定は不要です。
- ・24時間換気運転中に設定変更を行うと一時的に「運転中」ランプが消灯しますが、運転は継続しています。設定変更を終了すると、「運転中」ランプが再点灯します。

設定のしかた

① 運転を停止する

ランプが消灯し、運転が停止します。
 ※24時間換気一時止中は、設定変更
 できません。
 解除してください。 **P10へ**

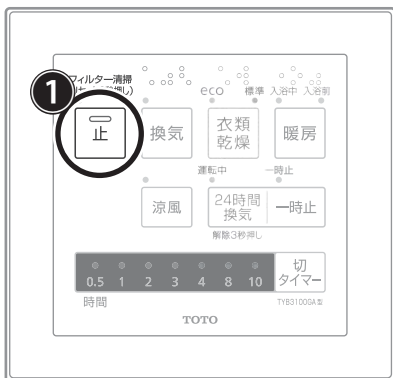

② 設定変更モードに切り替える

フィルター清掃ランプ（赤）が点滅し、
 設定変更モードになります。

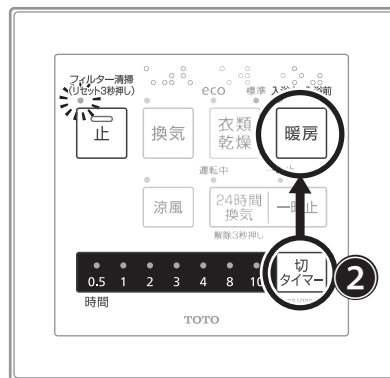

※③以降の手順は次頁参照 →

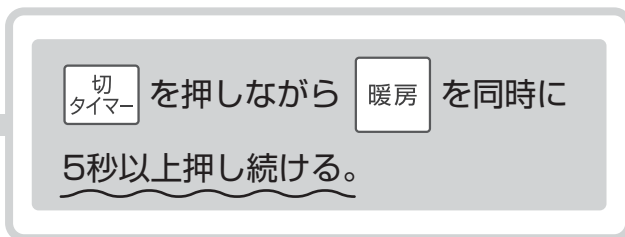

● 使いかた

設定の変更を途中で取り消す場合

止 を押す。

すべてのランプが消灯し、設定変更を取り消します。

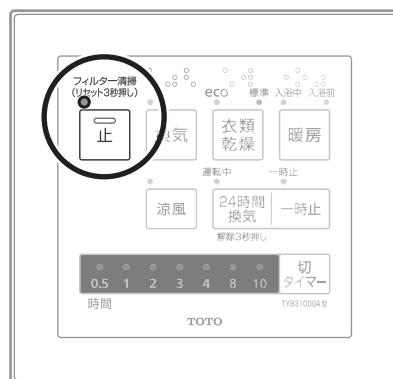

はじめの設定に戻す場合

切タイマー を押しながら 換気 を同時に5秒以上押し続ける。

フィルター清掃ランプ(赤)が5回点滅し、すべての設定値がはじめの設定に戻ります。

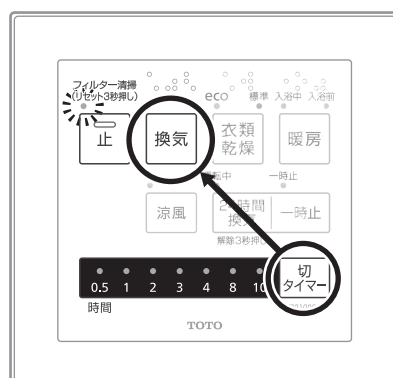

3 変更内容の選択

4 設定変更

← ※手順①②は前頁参照

【表示例】
換気運転の風量を2→3に変更する場合

選択したボタンのランプが点滅します。
フィルター清掃ランプ（赤）が点灯に変わります。

現在選択している切タイマーランプが点滅します。

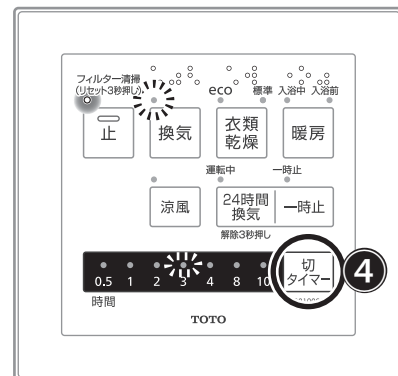
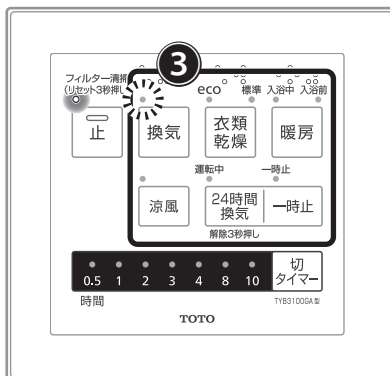

● 使いかた

設定の種類

押すごとに切り替わる

換気運転
風量

換気 を押す。

切タイマー を押す。

24時間換気運転
風量

24時間換気 を押す。

切タイマー を押す。

フィルター清掃サインが
出るまでの通算運転時間

衣類乾燥 を押す。

切タイマー を押す。

トイレ遅れタイマー

一時止 を押す。

切タイマー を押す。

暖房運転
「入浴中」ヒーターパワー

涼風 を押す。

切タイマー を押す。

冬期モードの切替

暖房 を押す。

切タイマー を押す。

5 確定

選択したボタンのランプ、切タイマーランプ、フィルター清掃ランプ（赤）が消灯し、設定変更が確定します。

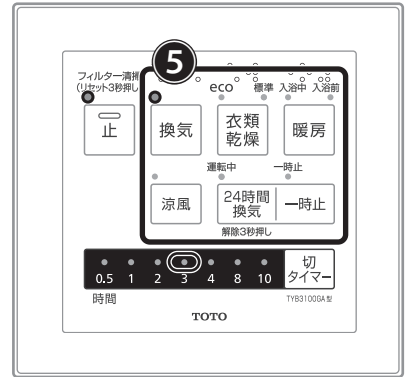
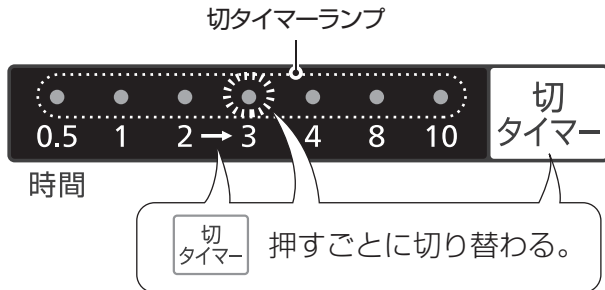

切タイマーランプ表示 太枠：はじめの設定

対応機種	0.5	1	2	3	4	8	10	
TYB3111G型 TYB3121G型 TYB4012G型 TYB4013G型 TYB4022G型		■	■	■				換気 を押す。
TYB3112G型 TYB3122G型		■	■	■	■			換気 を押す。
TYB3111G型 TYB3121G型 TYB3112G型 TYB3122G型		■	■	■	■			換気 を押す。
TYB4012G型 TYB4022G型		■	■	■	■	■		24時間換気 を押す。
TYB4013G型		■	■	■	■	■	■	24時間換気 を押す。
全機種		1ヵ月	2ヵ月	3ヵ月	6ヵ月			衣類乾燥 を押す。
TYB4012G型 TYB4013G型 TYB4022G型	遅れなし	1分	3分	5分	10分	30分	60分	一時止 を押す。
TYB3121G型 TYB3122G型 TYB4022G型		大	小					涼風 を押す。
TYB4012G型 TYB4013G型 TYB4022G型		通常モード	冬期モード					暖房 を押す。

● 使いかた

電気代の目安

電気代の目安(1時間運転した場合)

	運転	換気	衣類乾燥	暖房		涼風	24時間換気 1カ月の電気代
	モード	—	標準	入浴前	入浴中	—	
TYB3111G型 100V	電気代	約0.2円	約29円	約33円	約31円	約0.4円	約78円
	消費電力	7W	1090W	1240W	1130W	14W	4W
TYB3121G型 200V	電気代	約0.2円	約50円	約56円	約50円	約0.6円	約97円
	消費電力	8W	1860W	2070W	1850W	21W	5W
TYB3112G型 100V	電気代	約0.3円	約30円	約33円	約30円	約0.4円	約97円
	消費電力	12W	1120W	1220W	1120W	14W	5W
TYB3122G型 200V	電気代	約0.4円	約51円	約56円	約51円	約0.6円	約97円
	消費電力	13W	1880W	2090W	1880W	22W	5W
TYB4012G型 100V	電気代	約0.3円	約34円	約33円	約30円	約0.7円	約97円
	消費電力	12W	1250W	1230W	1120W	27W	5W
TYB4022G型 200V	電気代	約0.4円	約55円	約56円	約51円	約0.8円	約117円
	消費電力	13W	2050W	2060W	1880W	30W	6W
TYB4013G型 100V	電気代	約0.4円	約33円	約33円	約30円	約0.7円	約97円
	消費電力	14W	1240W	1230W	1120W	27W	5W

●
使
い
か
た





・深夜電力の契約内容により異なりますが、深夜電力を使用すると電気代がお得です。

試算条件

- ・電気代は27円/kWh (税込) ※(公社)全国家庭電気製品公正取引協議会
- ・1カ月は30日とする
- ・2021年8月現在、料金単価は消費税10%での値です。

お手入れ

お手入れの前に、以下の項目をよくお読みください。

⚠ 警告	
 禁止	グリルの吹き出し口表面にフィルター(市販品・レンジ用フィルターなど)を取り付けない 機器内部の温度が上昇し、火災、故障の原因になります。
	本体・リモコンに直接お湯や水、カビ取り剤などをかけない 火災、感電、故障の原因になります。
	フィルターを直射日光に当てたり、ドライヤーの熱風や火に近づけて乾かさない 変色したり、変形により、火災、故障の原因になります。
	吹き出し口に指や物を差し込まない 感電、故障の原因になります。
  必ず実行 めれ手禁止	お手入れの際は、電源(ブレーカー)を切る 感電、けがの原因になります。(濡れた手で入/切しないでください。)
⚠ 注意	
 禁止	グリルは取り外さない けが、故障の原因になります。
	お手入れには、シンナー、ベンジン、アルカリ性洗剤、カビ取り剤などは、使用しない 中性洗剤を使用する 火災、故障の原因になります。
	フィルター、グリルのお手入れの際は、浴槽のふちに立たない 風呂いすの上に立たない 転倒によるけがの原因になります。
 接触禁止	運転中や使用直後は、グリル・吹き出し口が高温になっているのでさわらない やけどの原因になります。
お願い	
フィルターのお手入れは1カ月に1回を目安に実施してください。 性能低下、故障の原因になります。	
フィルターを外したまま運転をしないでください。 故障の原因になります。	
酸性やアルカリ性の洗剤、クレンザー、ナイロンたわし、乾いた布、化学ぞうきんなどは使用しないでください。 表面が傷ついたり、変色、割れの原因になります。	

お手入れ箇所

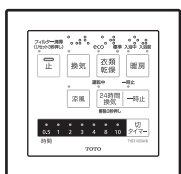

リモコン
(1カ月に1回を目安)

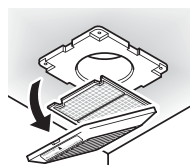

副吸い込み口
(1カ月に1回を目安)

グリル
(半年に1回を目安)

埋め込み部材
(半年に1回を目安)
*TOTOバスルーム専用
のセット品になります。

フィルター
(1カ月に1回を目安)

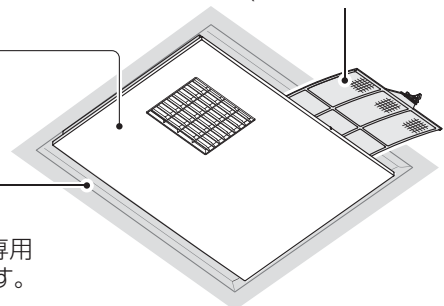

定期的なお手入れ

以下の手順で、定期的にお手入れを行ってください。



フィルター (1カ月に1回を目安)

1. フィルターを取り外す

フィルターつまみを持って、斜め下方向に引き出す。

つまみを左右に無理に動かすとフィルターが変形して、取り出せなくなります。

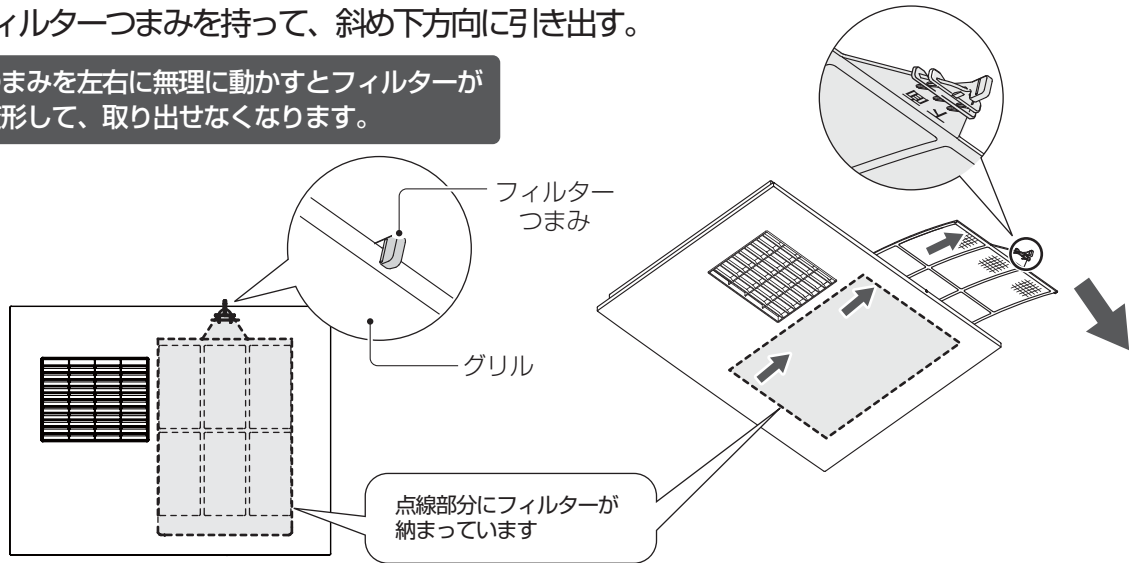

注意 フィルターは強く曲げない 破損して、けが・故障の原因になります。

2. フィルターのほこりを取り除く

掃除機でほこりを吸い取る。

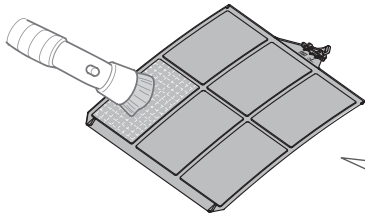

汚れが落ちないときは

中性洗剤をとかしたぬるま湯に浸し、スポンジなどの柔らかいもので汚れを落とす。汚れを落としてから水洗いし、からぶきした後、日陰で十分乾かしてください。

フィルターに水がついたまま使用すると故障の原因になります。

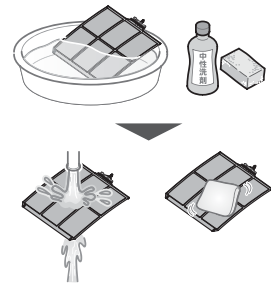

お願い 入浴剤をご使用されるときは、運転を停止してください。入浴剤の色素がフィルターに付着することがあります。付着した場合は濡れた布でよくふき取ってください。

フィルター清掃ランプについて

フィルター清掃ランプ(赤)が点灯したら、フィルターのお手入れをおすすめします。

ランプの消灯操作について **フィルター「4.モーター動作時間のリセット操作」** をご覧ください。 P24へ

モーターの動作時間が通算して4320時間(約6カ月)※に達するとフィルター清掃ランプが赤く点灯します。

※24時間×180日=4320時間

フィルター清掃
(リセット3秒押し)



3.フィルターを取り付ける

- ①フィルター取り付けの際は「下面」という文字が見える向きにする。
 - ②フィルター差込目印(突起部)とフィルターの中央をあわせる。
 - ③突き当たるまで奥に差し込む。
- ※つまみを無理に差し込むとフィルターが変形して、取り出せなくなります。

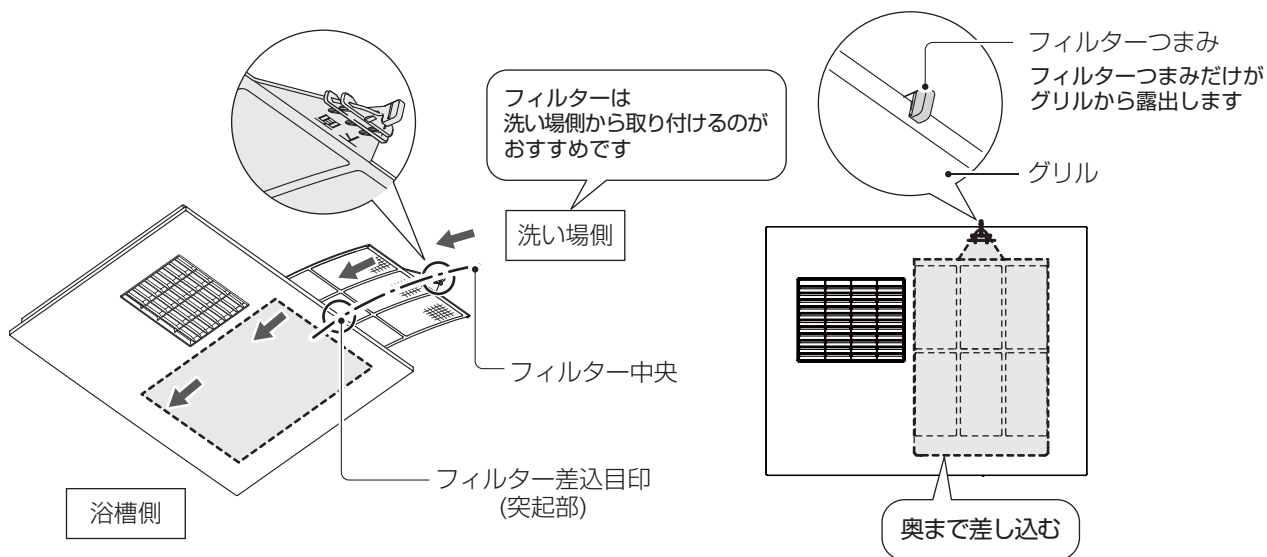

4.モーター動作時間のリセット操作 (フィルター清掃ランプ(赤)消灯操作)

フィルター清掃後、モーター動作時間のリセットを実施ください。

リセット操作  **を3秒以上押し続ける。**

フィルター清掃ランプ(赤)が5回点滅後に消灯して、モーター動作時間のリセットが完了します。

- ※フィルターのお手入れ前にフィルター清掃ランプ(赤)が点灯していた場合は、この操作をすることでランプが消灯します。
- ※この操作をしないと、こまめにフィルターお手入れをされていても、フィルター清掃ランプが点灯します。

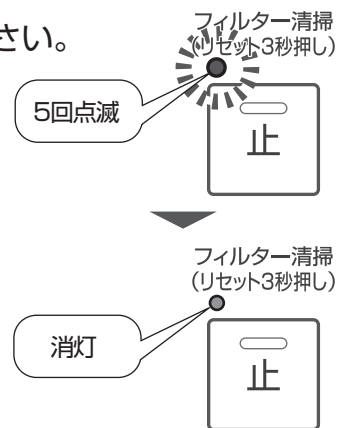

●お手入れ

ほこりが落下してきたら

内部にほこりなどがたまっている可能性があります。商品の性能を維持するために内部の点検が必要です。TOTOメンテナンス(株)にご相談ください。 **点検は有料です。アフターサービスをご覧ください。** P29へ

- お申し込み先 TOTOメンテナンス(株) 修理受付センター **電話番号は、裏表紙へ**
- 主なメンテナンス部位 ファン清掃、ヒーター清掃、機器内部清掃

警告  絶対に分解したり、修理、改造は行わない 火災、感電の原因になります。



リモコン (1カ月に1回を目安)

グリル・埋め込み部材^{※1} (半年に1回を目安)

表面の汚れをふき取る

水でぬらした柔らかい布を十分に絞ってふく。

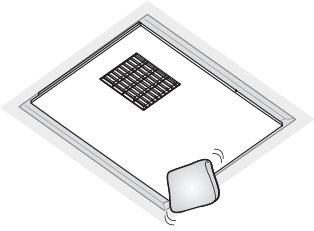
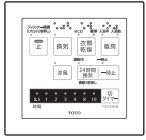

汚れが落ちないときは
薄めた中性洗剤を含ませた
柔らかい布でふき取り、
その後水ぶきする。



すき間のほこりを取り除く

グリルと埋め込み部材^{※1}とのすき間の
ほこりは、太めの綿棒やブラシなどを
使って取り除く。

埋め込み部材^{※1}
グリル

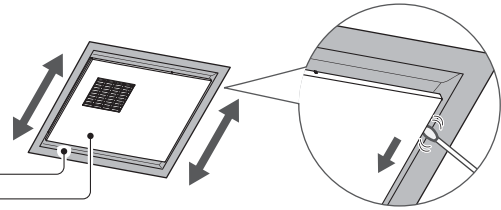

※1 埋め込み部材(開口カバー):TOTOバスルーム専用のセット品になります。



警告

グリルの吸い込み口・吹き出し口表面にフィルター
(市販品・レンジ用フィルターなど)を取り付けない
機器内部の温度が上昇し火災や故障の原因になります。

吹き出し口に指や物を差し込まない
感電、故障の原因になります。



注意

グリルは取り外さない
けが、故障の原因になります。

お願い

入浴剤をご使用されるときは、運転を停止してください。
入浴剤の色素がグリル表面に付着することがあります。
付着した場合は濡れた布でよくふき取ってください。

お知らせ

抗菌・防カビ仕様は、グリルと
埋め込み部材のみです。

- 効果は、環境や使用条件によって異なります。
- すべての菌やカビを抑えるものではありません。
- お手入れが不要になるというものではありません。



副吸い込み口 (1カ月に1回を目安)

TYB3112G型/TYB3122G型

TYB4012G型/TYB4013G型/TYB4022G型のみ

1.フィルターを取り外す

吸い込み口グリル側面の凹部に指をかけて取り外す。
吸い込み口グリル裏のフィルターを取り外す。

フィルター
(吸い込み口グリル裏についています)

2.ほこりを取り除く

- ・ フィルター
掃除機でほこりを吸い取る。
- ・ 吸い込み口グリル
柔らかい布でふき取る。

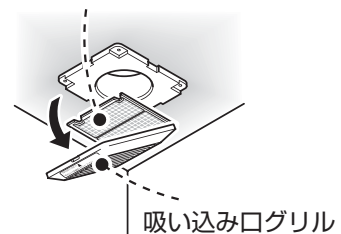



3.フィルターを取り付ける

吸い込み口グリル裏にフィルターを取り付ける。
吸い込み口グリルを取り付ける。

故障かな？と思ったら

故障かな？と思ったら、修理を依頼する前に、以下のことを確認してください。

	症状	原因	処置
各運転	衣類乾燥・暖房運転中に吹き出し口から出てくる風が暖かにならない。	室温が高い場合、フィルターが目詰まりした場合、狭い浴室で衣類乾燥運転、暖房運転した場合、安全のため自動的にヒーターの通電を停止します。	フィルターが目詰まりしている場合は、「定期的なお手入れ(フィルター)」をご覧ください。 P23へ
	吹き出し風が弱い。 または、暖房の性能が悪い。	フィルターがほこりなどで詰まっている可能性があります。	「定期的なお手入れ(フィルター)」をご覧ください。 P23へ
	換気運転中に、吹き出し口から風が出ている。	手をかざすと、若干の風が出ることがあります。これは、機器内部の構造によるものです。 故障ではありません。	—
	リモコンの全ての運転ランプが消灯しているのに本体から音がする。 操作していないのに換気音が大きくなる。	トイレの換気スイッチと連動するように施工されている場合はトイレ換気スイッチONしている間、及びトイレ遅れタイマー動作中は、換気運転を行います。	—
音・振動	本体から「ヒュー」と音がする。	洗面所やトイレの副吸い込み口のフィルターにホコリがたまっていますか？	お手入れ方法にしたがい、副吸い込み口のフィルターを清掃してください。 P25へ
	運転を開始したとき、停止したとき、運転の切り替えをしたときに「カタカタ」と音がする。	風路切替用の内部部品が動くときに音がすることがあります。 故障ではありません。	—
	運転を開始したときや運転の切り替えをしたときに「カチッ」と音がする。	機器内部の構造によるものです。 故障ではありません。	—
	停電やブレーカーが切れた状態から再度電源が入ったあと、運転音が大きくなった。	TYB40**G型は、換気風量を適正に保つため、電源投入時の状態に合わせて換気ファンの運転を調整します。 故障ではありません。 フィルターやベントキャップ、排気ダクトにほこりが詰まっている場合、排気口での外風圧が高い場合、レンジフードなど他の排気（換気）装置が動作している場合など排気圧損が高い場合に、換気ファンが高回転に調整されます。	—
操作	運転の切り替えに時間がかかる。	運転切り替えの準備をしています。 約10秒～50秒後に運転を開始します。	—
	リモコンを操作しても動かない。 (ランプが点灯しない。)	分電盤のブレーカーが「切」になっていませんか。	分電盤のブレーカーを「入」にしてください。
水滴	グリルから水滴が落ちる。	浴室内の湿気により、グリル表面で結露が発生したためです。	入浴中、【換気】は停止、【24時間換気】は一時止してください。 入浴後は【換気】を3時間以上運転してください。
着色	グリル吹き出し口やフィルターに色がついたり、グリルから色のついた水滴が落ちる。	入浴剤などが吸い込まれ付着したためです。	濡れた布でふき取ってください。 入浴剤を浴槽に入れるときは運転を停止してください。
リモコン	リモコンの切タイマーランプ「2」と「8」が点滅する。 	AC200V機種にAC100Vが接続されています。	単相AC200Vへの変更工事が必要です。 電気工事店にお問合せください。
	リモコンの切タイマーランプが一部点滅する。 (上記以外) 	部品が故障している可能性があります。	TOTOメンテナンス（株）へご連絡ください。 裏表紙へ

●
こんなときは

	症状	原因	処置
リモコン	リモコンの切タイマーランプのすべてが約10秒間点滅する。 	点検時期をお知らせしています。故障ではありません。	メーカー点検(有料)をご希望のかたは、「メーカー点検のおすすめ」をご覧ください。 この表示は一時解除できません。 P31へ P32へ
	フィルターをお手入れしたが、6カ月経過せずにフィルター清掃ランプ(赤)が点灯する。	モーター動作時間のリセット操作を行っていない可能性があります。	お手入れ後、フィルター清掃ランプ(赤)の点灯有無に関わらず、リセット操作をしてください。 P24へ

以上の確認をしても直らないときは、電源(分電盤のブレーカー)を切って、お求めの販売店またはTOTOメンテナンス(株)修理受付センターに修理を依頼してください。

電話番号は、裏表紙へ

こんなときは

	質問	回答	参照
24時間換気	24時間換気を解除したい。	 を3秒以上押し続けてください。	P10
	24時間換気は常に運転していたほうがいい?	24時間換気は建築基準法で義務付けられている常時換気設備として換気を行う機能のため、常時運転することをおすすめします。	P10
	24時間換気が運転しているかわからない。	リモコンの24時間換気の運転中ランプが点灯していれば、運転しています。(他の運転中を除く)	P10
	換気風量を変更できる?	設定変更は可能です。	P17
換気	「換気」運転と「24時間換気」運転の違いは?	「換気」は、浴室のジメジメを解消するため大風量で一定時間浴室換気を行う機能です。 「24時間換気」は、建築基準法で義務付けられている常時換気設備として低風量で常に換気を行う機能です。	-
	浴室が乾かない。	浴室を換気するもので、乾燥の機能はありません。	P9
	浴室の窓を閉めて「換気」運転するのはどうして?窓を開けてはいけない理由は?	浴室内の空気を効率よく排気するためです。	P9
	換気の吸い込みが弱い。吸い込んでいるかわからない。	吸い込み口にティッシュを当て、商品が換気していることを確認できます。	-
		写真をみる 換気の確認方法 https://qa.toto.jp/shindan ●QNOで探す (QNO) 70-1648 ※通信料がかかります。 ※ご利用環境によって閲覧できない場合があります。	
	換気風量を変更できる?	設定変更は可能です。	P17
衣類乾燥	衣類が十分乾かない。	フィルターのお手入れを行ってください。	P23
		温度や気温、洗濯物の種類や量、脱水状態、浴室の種類や大きさによって十分乾燥しない場合があります。その場合は、衣類乾燥時間を延長してください。	
	上手に乾かすポイント	乾かす前の準備 ①洗濯物を十分脱水してください。 ②浴槽のお湯を抜くか風呂ふたをしてください。 ③浴室の水滴をふき取ってください。 ④窓を閉めてください。空気取入口を確保してください。 干し方 ①乾きにくいものは、吹き出し口の近くに吊り下げてください。 ②丈の長い衣類は、途中で干し方をかえてください。 ③洗濯物の位置を途中で入れ替えてください。 ④間隔をあけて干してください。	P13

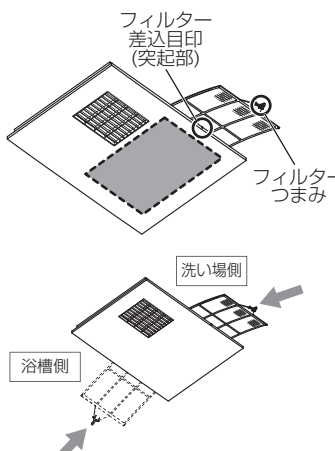
	質 問	回 答	参 照
衣類乾燥	ランドリーパイプに干すことのできる洗濯物の重量はどのくらい？	濡れた状態の重さで、10kg以内でご使用ください。	P15
	ランドリーパイプ1本に対してブラケットが2セットあるのはどうして？	1セットは衣類乾燥時に使用するもので、もう1セットは衣類乾燥しないときにランドリーパイプの収納に使用するものです。	P15
暖房	暖房運転をしているのに入浴中(風が当たって)寒い。	ぬれた身体に直接風が当たると寒く感じる場合があります。入浴前に、「暖房(入浴前)」運転で浴室を十分暖め、入浴中は「暖房(入浴中)」運転に切り替えてください。それでも寒い場合は、運転を停止してください。	P11
	「暖房(入浴中)」に、浴室が暑くなりすぎる。	運転を止めてください。TYB3121G型/TYB3122G型/TYB4022G型の場合は、ヒーターパワー設定変更が可能です。ヒーターパワーを「小」に設定変更してください。	P11 P17
	タイマー(運転時間)を1時間より長くしたい。	 を押し、切タイマーランプ「1」を点灯させます。一旦  から手を離し  を3秒以上押し続けると、2時間～4時間(1時間単位)が設定可能になります。 ※2時間以上に設定しても、次回運転時には1時間に戻ります。	P12
涼風	涼風が涼しくない。	浴室内の空気を送風しながら換気をする機能です。冷風が出るものではありません。	P16
浴室	結露の残りを減らすには？	フィルターをお手入れしてください。	P23
		入浴後「換気」運転を行ってください。(3時間以上をおすすめします。足りない場合は時間を延長するか、設定変更で換気風量を増やしてください。)	P9 P17
	湿気をとりたい。	「換気」運転を行ってください。	P9
お手入れ	本体や副吸い込み口のフィルターを交換したい。	TOTOメンテナンス(株)TOTOパーツセンターにご依頼ください。	P30
	フィルターの手入れ場所が分からない。	 <p>  内にフィルターが納まっています。 フィルターつまみをご確認ください。 </p> <p> フィルターはグリルの2方向から取り付けが可能となっております。フィルターつまみが見当たらない場合は、浴槽側にフィルターつまみがないかご確認ください。 </p>	P23
その他	フィルター清掃ランプ(赤)が点灯している。	フィルターのお手入れを行い、モーター動作時間のリセット操作を行ってください。	P23

●こんなときは

アフターサービス

修理を依頼する前に「故障かな?と思ったら」(P26)をご確認ください。

保証書 この説明書のP34が保証書になっています。

- ・この商品は保証書の内容にしたがって保証されています。取付日、取付店(または販売店)名、扱者印が記入してあることを確認してください。また、保証書の内容をよくお読みのうえ、大切に保存してください。
- ・保証期間は保証書をご確認ください。

保証について

保証期間中は

保証書の規定にしたがって、修理をさせていただきます。保証期間内でも修理が有料になることがありますので保証書の内容をよくご確認ください。

例えば、「取扱説明書、設置説明書、注意ラベルなどの注意書きにしたがっていない場合の不具合など」は有料になります。

保証期間を過ぎているときは

修理すれば使用できる商品については、ご希望により有料で修理させていただきます。

→「修理を依頼されるときは」「修理料金について」(本ページ)をご確認ください。

修理を依頼されるときは

修理依頼先

お求めの取付店・販売店または、TOTOメンテナンス(株)
(電話番号は裏表紙を参照してください)

ご連絡いただきたい内容

- 1) 住所、氏名、電話番号
- 2) 商品名
- 3) 品番
- 4) お取付日
- 5) 故障内容、異常の状況
例えば「切タイマーランプの「0.5」と「2」が点滅している」などとお伝えください。
- 6) 修理希望日

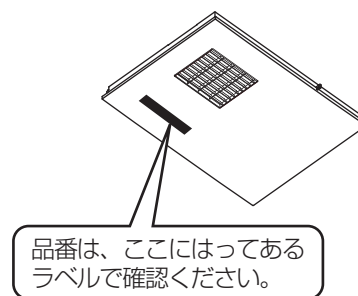

ご不明な点や修理に関するお問い合わせ先

「TOTO(株)お客様相談室」または「TOTOメンテナンス(株)」(電話番号は裏表紙を参照してください)
修理により商品の機能が維持できる場合には、ご希望により有料で修理いたします。

修理料金について〈TOTOメンテナンス(株)にご依頼の場合〉

修理により商品の機能が維持できる場合には、ご希望により有料にて修理をさせていただきます。

標準修理料金は **技術料** + **部品代** + **訪問料** で構成されています。

ただし、補修用性能部品の保有期間が経過している商品は、修理できない場合がございます。

補修用性能部品の最低保有期間

当社は、この商品の補修用性能部品を製造打切後6年保有しています。

補修用性能部品とは、その商品の機能を維持するために必要な部品です。

※部品の交換について無料修理により取り外された部品・商品は、TOTO(株)の所有となります。

交換部品・別売品

以下の部品は、別途ご購入することができます。

部品番号 でご購入ください。

※仕様や部品番号などは予告なく変更する場合があります。希望小売価格などの詳細は、TOTOWebショップ（下記）をご確認ください。

<本体>

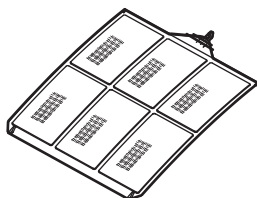

フィルター

商品本体色	部品番号
白	TYHK275KY型
黒	TYHK275KY#N10型

※商品本体色に合った部品番号でご依頼ください。

<副吸い込み口>

2室/3室換気タイプのみ
TYB3112G型/TYB3122G型
TYB4012G型/TYB4013G型/TYB4022G型

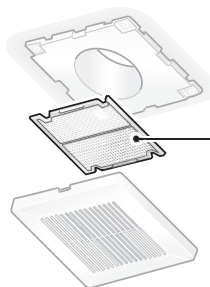

フィルター

部品番号 TYH670型



ブラケット

※ランドリーパイプ同梱品
・ネジ止め耐荷重10kg
・衣類乾燥用×2個、収納用×2個入り

ランドリーパイプ(伸縮式パイプ)

部品番号 TYR501型

・長さ：950～1800mm
・1本入り

ランドリーパイプ

部品番号 TYK509型

・長さ：2000mm
※長さがあわない場合はカットして
ご使用ください。
・1本入り

商品のお問い合わせは、TOTO(株)お客様相談室へ

TEL ☎ 0120-03-1010

FAX ☎ 0120-09-1010

受付時間：9:00～17:00(夏期休暇、年末年始を除く)

インターネットホームページ <https://jp.toto.com>

交換部品・別売品のご購入は、TOTOメンテナンス(株)TOTOパーツセンターへ

TEL ☎ 0120-8282-55

FAX ☎ 0120-8272-99

受付時間：平日 9:00～18:00 (夏期休暇、
受付時間：土・日・祝日 9:00～17:00 (年末年始を除く)

インターネットでの部品購入はTOTOWebショップへ
(24時間受付)
<https://www.toto.jp/ec/html/index.htm>



●お届けについて

ご注文から2週間以内に宅配便でお届けします。
※ご注文が集中し、商品の品切れによりお届け日が遅れる場合があります。あらかじめご了承ください。またお届けが大幅に遅れる場合は、お届け予定日をご連絡いたします。

●お支払いについて

お届けした宅配業者に、商品代、送料、消費税相当額をお支払いください。送料につきましては、別途TOTOパーツセンターへお問い合わせください。

●返品・交換について

補修用部品の不良などによる返品、交換については、商品到着後8日以内にTOTOパーツセンターまでご返送ください。送料はTOTOパーツセンターが負担し商品を送付させていただきます。
お客様の都合による返品、交換については、商品到着後8日以内にTOTOパーツセンターまでご返送ください。なお送料はお客様負担となりますのでご了承ください。お客様の元で、汚れたり破損した商品や、一度ご使用になられた商品の返品、交換はいたしかねますので、あらかじめご了承ください。

長期使用製品安全表示制度

本製品は、電気用品の技術上の基準を定める省令の改正により創設された長期使用製品安全表示制度に基づく表示を行っています。

長期間使用されることが多く、経年変化による重大事故が一定程度発生している製品について経年劣化によるリスクの注意喚起を行う表示を義務付ける制度です。

表示内容

経年変化による事故発生の危険度が高くなることを注意喚起するために、電気用品安全法で義務付けられた以下内容を表示しています。

本体表示例 (TYB3111GAS の場合)



表示位置

本体とリモコンに表示しています。
下記の ■■■■■ 部をご確認願います。

本体

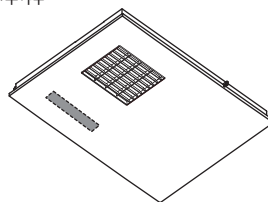

リモコン

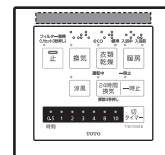

設計上の標準使用期間について

本製品は、設計上の標準使用期間※を10年と算定しております。

※設計上の標準使用期間とは、標準的な使用条件（下記の〈設計上の標準使用期間の算定の根拠〉参照。）の下で、適切な取り扱いで使用し、適切な維持管理が行われた場合に、安全上支障なく使用することができる標準的な期間として設計上設定される期間で製品ごとに設定されるものです。

保証書に定める保証期間とは異なるものですのでご注意ください。

※設計上の標準使用期間は、「使用開始時期から」ではなく、「製造時期から」となります。

設計上の標準使用期間の算定の根拠

- 本製品の設計上の標準使用期間は、製造年月を始期とし、以下の使用条件を想定して、当社において耐久試験を行った結果算出された数値に基づき、経年劣化により安全上支障が生ずるおそれが著しく少ないことを確認した時期を終期として設計上の標準使用期間を設定しております。
- 使用条件
(JIS C 9920-2・JIS C 9921-2を参考に設定)

環境条件	電 圧	100V/200V
	周波数	50Hz/60Hz
	温 度	20℃
	湿 度	相対湿度65%
設 置	標準設置	
負荷条件	定格負荷	
想定時間	1年間の使用時間	換気時間 8760時間/年(24時間/日)
		乾燥時間 650時間/年
		暖房時間 302時間/年

メーカー一点検

メーカー一点検(有料)のおすすめ

本商品を安全に使用していただくために、設計上の標準使用期間後を目安に点検を受け付けています。

点検を依頼されるときは

点検依頼先 TOTOメンテナンス(株) 修理受付センター (電話番号は裏表紙を参照してください)

- 点検料金は、お客様にご負担いただきます。点検の結果、整備が必要となった場合は、別途整備料金が発生いたします。点検料金は技術料、部品代、訪問料を合計した金額となります。
- 点検料金、点検事業所については弊社ホームページからご覧いただけます。 URL <https://jp.toto.com>

点検時期

本体に表示した製造年月より、設計上の標準使用期間(10年)後を目安に点検を受けることをおすすめします。

- 本商品を標準的な使用条件を超える使用頻度や異なる使用環境などでお使いいただいた場合においては、設計上の標準使用期間より早期に安全上支障を生じるおそれが多くなることが予想されますので、設計上の標準使用期間の到来を待たずに早期に点検を受けることをおすすめします。

点検時期のお知らせ機能

商品の通電時間が設計上の標準使用期間に達すると、点検時期のお知らせをします。

リモコン操作時、すべての「切タイマーランプ」が、約10秒点滅し点検時期のお知らせをします。TOTOメンテナンス(株)修理受付センターへ連絡いただき、点検を受けていただくことをおすすめします。点検がお済みになると右記のお知らせは表示されなくなります。
※点検時期のお知らせは、商品の通電時間に基づき表示します。使い方の違い（運転開始日や通電を止めているなど）によって、点検時期よりも遅くなる場合があります。

同時に点滅

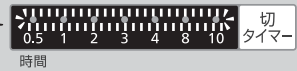

点検時期のお知らせ表示の一時解除方法

点検時期お知らせ表示は一時的に表示しないようにすることができます。お知らせ表示されるようになったら、「**止**」ボタンを1分以内に連続で10回押してください。
※点検時期お知らせ表示の解除は一時的なものです。点検を受けるまでは、解除後も所定時間経過後、再度お知らせ表示されるようになります。
・解除1回目 → 1カ月後お知らせ表示
・解除2回目以降 → 1年後お知らせ表示
完全にお知らせ表示を解除するために、点検を受けることをおすすめします。

整備用部品の保有期間

整備用部品の保有期間：12年

整備用部品：ヒーター、ファンモーター、制御基板、電源端子台、電線類

※整備用部品とは経年劣化により安全上支障が生ずる可能性がある部品です。点検時に故障していなくても劣化が認められた場合、交換する必要があります。
※整備用部品とは別に、補修用性能部品の保有期間も設定しています。補修用性能部品とは、故障が生じた場合、安全上支障が生ずることのない部品です。補修用性能部品の保有期間は製造打ち切り後6年です。

自主点検のお願い

安全にご利用いただくため、自主点検を行っていただくようお願いいたします。（1カ月に1回を目安）

自主点検



ご使用中に以下のような症状がみられる場合は、運転を停止し、電源（分電盤のブレーカー）を切って、TOTOメンテナンス（株）またはお求めの販売店へご連絡ください。

点検項目	経年劣化進行に伴い予想される事象
グリルが外れかけていないか？(傾いていないか)	グリル落下によるけが
ブレーカーが頻繁に落ちたりしていないか？	漏電
異臭がしていないか？ ⇒異臭がするときは、 すぐに使用を中止してください	発煙

ご愛用者登録のお願い

本商品を末永くご愛用いただくためにお客様情報の登録をお願いいたします。ご登録いただいたお客様情報は、商品安全に関する大切なお知らせのご提供が必要となった際にご利用させていただきます。なお、お客様の個人情報は当社プライバシーポリシーに基づいて適切に管理、取り扱いさせていただきます。

ご愛用者登録の方法(いずれかの方法でご登録ください)

 携帯電話※での登録	対応の携帯電話※をお持ちの方は、バーコードリーダー機能を使って同梱のチラシ（ご愛用者登録のお願い）からアクセスして、画面の案内にしたがって登録してください。※携帯電話の通信料はお客様負担となります。
 インターネットでの登録	https://jp.toto.com へアクセスし、お客様サポートの「製品のご登録」より画面の案内にしたがって登録してください。

登録に関するお問い合わせ

TOTO（株）ご愛用者登録相談室 TEL  0120-55-1172 受付時間：平日9:00～17:00（土・日・祝日・夏期休暇・年末年始を除く）

仕様

	運転	モード	品番 / 電源				
			TYB3111G型 100V	TYB3112G型 100V	TYB4012G型 100V	TYB4013G型 100V	
消費電力 (W)	換気	—	7	12	12	14	
	衣類乾燥	標準	1090	1120	1250	1240	
		eco	ヒーター ON	1090	1120	1250	1240
			ヒーター OFF	14	14	27	27
	暖房	入浴前	1240	1220	1230	1230	
		入浴中	1130	1120	1120	1120	
	涼風	—	14	14	27	27	
24時間換気			4	5	5	5	
質量 (kg)			5.5	6.0	8.8	8.8	

	運転	モード	品番 / 電源			
			TYB3121G型 200V	TYB3122G型 200V	TYB4022G型 200V	
消費電力 (W)	換気	—	8	13	13	
	衣類乾燥	標準	1860	1880	2050	
		eco	ヒーター ON	1860	1880	2050
			ヒーター OFF	21	22	30
	暖房	入浴前	2070	2090	2060	
		入浴中	1850	1880	1880	
	涼風	—	21	22	30	
24時間換気			5	5	6	
質量 (kg)			5.7	6.1	8.9	

抗菌加工について

JIS Z 2801の基準を満たした（一社）日本建材・住宅設備産業協会基準による抗菌に関する表示

抗菌効果	商品表面の細菌の増殖を抑制します。これはJIS Z 2801の抗菌性試験方法による試験をJNLA登録試験所で実施し、その結果がJIS Z 2801の抗菌効果の基準を満たしたものです。これにより感染防止、防汚、防カビ、防臭、ぬめり防止などの副次効果を訴求するものではありません。
抗菌加工部位	表面パネル、開口カバー
抗菌剤の種類	有機系・無機系混合物
抗菌性能持続性、安全性	（一社）日本建材・住宅設備産業協会基準により確認
禁止事項	強酸・強アルカリは使用しないでください。
取扱注意事項	抗菌力を発揮させるため、商品表面はよく掃除された状態に保ってください。

※抗菌力は、抗菌加工した商品の表面に細菌が直接接触しないと発揮されません。

防カビ加工について

JIS Z 2911付属書Aに基づきカビ抵抗性試験を実施し、効果を確認したものです。効果は、環境や使用条件によって異なります。

抗菌・防カビ加工対象外商品 以下は、抗菌・防カビ加工商品ではありません。（埋め込み部材含む）

TYB3111GA, TYB3111GF, TYB3121GA, TYB3121GF
 TYB3112GA/GAR, TYB3112GF/GFR, TYB3122GA/GAR, TYB3122GF/GFR
 TYB4012GA/GAR, TYB4012GC/GCR, TYB4012GF/GFR
 TYB4013GA/GAR, TYB4013GC/GCR, TYB4013GF/GFR
 TYB4022GA/GAR, TYB4022GF/GFR

TOTO

保証書

本書は、本書記載内容で無料修理を行うことをお約束するものです。取付日/ご購入日から下記期間中、故障が発生した場合は本書をご提示のうえ、取付店/販売店、またはTOTOメンテナンス(株)(〒105-8306 東京都港区海岸1-2-20汐留ビルディング TEL ☎0120-1010-05 FAX ☎0120-1010-02)に修理をご依頼ください。

お客様	おなまえ	様	商品名	浴室換気暖房乾燥機	
	おところ	〒	品番	TYB3111G型 TYB3121G型 TYB3112G型 TYB3122G型 TYB4012G型 TYB4022G型 TYB4013G型	
取付店/販売店	〒	(印)	保証期間	取付日/ご購入日から1カ年	
	電話	—	保証用途	一般住宅浴室用	
取付日/ご購入日	年	月	日		

★お客様へ

・この保証書をお受け取りになるときに、取付日/ご購入日、取付店名/販売店名、扱者印が記入してあることを確認してください。保証書は再発行いたしませんので紛失されないよう大切に保管してください。なお、本書は日本国内においてのみ有効です。

・保証期間中でも、次の場合は有料修理になります。

- (1) 上記用途以外で使用した場合の不具合。
- (2) 適切な使用、維持管理を行わなかったことに起因する不具合。
- (3) 弊社が定める設置説明書などに基づかない設置、専門業者以外による分解などに起因する不具合。
- (4) 建築躯体の変形などに起因する商品の不具合。
- (5) 塗装の色あせなどの経年変化または使用に伴う摩耗などにより生じる外観上の不具合。
- (6) 金属の腐食しやすい環境（海岸付近、温泉地など）に起因する不具合。
- (7) ねずみなどの動物や昆虫が噛んだり、動物や昆虫の死骸が本商品内に残留することなどに起因する不具合。
- (8) 火災、落雷、地震、噴火、洪水、津波など天変地異または破壊行為による不具合。
- (9) 電気製品における異常電圧、指定外の使用電源（電圧・周波数）および送電線・周辺器具など外部から発生する電磁波に起因する不具合。
- (10) 部品（乾電池など）の消耗による不具合。
- (11) 日常のお手入れ箇所（フィルターなど）や水抜栓などのOリングやパッキンの摩耗・劣化による不具合。
- (12) 砂やごみなどの配管内流入、および水あか固着に起因する不具合。
- (13) 水道に関する国の基準（水道法）に定められた飲料水の水質基準に適合しない水を給水したことに起因する不具合。
- (14) 凍結に起因する不具合。
- (15) 本書の提示がない場合。
- (16) 本書にお客様名、取付日/ご購入日、取付店名/販売店名、扱者印の記入のない場合。

・部品の交換について

無料修理により取り外された部品・商品は、TOTO株式会社の所有となります。

※この保証書は、本書に明示した期間、条件のもとにおいて無料修理をお約束するものです。

したがって、この保証書によってお客様の法律上の権利を制限するものではありません。

保証期間経過後の修理などについてご不明の場合は、「取扱説明書」に記載のお客様相談室またはTOTOメンテナンス(株)にお問い合わせください。

・修理完了後にお渡しする修理伝票には修理内容を記載していますので、修理伝票は保管しておいてください。

TOTO株式会社

〒802-8601 福岡県北九州市小倉北区中島2-1-1
お客様相談室 TEL ☎0120-03-1010 FAX ☎0120-09-1010

修理を依頼する前に「故障かな?と思ったら」(P26)をご確認ください

修理・取り扱いのご相談は まずお求めの取付店・販売店へ

取付店・販売店 〒

電話 —

転居や贈答品などでお求めの取付店・販売店へご相談できない場合は、商品名・品番をご確認の上、下記TOTO窓口までお問い合わせください。

お客様専用窓口



商品のお問い合わせは

TOTO(株)お客様相談室へ

TEL ☎ 0120-03-1010

FAX ☎ 0120-09-1010

受付時間：9:00～17:00（夏期休暇・年末年始を除く）



修理のご用命は

安心・信頼の

TOTOメンテナンス(株)修理受付センターへ

ホームページ <https://www.tom-net.jp>

TEL ☎ 0120-1010-05

FAX ☎ 0120-1010-02

受付：年中無休

受付時間：8:00～19:00

訪問修理：年中無休（一部地域を除く）

営業時間：9:00～18:00



交換部品・別売品のご購入は

TOTOメンテナンス(株)TOTOパーツセンターへ

TEL ☎ 0120-8282-55

FAX ☎ 0120-8272-99

受付時間：平日 9:00～18:00 土・日・祝日 9:00～17:00

（夏期休暇・年末年始を除く）

※インターネットでの部品購入はTOTOWebショップへ(24時間受付)

<https://www.toto.jp/ec/html/index.htm>



お客様からお預かりした個人情報、関連法令および社内諸規定に基づき慎重かつ適切に取り扱います。

詳細はTOTOホームページをご覧ください。

愛情点検		長年ご使用の浴室換気暖房乾燥機の点検をしましょう!	
	ご使用の際こんな症状はありませんか?	<ul style="list-style-type: none">● 運転開始後、回転音が不規則に聞こえたり、回転しない。● 運転中に異常音がしたり、振動がある。● 異臭がする。● その他、異常を感じる。	このような症状のときは、故障や事故防止のため、運転を停止し、電源(分電盤のブレーカー)を切って、お求めの販売店またはTOTOメンテナンス(株)にご相談ください。

TOTO株式会社

TOTOホームページ <https://jp.toto.com>