

TOTO

洗面所暖房機

品番 TYR1024BD型 (200V)



- このたびは、洗面所暖房機をお求めいただき、誠にありがとうございます。
この取扱説明書をよくお読みのうえ、正しくお使いください。
- 保証書に、取付店名、取付日などが記入されていることを必ずお確かめください。
- この取扱説明書は大切に保管し、必要なときにお読みください。

取扱説明書 保証書付

日本国内専用

はじめに

- 洗面所暖房機のできること・・・1
- ご使用前の確認・・・1
- 各部のなまえ・・・2
- 安全上のご注意・・・3

使いかた

- リモコンの説明・・・5
- 時刻を設定する・・・7
- ルーバーの使いかた・・・8
- 暖房
洗面所を暖める・・・9
- ドライヤー・・・11
髪を乾かす
- 涼風
洗面所へ風を送る・・・12
- 電気代の目安・・・12
- 暖房運転の予約・・・13

お手入れ

- ・・・15

こんなときは

- 故障かな？と思ったら・・・17
- こんなときは・・・18
- アフターサービス・・・19
- 交換部品・別売品・・・20
- 仕様・・・21
- 保証書・・・22

洗面所暖房機でできること

運 転	ドライヤー	暖 房	涼 風
用 途	髪を乾かす マイナスイオン	洗面所を暖める	洗面所へ風を送る (冷風が出るものではありません)
使いかた	P11へ	P9へ	P12へ

● はじめに ご使用前の確認

以下の項目をお読みになってからお使いください。

ご使用前に商品が正しく取り付けられているか確認してください。

取付場所・取り付けに関して不具合があった場合はお求めの販売店またはお取り付けの工務店へご相談ください。

温風吹き出し方向に障害物はありませんか。

→ やけど、火災、変色、変形、故障などの原因になります。
詳しくは、安全上のご注意をご確認ください。

P3へ

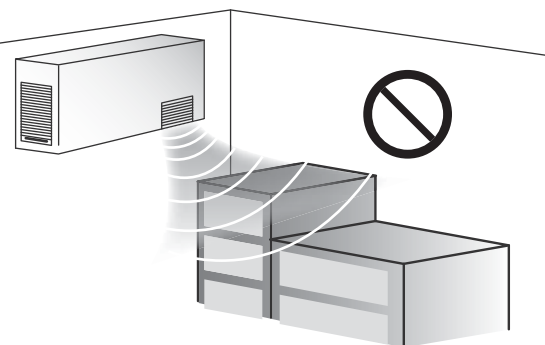

お買い上げ初期またはしばらく使用されていない状態で暖房運転をすると、温風が臭うことがあります。

→ これはヒーター表面の付着物が加熱されるためであり、異常ではありません。

暖房・ドライヤー運転時、洗面所内が暖まると、熱膨張によりハンドソープなどのポンプディスペンサーの先端から中身が出てくる場合があります。



暖房・ドライヤー運転の停止操作後、ヒーター冷却のため約20秒間ファンが作動します。

気温や湿度、洗面所の状況※によって室内温度が十分に上昇しにくい場合があります。

※洗面所の状況とは？

洗面所の大きさ、断熱材の有無、洗面所の工法、窓の有無・大きさなどです。

各部のなまえ

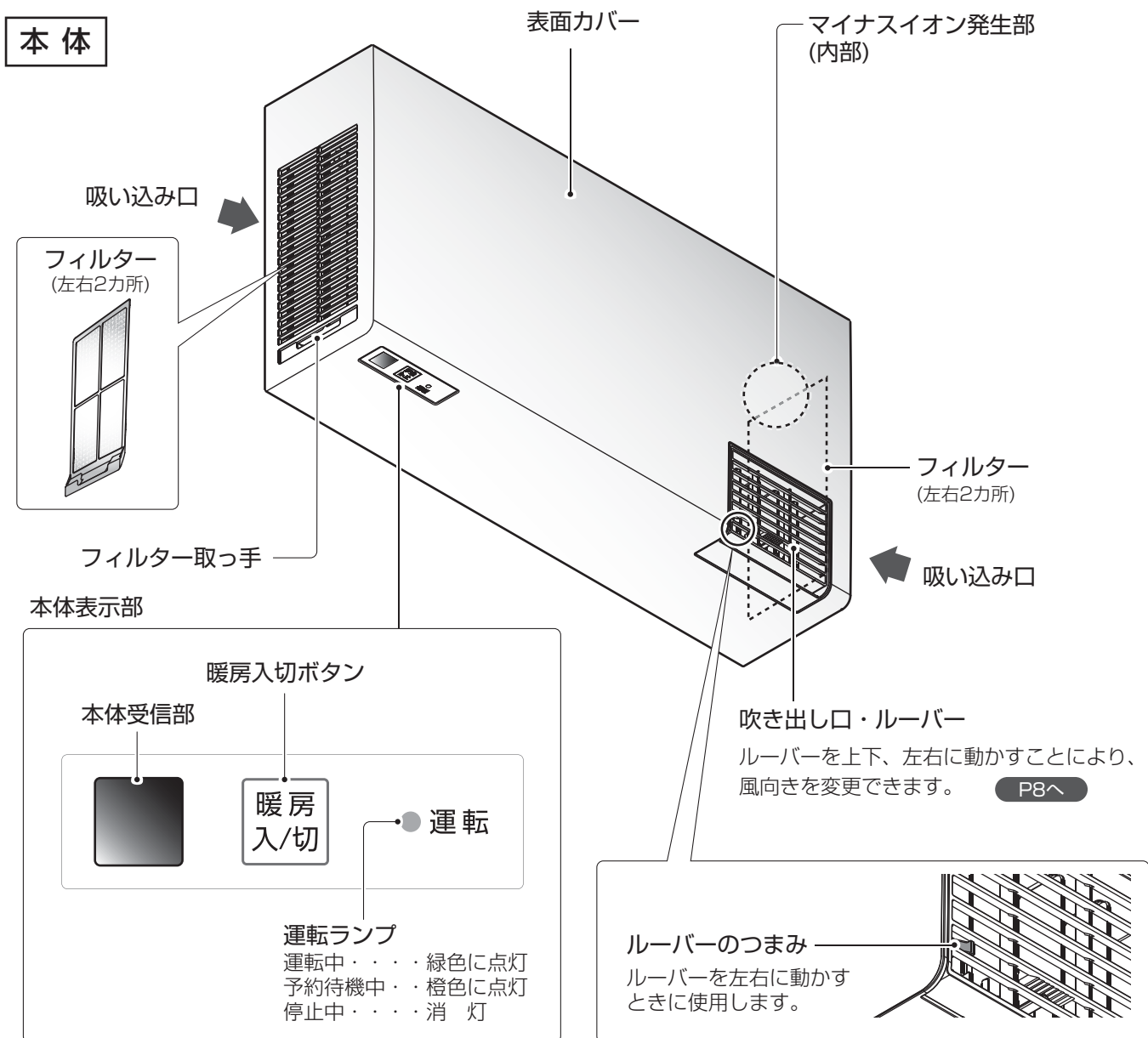

● はじめに

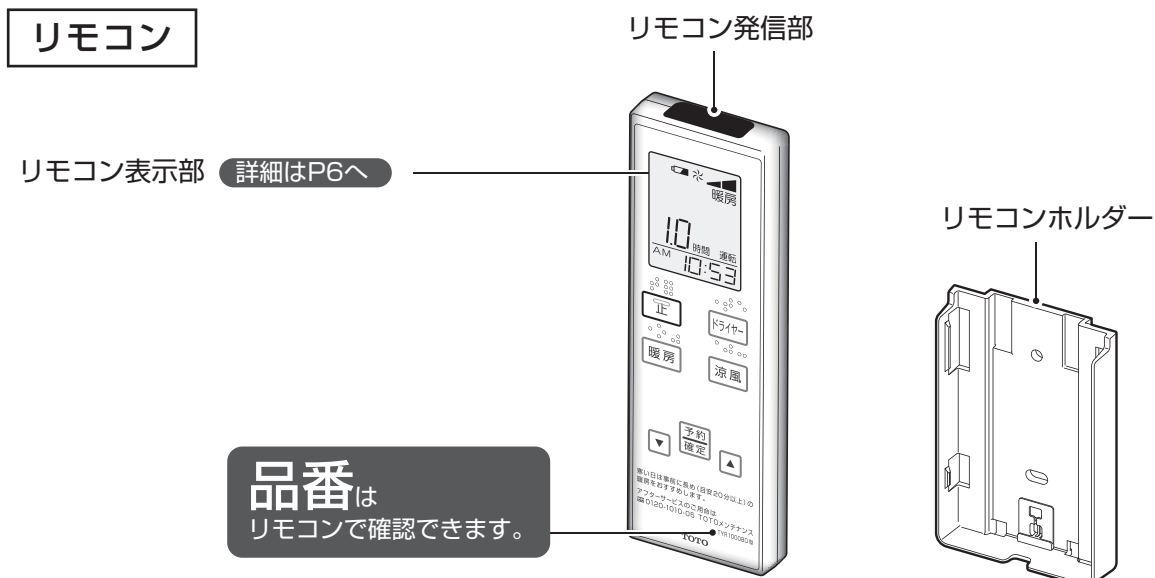



安全上のご注意

必ずお守りください。

この「安全上のご注意」をよくお読みのうえ、正しくお使いください。

ここに示した注意事項は、安全に関する重要な内容ですので、必ずお守りください。







●表示と意味は次のようになっています。

 警告	この表示を無視して、誤った取り扱いをすると、人が死亡または重傷を負うことが想定される内容を示しています。
 注意	この表示を無視して、誤った取り扱いをすると、人が傷害を負うことが想定される内容、および物的損害のみの発生が想定される内容を示しています。

●お守りいただく内容を表示で区分し説明しています。

絵表示の例	絵表示の意味	絵表示の例	絵表示の意味
	⊘ は、してはいけない「禁止」の内容です。左図は、「分解禁止」を示します。		ⓘ は、必ず実行していただく「強制」の内容です。

 警告	
 禁止	指定する電源(单相AC200V)以外では使用しない 火災の原因になります。
	温風吹出し口方向に化粧台キャビネットや洗面所用ランドリーパイプなどの障害物を配置しない 火災、やけどの原因になります。
	表面カバー・吹き出し口表面にフィルター(市販品・レンジ用フィルターなど)を取り付けない 機器内部の温度が上昇し、火災、故障の原因になります。
	本体・リモコンに直接お湯や水、カビ取り剤などをかけない 火災、感電、故障の原因になります。
	フィルターを直射日光に当てたり、ドライヤーの熱風や火に近づけて乾かさない 変色したり、変形や破損により、火災、故障の原因になります。
	吹き出し口に指や物を差し込まない 感電の原因になります。
 火災注意  禁止	表面カバーの吸い込み口・吹き出し口をタオルなどでふさがない また、表面カバーに洗濯物を引っ掛けない 火災、感電の原因になります。
 分解禁止	絶対に分解したり、修理、改造は行わない 火災、感電、けがの原因になります。
 水場使用禁止	浴室など湿気の多い場所には設置しない 火災、感電の原因になります。
 必ず実行  ぬれ手禁止	お手入れの際は、電源(ブレーカー)を切る 感電、けがの原因になります。(濡れた手で入/切しないでください。)

 警告	
 必ず実行	温風が直接当たるところに、化粧品の瓶やスプレー缶などを置かない 変質したり、破裂により、火災、けがの原因になります。
 アース線を 必ず接続せよ	アース(D種接地)工事がされていることを確認する アース工事がされていないと故障や漏電のとき、感電する原因になります。 アース工事は、お近くの工事店に依頼してください。
 注意	
 禁止	壁や扉、他の電気製品に温風が強く当たらないようにする 変色や変形、故障の原因になります。
	表面カバーにぶら下がったりしない 破損、落下によるけがの原因になります。
	表面カバーは取り外さない けが、故障の原因になります。
 接触禁止	運転中や停止直後は、表面カバー・吹き出し口・ルーバーが高温になっているので さわらない やけどの原因になります。
 必ず実行	フィルター、表面カバーのお手入れの際は、高所作業となるので注意する 転倒によるけがの原因になります。
	商品がぐらついてないか、外れかけていないか確認する 落下によるけがの原因となります。確実に取り付けられていない場合は、お求めの販売店または、 工務店へご相談ください。
お願い	
フィルターを外したまま運転をしないでください。 故障の原因になります。	
リモコンを浴室など水のかかる場所に放置しないでください。 故障の原因になります。	
ほかの暖房機器との併用や、1つの洗面所に複数台設置しないでください。 誤動作の原因になります。	
トイレに取り付けしないでください。 トイレへの設置はできません。本商品で使用しているヒーターはアンモニアや塩素などの 腐食性ガスにより、寿命低下および故障の原因になります。	

リモコンの説明

リモコンに電池を入れる

①ふたを開ける

リモコンを裏面にする。
電池ふたの取付ねじをメダルなどでゆるめて、
ふたを開ける。

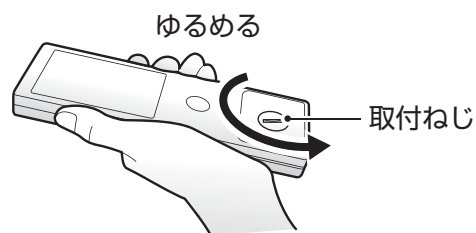

②乾電池を入れる

リモコン内の乾電池の絵に合わせて入れる。
単4形乾電池（LR03 1.5V）を2本使用。

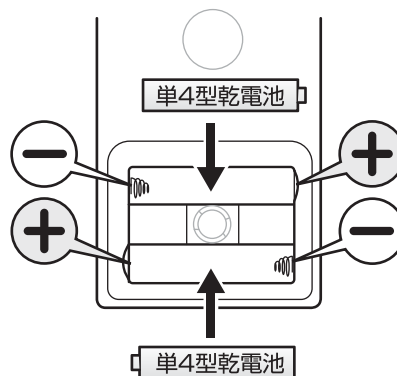

③ふたを閉じる

元どおりに電池ふたを取り付け、ねじを締める。

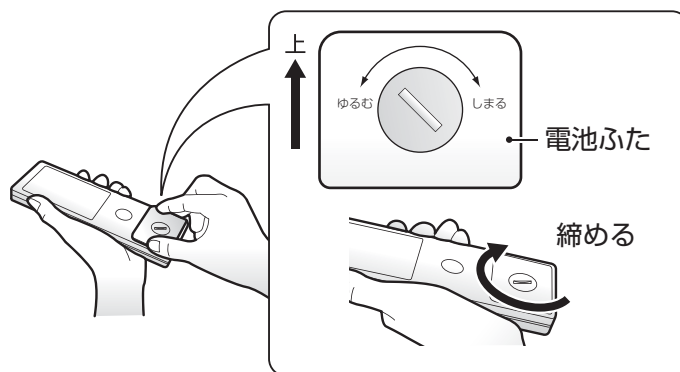

お知らせ

電池交換の目安

次のようなときは、新しい電池に交換してください。

- ・リモコンの電池切れ予告マークが点滅したとき。
- ・リモコンの信号を本体が受けにくくなったとき。
- ・リモコン表示が薄くなり見えにくくなったとき。

電池切れ予告マーク

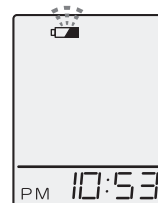

注意

- ・電池の+-を間違えないでください。
- ・新旧・銘柄違いの電池を混用しないでください。
- ・充電式の乾電池は使用しないでください。
- ・長期間使用しないときは電池を取り出してください。
- ・電池交換時に電池ふた内部に水が入らないようにしてください。
- ・電池ふたのねじはしっかりと締めてください。

はじめに

操作するときは必ずリモコンを本体に向けてください

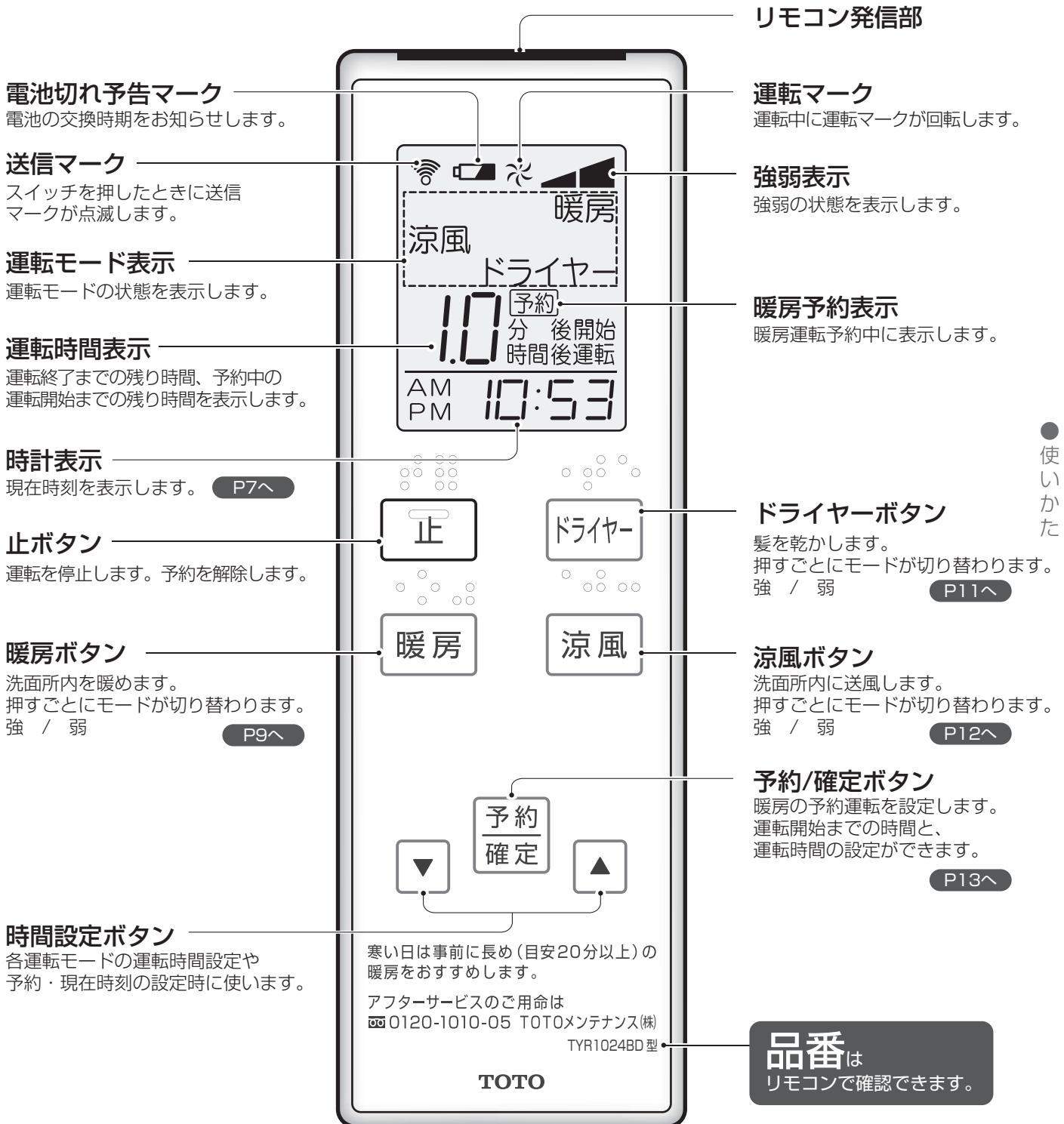

※説明のためにモード表示部には、すべてを表示しています。

お知らせ

必ずリモコン発信部を本体受信部に向けて操作し、本体の受信音「ピッ」が鳴ったことを確認してください。本体の運転とリモコンの表示が一致しない場合があります。

時刻を設定する

はじめに

- ・本リモコンは、時計機能付きです。手順に沿って現在時刻を設定してください。
- ・時刻を合わせていなくても各運転は使用できます。
- ・時刻設定は運転を停止した状態で行ってください。(運転中は時刻設定ができません)
- ・時刻設定中は、運転ボタンを押しても受付しません。
- ・電池切れや電池交換後は、再度時刻の設定が必要です。
- ・設定中、約60秒間ボタンが押されないと、設定がキャンセルされます。

例 午後3時50分に設定するとき



設定開始

  を同時に5秒押す。



時計表示が点滅します。



 または  で時刻を設定する。

	1回押す	押したまま
	1分単位ですすむ	30分単位ですすむ
	1分単位でもどる	30分単位でもどる

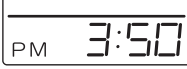
設定終了

 になったら
 を押して設定を終了する。

設定時刻が表示されます。



< 電池を入れた直後の表示 >

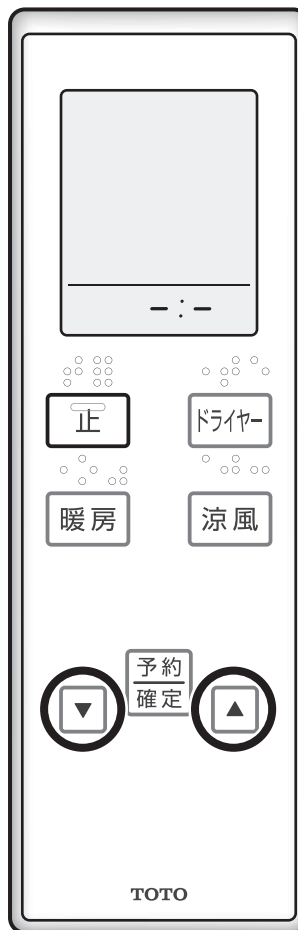

< 時刻設定完了後の表示 >

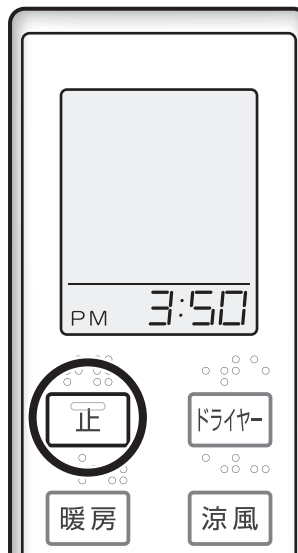

ルーバーの使いかた

ルーバーの向きを調整する

ルーバーは手で動かしてください。

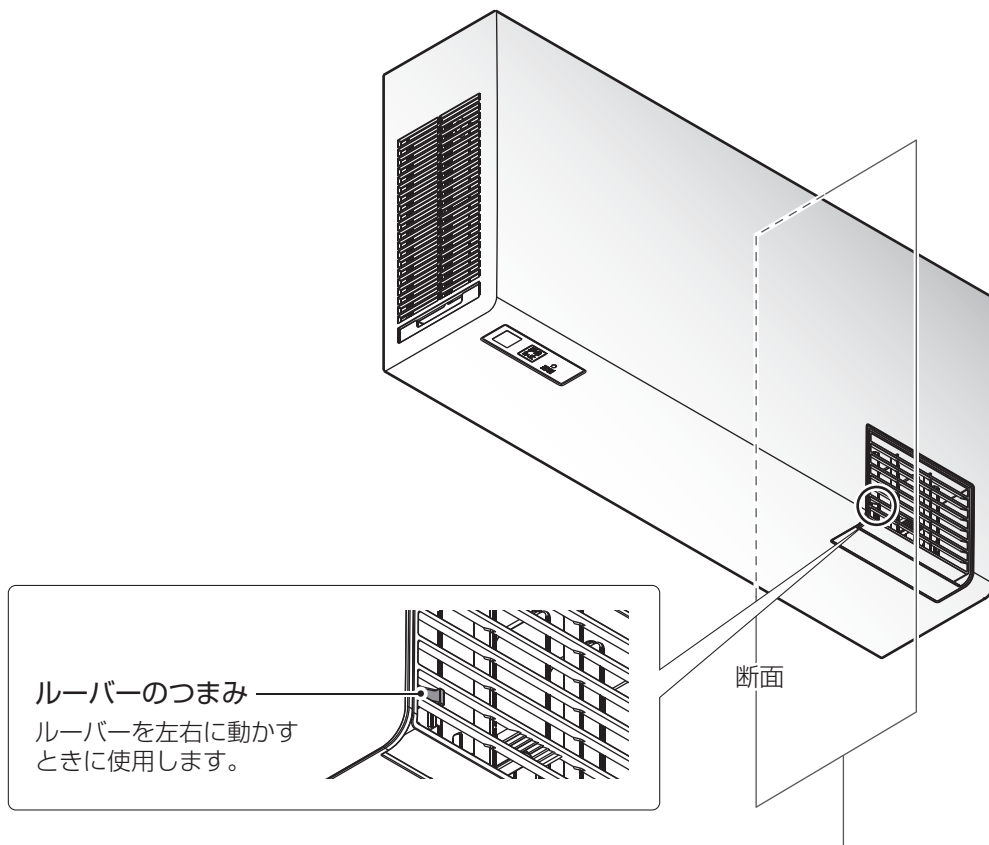

左右の調整

ルーバーつまみを左に動かすと風の向きは右方向に変わります。

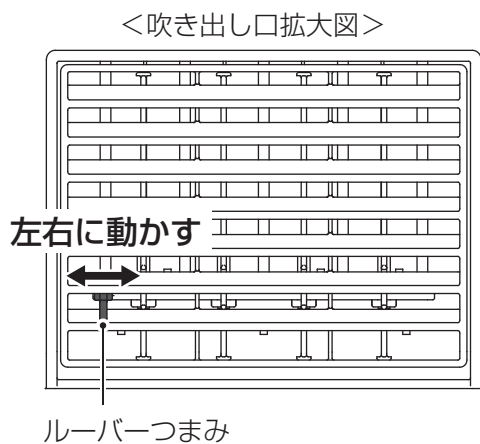

上下の調整

<商品断面図>

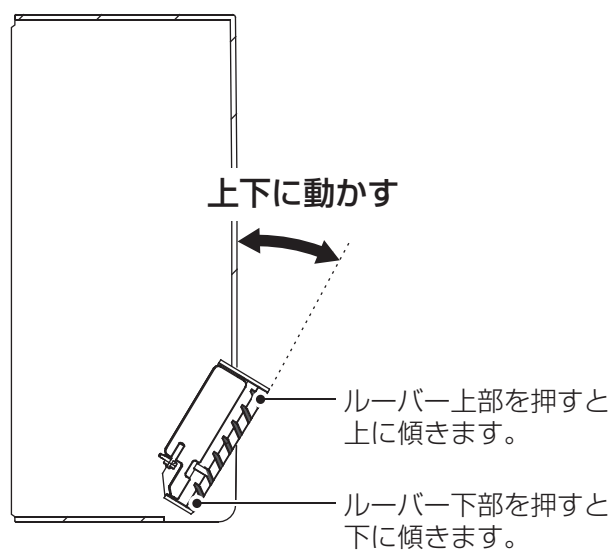

注意

暖房・ドライヤー運転中や停止直後は吹き出し口付近や、ルーバーが高温になっているので触らないやけどの原因になります。

暖房 洗面所を暖める

事前暖房

洗面所を利用する前に

「強」 モードで洗面所を暖める。

洗面所が暖まるまでの目安 **20分以上**

※寒い日は長めの事前暖房をおすすめします。

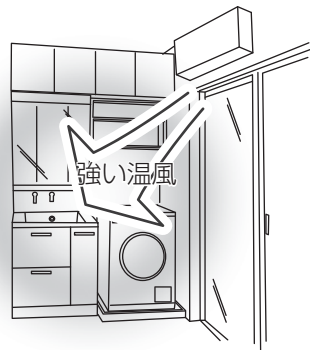

ルーバーの向きを調整する

P8へ

本体表示部

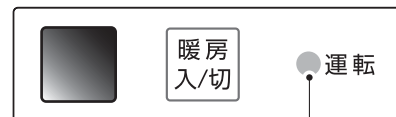

運転ランプ

開始する

暖房 を押す。

本体の運転ランプ(緑)が点灯し運転をはじめます。

運転モードを設定する

暖房 を押す。

押すごとに切り替わる。

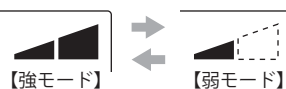

リモコン



寒い日は事前に長め(目安20分以上)の暖房をおすすめします。

運転時間の設定

▼ または ▲ を押す。

- ・ 1時間以内は5分単位、1時間を超えると30分単位で設定できます。(最長5時間)
- ・ 設定した運転時間は機器に記憶され、次回以降も引き継ぎますが、電池交換後は、はじめの設定値に戻ります。
- ・ はじめの設定値は1時間です。

停止する

止 を押す。

本体の運転ランプ(緑)が消灯し運転を停止します。

本体表示部で暖房運転をする場合

ルーバーの向きを調整する

P8へ

開始する

暖房
入/切 を押す。

本体の運転ランプ(緑)が点灯し運転をはじめます。

- ・ 消し忘れを防ぐために1時間後に自動的に停止します。

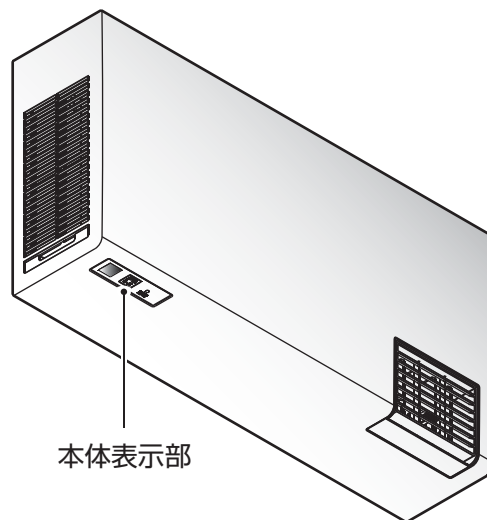

本体表示部

停止する

暖房
入/切 を押す。

本体の運転ランプ(緑)が消灯し運転を停止します。

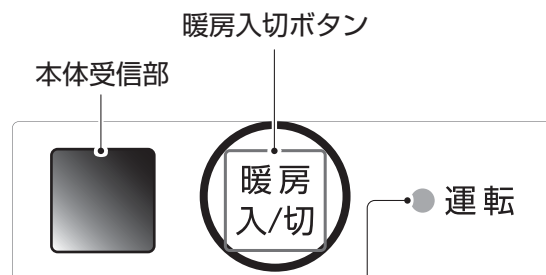

暖房入切ボタン

本体受信部

暖房
入/切 ● 運転

運転ランプ

運転中・・・緑色に点灯
停止中・・・消灯

●
使
い
か
た

⚠ 警告

温風が直接当たるところに、化粧品の瓶やスプレー缶などを置かない
変質したり、破裂により、火災、けがの原因になります。

⚠ 注意

暖房・ドライヤー運転中や停止直後は吹き出し口付近や、ルーバーが高温になっているので触らない
やけどの原因になります。

お知らせ

- ・ 吹き出し口のルーバーを洗面所中央の床面に向けることで、洗面所全体が暖まりやすくなります。
- ・ 風が当たって肌寒く感じる場合は、直接風があたらないようにルーバーを調整するか、弱モードへ切り替えることをおすすめします。
- ・ 暖房運転中は、マイナスイオンは発生しません。
- ・ 気温・湿度・洗面所の状況※によって洗面所が十分暖かにならない場合があります。
※洗面所の状況：洗面所の大きさ、断熱材の有無、窓の有無・大きさなど。
- ・ 暖房運転の停止操作後、ヒーター冷却のため約20秒間ファンが作動します。

吹き出し口から出てくる風が暖かにならない場合

- ・ 室温が高い場合やフィルターが目詰まりした場合、また狭い洗面所で暖房運転した場合、安全のため自動的にヒーター通電の調整を行います。

フィルターが目詰まりしている場合は、「定期的なお手入れ(フィルター)」をご覧ください。 P16へ

ドライヤー 髪を乾かす

ルーバーの向きを調整する

P8へ

本体表示部

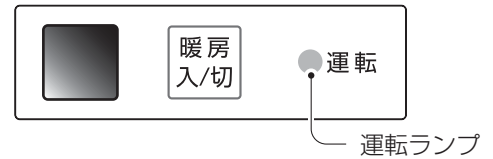

開始する

ドライヤーを押す。

本体の運転ランプ(緑)が点灯し運転をはじめます。

運転モードを設定する

ドライヤーを押す。

押すごとに切り替わる。

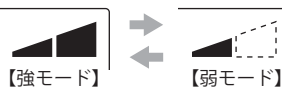

リモコン



運転時間の設定

▼ または ▲ を押す。

- ・ 1時間以内は5分単位、1時間を超えると30分単位で設定できます。(最長5時間)
- ・ 設定した運転時間は機器に記憶され、次回以降も引き継ぎますが、電池交換後は、はじめの設定値に戻ります。
- ・ はじめの設定値は15分です。

停止する

止を押す。

本体の運転ランプ(緑)が消灯し運転を停止します。

ドライヤー運転中、マイナスイオンが発生します。

マイナスイオンの効果について

- ・ 一般に毛髪はプラスに帯電しやすいと言われています。そこにマイナスイオンを当てると、除電され中和することにより静電気を抑えて髪のとまりをよくします。
- ・ 縮毛の人や毛髪のくせが強い人、縮毛矯正パーマをあてて間もない人、髪が短い人、もともと髪質がさらさらでまとまりやすい人にはマイナスイオンの効果が現れにくい場合があります。

警告

温風が直接当たるところに、化粧品の瓶やスプレー缶などを置かない
変質したり、破裂により、火災、けがの原因になります。

注意

暖房・ドライヤー運転中や停止直後は吹き出し口付近や、ルーバーが高温になっているので触らない
やけどの原因になります。

お知らせ

- ・ 室温が低い場合、通常のヘアドライヤーに比べて温風が肌寒く感じられることがあります。また、温風が出るまでに時間がかかることがあります。
- ・ ドライヤー運転の停止操作後、ヒーター冷却のため約20秒間ファンが作動します。

涼風 洗面所へ風を送る

ルーバーの向きを調整する

P8へ

開始する

涼風 を押す。

本体の運転ランプ(緑)が点灯し運転をはじめます。

運転モードを設定する

涼風 を押す。

押すごとに切り替わる。

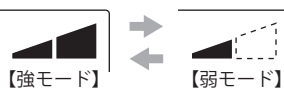

運転時間の設定

▼ または ▲ を押す。

- ・1時間以内は5分単位、1時間を超えると30分単位で設定できます。(最長5時間)
- ・設定した運転時間は機器に記憶され、次回以降も引き継ぎますが、電池交換後は、はじめの設定値に戻ります。
- ・はじめの設定値は1時間です。

停止する

止 を押す。

本体の運転ランプ(緑)が消灯し運転を停止します。

本体表示部

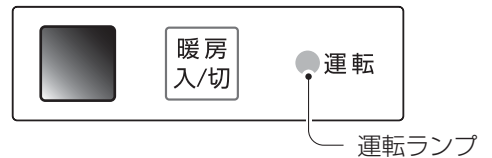

リモコン



● 使いかた

- お知らせ**
- ・涼風運転中は、マイナスイオンは発生しません。
 - ・涼風運転中に、浴室側の換気運転を同時に行うと、浴室ドアの空気取入口から洗面所の蒸し暑い空気が排出され、より涼風効果が高まります。
 - ・涼風運転は、送風する機能です。冷風が出るものではありません。

電気代の目安

モード	1時間あたりの電気代	消費電力
ドライヤー 強/弱	【強】約34円 / 【弱】約31円	【強】1250W / 【弱】1130W
暖房 強/弱	【強】約55円 / 【弱】約31円	【強】2050W / 【弱】1130W
涼風 強/弱	【強】約0.6円 / 【弱】約0.3円	【強】24W / 【弱】10W

試算条件

- ・電気代は27円/kWh(税込) ※(公社)全国家庭電気製品公正取引協議会
- ・2018年3月現在、料金単価は消費税8%での値です。

暖房運転の予約

運転開始時間と、運転モード、運転時間を予約します。

はじめに

- ・予約を確定する場合は、リモコンを必ず本体に向けて操作してください。本体が受け付けると「ピッ」という受付音が鳴り、運転ランプが“橙色”に変わります。
- ・予約待機中は、運転を受け付けません。 [止] を押して予約を取り消してください。
- ・運転中は、予約を受け付けません。 [止] を押して運転を停止してください。
- ・予約設定中に約60秒間ボタンが押されないときは、予約を取り消し、停止状態にもどります。

予約を開始する

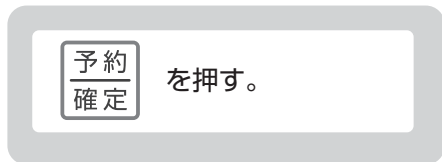

リモコン表示部に「予約」と「開始」の文字が点滅を始めます。

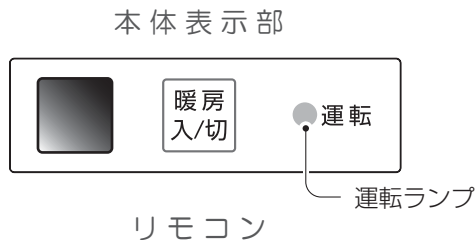

運転開始時間を設定する (最長12時間後まで)



- ・運転開始時間は、10時間以内は30分(0.5時間)単位、10時間を超えると60分(1時間)単位で設定できます。
- ・設定した運転時間は機器に記憶され、次回以降も引き継ぎますが、電池交換後は、はじめの設定値に戻ります。
- ・はじめの設定値は30分(0.5時間)です。

運転モードを設定する



運転時間を設定する (最長5時間)



- ・運転時間は、1時間以内は5分単位、1時間を超えると30分単位で設定できます。
- ・設定した運転時間は機器に記憶され、次回以降も引き継ぎますが、電池交換後は、はじめの設定値に戻ります。
- ・はじめの設定値は1時間です。

予約を確定する

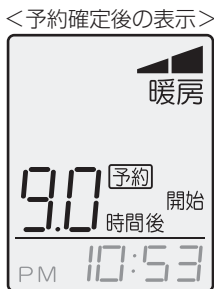
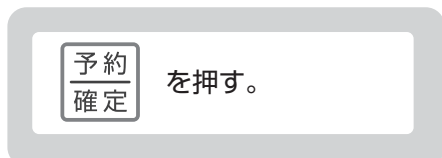

本体で「ピッ」と音が鳴り運転ランプが“橙色”に点灯します。

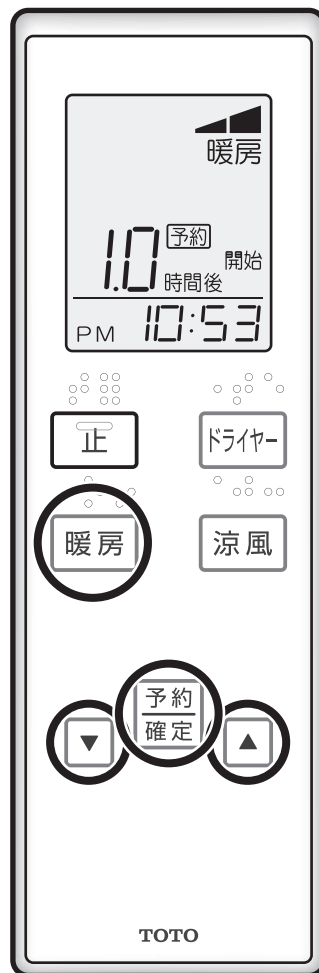

たとえば

9時間後に30分間、暖房「強」運転したいとき

運転開始時間を9時間後に設定



リモコン表示部に「予約」と「開始」の文字が点滅を始めます。

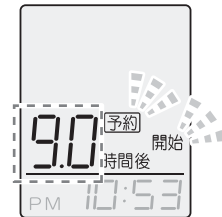

「9.0時間後」に設定する。

運転モードを「暖房(強)」に設定



「暖房(強)」に設定する。

運転時間を「30分」に設定



「30分」に設定する。

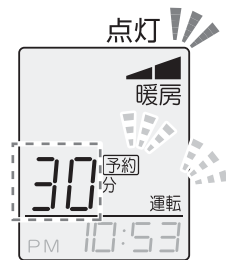

予約を確定する

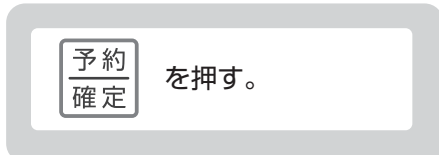

本体で「ピッ」と音が鳴り運転ランプが“橙色”に点灯します。

<予約確定後の表示>









予約を取り消しする



予約を取り消し、停止状態に戻ります。

お手入れ

お手入れの前に、以下の項目をよくお読みください。

⚠ 警告	
 禁止	表面カバー・吹き出し口表面にフィルター(市販品・レンジ用フィルターなど)を取り付けない 機器内部の温度が上昇し、火災、故障の原因になります。
	本体・リモコンに直接お湯や水、カビ取り剤などをかけない 火災、感電、故障の原因になります。
	フィルターを直射日光に当てたり、ドライヤーの熱風や火に近づけて乾かさない 変色したり、変形により、火災、故障の原因になります。
  必ず実行 めれ手禁止	お手入れの際は、電源(ブレーカー)を切る 感電、けがの原因になります。(濡れた手で入/切しないでください。)
	⚠ 注意
 禁止	表面カバーは取り外さない けが、故障の原因になります。
	お手入れには、シンナー、ベンジン、アルカリ性洗剤、カビ取り剤などは、使用しない 中性洗剤を使用する 火災、故障の原因になります。
 必ず実行	フィルター、表面カバーのお手入れの際は、高所作業になるので注意する 転倒によるけがの原因になります。
 接触禁止	運転中や停止直後は、吹き出し口付近やルーバーが高温になっているので さわらない やけどの原因になります。
お願い	
フィルターのお手入れは1カ月に1回を目安に実施してください。 性能低下、故障の原因になります。	
フィルターを外したまま運転をしないでください。 故障の原因になります。	
酸性やアルカリ性の洗剤、クレンザー、ナイロンたわし、乾いた布、化学ぞうきんなどは使用しないでください。 表面が傷ついたり、変色、割れの原因になります。	

お手入れ箇所

リモコン
(1カ月に1回を目安)

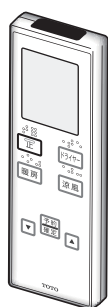

リモコンホルダー
(1カ月に1回を目安)

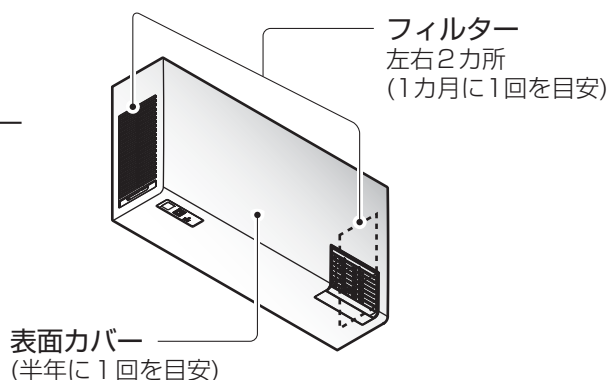
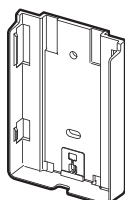

定期的なお手入れ

以下の手順で、定期的にお手入れを行ってください。



フィルター (1カ月に1回を目安)

1. フィルターを取り外す(左右2カ所)

フィルター取っ手を持ち、斜め下方向に引き出す。

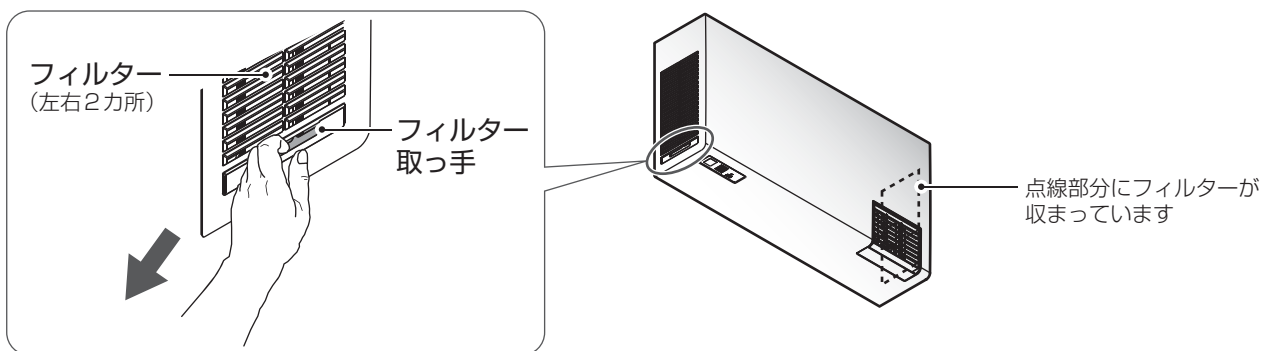

⚠ 注意 ⚡ フィルターは強く曲げない 破損して、けが・故障の原因になります。

2. フィルターのほこりを取り除く

掃除機でほこりを吸い取る。

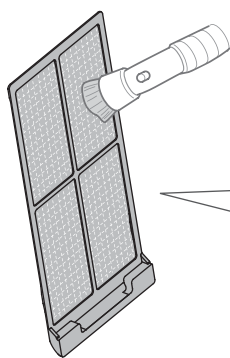

汚れが落ちないときは

中性洗剤をとかしたぬるま湯に浸し、スポンジなどの柔らかいもので汚れを落とす。汚れを落としてから水洗いし、からぶきした後、日陰で十分乾かしてください。

フィルターに水がついたまま使用すると故障の原因になります。

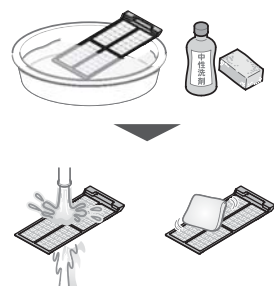

3. フィルターを取り付ける(左右2カ所)

- ・ フィルターには表裏があります。フィルター取っ手が見えるように取り付ける。
- ・ 取っ手が完全に収まるまでまっすぐ奥に差し込む。
※無理に差し込むとフィルターが変形して、取り出せなくなります。

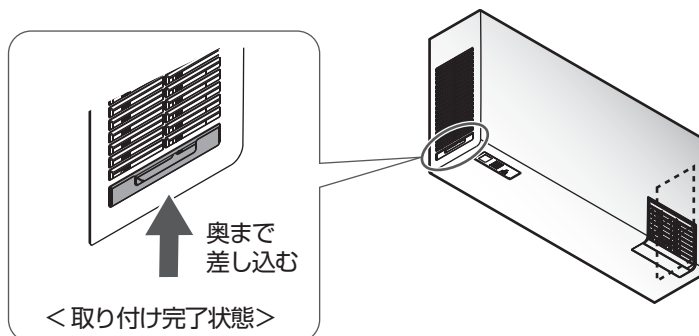

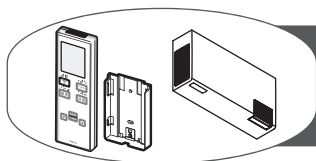

リモコン、リモコンホルダー (1カ月に1回を目安)
表面カバー(半年に1回を目安)

リモコン、リモコンホルダー、表面カバーの汚れをふき取る

水でぬらした柔らかい布を十分に絞ってふく。

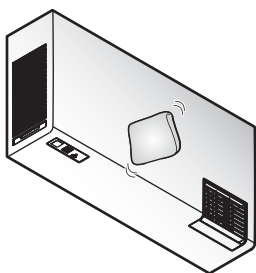
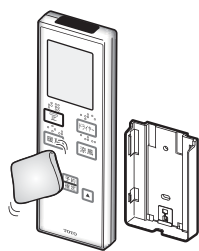

汚れが落ちないときは
薄めた中性洗剤を含ませた
柔らかい布でふき取り、
その後水ぶきする。



⚠ 警告

表面カバー・吹き出し口表面にフィルター(市販品・レンジ用フィルター
など)を取り付けない
機器内部の温度が上昇し、火災、故障の原因になります。

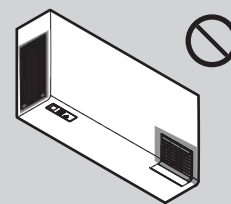

故障かな?と思ったら

故障かな?と思ったら、修理を依頼する前に、以下のことを確認してください。

	症状	原因	処置
各運転	暖房・ドライヤー運転中 吹き出し口から出てくる風が暖か くならない。	室温が高い場合、フィルターが 目詰まりした場合、狭い洗面所で 暖房・ドライヤー運転した場合、 安全のため自動的にヒーターの通電 を調整します。	フィルターが目詰まりしている場合 は、「定期的なお手入れ(フィルター)」 をご覧ください。 P15へ
	吹き出し風量が弱い。または、 暖房・ドライヤー性能が悪い。	フィルターがほこりなどで詰まっ ている可能性があります。	「定期的なお手入れ(フィルター)」を ご覧ください。 P15へ
音・振動	運転を開始したときや運転の切り替え をしたときに「カチツ」と音がする。	機器内部の構造によるものです。 故障ではありません。	—
操作	運転の切り替えに時間がかかる。	運転切り替えの準備をしています。 約5秒～25秒後に運転を開始 します。	—
リモコン	リモコンの表示が薄い。 何も表示されない。	電池が消耗していませんか?	電池交換してください。 P5へ
	リモコンを操作しても動かない。 (本体の運転ランプが点灯しない。)	分電盤のブレーカーが「切」に なっていませんか。 リモコン発信部を本体受信部に 向けていますか?	分電盤のブレーカーを「入」に してください。 リモコン発信部を本体受信部に 向けて操作してください。

	症 状	原 因	処 置
リモコン	リモコンを操作しても動かない。 (本体の運転ランプが点灯しない。)	リモコンの電池切れ予告マークが点滅していませんか？	新しい電池に交換してください。 P5へ
		本体受信部が汚れていませんか？	汚れがある場合は柔らかい布などでふきとってください。
	リモコンの表示と本体の運転動作が異なる。	リモコン発信部を本体受信部に向けていますか？	リモコン発信部を本体受信部に向けて操作してください。
		リモコンの電池切れ予告マークが点滅していませんか？	新しい電池に交換してください。
		本体受信部が汚れていませんか？	汚れがある場合は柔らかい布などでふきとってください。
本体 表示部	本体の運転ランプが赤点灯する。 点灯  消灯 	AC100Vが接続されています。	単相AC200Vへの変更工事が必要です。 電気工事店にお問合せください。
	本体の運転ランプ(赤または緑)が点滅する。 点灯  消灯 	部品が故障している可能性があります。	TOTOメンテナンス(株)へご連絡ください。 裏表紙へ
暖房	身体に風が当たり肌寒く感じる。	ぬれた体に直接風を当てていませんか。 身体がぬれていると気化熱が奪われるため温風も冷たく感じます。	運転を停止するか、身体に直接風が当たらないようにしてください。
	洗面所が暖まらない。	洗面所が広い場合や気温が低いとき、また洗面所のドアが開いていると暖房が効きにくくなります。	暖房時はドアを閉めてください。 洗面所が広い場合や、寒い日は長めの事前暖房をしてください。 P9へ

以上の確認をしても直らないときは、電源(分電盤のブレーカー)を切って、お求めの販売店またはTOTOメンテナンス(株)修理受付センターに修理を依頼してください。

電話番号は、裏表紙へ

こんなときは

	質 問	回 答	参照
暖房	暖房運転しているのに寒い。	寒い日は事前に長め(目安20分以上)の暖房をおすすめします。	P9
	洗面所が暑くなりすぎる。	「弱」モードにしてください。 それでも暑い場合は、運転を停止してください。	P9
涼風	涼風が涼しくない。	洗面所内の空気を送風をするものです。 冷風が出る機能はありません。	P12
その他	フィルター、リモコンを交換したい。	TOTOメンテナンス(株)TOTOパーツセンターにご依頼ください。	P20

アフターサービス

修理を依頼する前に「故障かな?と思ったら」(P17)をご確認ください。

保証書 この説明書のP22が保証書になっています。

- ・この商品は保証書の内容にしたがって保証されています。取付日、取付店(または販売店)名、扱者印が記入してあることを確認してください。また、保証書の内容をよくお読みのうえ、大切に保存してください。
- ・保証期間は保証書をご確認ください。

保証について

保証期間中は

保証書の規定にしたがって、修理をさせていただきます。保証期間内でも修理が有料になることがありますので保証書の内容をよくご確認ください。

例えば、「取扱説明書、設置説明書、注意ラベルなどの注意書きにしたがっていない場合の不具合など」は有料になります。

保証期間を過ぎているときは

修理すれば使用できる商品については、ご希望により有料で修理させていただきます。

→「修理を依頼されるときは」「修理料金について」(本ページ)をご確認ください。

修理を依頼されるときは

修理依頼先

お求めの取付店・販売店または、TOTOメンテナンス(株)
(電話番号は裏表紙を参照してください)

ご連絡いただきたい内容

- 1) 住所、氏名、電話番号
- 2) 商品名
- 3) 品番
- 4) お取付日
- 5) 故障内容、異常の状況
例えば「本体運転ランプが緑色で点滅している」などとお伝えください。
- 6) 修理希望日



ご不明な点や修理に関するお問い合わせ先

「TOTO(株)お客様相談室」または「TOTOメンテナンス(株)」(電話番号は裏表紙を参照してください)
修理により商品の機能が維持できる場合には、ご希望により有料で修理いたします。

修理料金について〈TOTOメンテナンス(株)にご依頼の場合〉

修理により商品の機能が維持できる場合には、ご希望により有料にて修理をさせていただきます。

標準修理料金は **技術料** + **部品代** + **訪問料** で構成されています。

ただし、補修用性能部品の保有期間が経過している商品は、修理できない場合がございます。

補修用性能部品の最低保有期間

当社は、この商品の補修用性能部品を製造打切後6年保有しています。

補修用性能部品とは、その商品の機能を維持するために必要な部品です。

※部品の交換について無料修理により取り外された部品・商品は、TOTO(株)の所有となります。

交換部品・別売品

以下の部品は、別途ご購入することができます。

部品番号 でご依頼ください。

※品番や希望小売価格は予告なく変更する場合があります。

フィルター

(1個入り)

部品番号 TYHK276型

希望小売価格 ¥1,500(税抜)

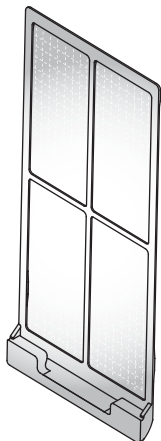

リモコン組品

部品番号 TYHK316型

希望小売価格 ¥12,000(税抜)

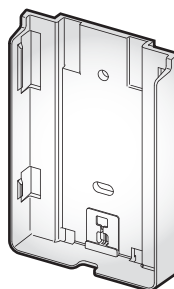

商品のお問い合わせは、TOTO(株)お客様相談室へ

TEL ☎ 0120-03-1010

FAX ☎ 0120-09-1010

受付時間：9:00～17:00(夏期休暇、年末年始を除く) インターネットホームページ <https://jp.toto.com>

交換部品・別売品のご購入は、TOTOメンテナンス(株)TOTOパーツセンターへ

TEL ☎ 0120-8282-55

FAX ☎ 0120-8272-99

受付時間：平日 9:00～18:00 (夏期休暇、
受付時間：土・日・祝日 10:00～18:00 (年末年始を除く)

インターネットでの部品購入はTOTOWebショップへ(24時間受付)
<http://www.toto.jp/ec/html/index.htm>

●お届けについて

ご注文から2週間以内に宅配便でお届けします。
※ご注文が集中し、商品の品切れによりお届け日が遅れる場合があります。あらかじめご了承ください。またお届けが大幅に遅れる場合は、お届け予定日をご連絡いたします。

●お支払いについて

お届けした宅配業者に、商品代、送料、消費税相当額をお支払いください。送料につきましては、別途TOTOパーツセンターへお問い合わせください。

●返品・交換について

補修用部品の不良などによる返品、交換については、商品到着後8日以内にTOTOパーツセンターまでご返送ください。送料はTOTOパーツセンターが負担し商品を送付させていただきます。

お客様のご都合による返品、交換については、商品到着後8日以内にTOTOパーツセンターまでご返送ください。なお送料はお客様負担となりますのでご了承ください。お客様の元で、汚れたり破損した商品や、一度ご使用になられた商品の返品、交換はいたしかねますので、あらかじめご了承ください。

仕様

品番	TYR1024BD型	
熱源	PTCセラミックヒーター	
定格電圧・周波数	単相AC200V 50/60Hz	
消費電力	ドライヤー	【強】1250W 【弱】1130W
	暖房	【強】2050W 【弱】1130W
	涼風	【強】24W 【弱】10W
外形寸法	W567mm×H308mm×D130mm	
質量	5.2kg	

自主点検のお願い

安全にご利用いただくため、自主点検を行っていただくようお願いいたします。（1カ月に1回を目安）
ご使用中に以下のような症状がみられる場合は、運転を停止し、電源（分電盤のブレーカー）を切って、
TOTOメンテナンス（株）またはお求めの販売店へご連絡ください。

点検項目	経年劣化進行に伴い予想される事象
表面カバーが外れかけている(傾いている)	表面カバー落下によるけが
ブレーカーが頻繁に落ちる	漏電
異臭がする⇒ すぐに使用を中止してください	発煙

ご愛用者登録のお願い

本商品を末永くご愛用いただくためにお客様情報の登録をお願い致します。
ご登録いただいたお客様情報は、商品安全に関する大切なお知らせのご提供が必要となった際にご利用させていただきます。
なお、お客様の個人情報は当社プライバシーポリシーに基づいて適切に管理、取り扱いさせていただきます。

<登録方法>

- QRコード対応の携帯電話、スマートフォンなどのバーコードリーダー機能を使って、同梱のチラシ（ご愛用者登録のお願い）に記載しているQRコードにアクセスして、画面の案内に従って登録してください。
なお、通信料はお客様負担となります。
- TOTOホームページにアクセスし、お客様サポートメニューの「製品のご登録」より画面の案内に従って登録してください。

TOTOホームページ <https://jp.toto.com>

【登録に関するお問合せ】

TOTO(株)ご愛用者登録相談室へ TEL ☎ **0120-55-1172**

受付時間：平日9:00～17:00（土・日・祝日・夏期休暇・年末年始を除く）

TOTO

保証書

本書は、本書記載内容で無料修理を行うことをお約束するものです。取付日/ご購入日から下記期間中、故障が発生した場合は本書をご提示のうえ、取付店/販売店、またはTOTOメンテナンス(株)(〒105-8306 東京都港区海岸1-2-20汐留ビルディング TEL ☎0120-1010-05 FAX ☎0120-1010-02)に修理をご依頼ください。

お客様	おなまえ	様
	おところ	〒
取付店/販売店	〒	(印)
	電話	—
取付日/ご購入日	年	月 日

商品名	洗面所暖房機
品番	TYR1024BD型
保証期間	取付日/ご購入日から1カ年
保証用途	一般住宅用

★お客様へ

・この保証書をお受け取りになるときに、取付日/ご購入日、取付店名/販売店名、扱者印が記入してあることを確認してください。保証書は再発行いたしませんので紛失されないよう大切に保管してください。なお、本書は日本国内においてのみ有効です。

・保証期間中でも、次の場合は有料修理になります。

- (1) 上記用途以外で使用した場合の不具合。
- (2) 適切な使用、維持管理を行わなかったことに起因する不具合。
- (3) 弊社が定める設置説明書などに基づかない設置、専門業者以外による分解などに起因する不具合。
- (4) 建築躯体の変形などに起因する商品の不具合。
- (5) 塗装の色あせなどの経年変化または使用に伴う摩耗などにより生じる外観上の不具合。
- (6) 金属の腐食しやすい環境（海岸付近、温泉地など）に起因する不具合。
- (7) ねずみなどの動物や昆虫が噛んだり、動物や昆虫の死骸が本商品内に残留することなどに起因する不具合。
- (8) 火災、落雷、地震、噴火、洪水、津波など天変地異または破壊行為による不具合。
- (9) 電気製品における異常電圧、指定外の使用電源（電圧・周波数）および送電線・周辺器具など外部から発生する電磁波に起因する不具合。
- (10) 部品（乾電池など）の消耗による不具合。
- (11) 日常のお手入れ箇所（フィルターなど）や水抜栓などのOリングやパッキンの摩耗・劣化による不具合。
- (12) 砂やごみなどの配管内流入、および水あか固着に起因する不具合。
- (13) 水道に関する国の基準（水道法）に定められた飲料水の水質基準に適合しない水を給水したことに起因する不具合。
- (14) 凍結に起因する不具合。
- (15) 本書の提示がない場合。
- (16) 本書にお客様名、取付日/ご購入日、取付店名/販売店名、扱者印の記入のない場合。

・部品の交換について

無料修理により取り外された部品・商品は、TOTO株式会社の所有となります。

※この保証書は、本書に明示した期間、条件のもとにおいて無料修理をお約束するものです。

したがって、この保証書によってお客様の法律上の権利を制限するものではありません。

保証期間経過後の修理などについてご不明の場合は、「取扱説明書」に記載のお客様相談室またはTOTOメンテナンス(株)にお問い合わせください。

・修理完了後にお渡しする修理伝票には修理内容を記載していますので、修理伝票は保管しておいてください。

TOTO株式会社

〒802-8601 福岡県北九州市小倉北区中島2-1-1
お客様相談室 TEL ☎0120-03-1010 FAX ☎0120-09-1010

修理を依頼する前に「故障かな?と思ったら」(P17)をご確認ください

修理・取り扱いのご相談は まずお求めの取付店・販売店へ

取付店・販売店 〒

電話 —

転居や贈答品などでお求めの取付店・販売店へご相談できない場合は、商品名・品番をご確認のうえ、下記TOTO窓口までお問い合わせください。

お客様専用窓口



商品のお問い合わせは

TOTO(株)お客様相談室へ

TEL ☎ 0120-03-1010

FAX ☎ 0120-09-1010

受付時間：9:00～17:00（夏期休暇・年末年始を除く）



修理のご用命は

安心・信頼の

TOTOメンテナンス(株)修理受付センターへ

ホームページ <http://www.tom-net.jp/>

TEL ☎ 0120-1010-05

FAX ☎ 0120-1010-02

受付：年中無休

受付時間：8:00～19:00

訪問修理：年中無休（一部地域を除く）

営業時間：9:00～18:00



交換部品・別売品
ご購入は

TOTOメンテナンス(株)TOTOパーツセンターへ

TEL ☎ 0120-8282-55

FAX ☎ 0120-8272-99

受付時間：平日 9:00～18:00 土・日・祝日 10:00～18:00

（夏期休暇・年末年始を除く）

※インターネットでの部品購入はTOTOWebショップへ(24時間受付)

<http://www.toto.jp/ec/html/index.htm>

お客様からお預かりした個人情報は、関連法令および社内諸規定に基づき慎重かつ適切に取り扱います。

詳細はTOTOホームページをご覧ください。

愛情点検		長年ご使用の洗面所暖房機の点検をしましょう!	
	ご使用の際こんな症状はありませんか?	<ul style="list-style-type: none">●ボタンを押しても運転音がしない。●運転音が通常より小さい、または大きかったり振動する。●異臭がする。●ブレードが頻繁に落ちる。	このような症状のときは、故障や事故防止のため、運転を停止し、電源(分電盤のブレーカー)を切って、お求めの販売店またはTOTOメンテナンス(株)にご相談ください。

TOTO株式会社

TOTOホームページ <https://jp.toto.com>