

排水接続管 大便器接続時のご注意

手洗器排水ホースが逆勾配になることを防ぐため調整が必要です。

排水心高さを確認してください



90mm~119mmは裏面へ

排水心高さ120mm~155mmの場合

手洗器が左勝手の場合

【カウンタータイプ】

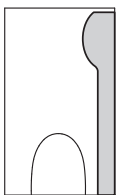

排水ホース接続口を手洗器設置側に15°回転させる。
※約15°のところに印があります。

【コーナータイプ】

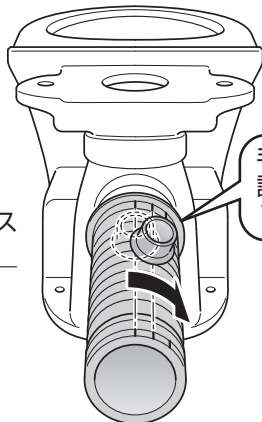
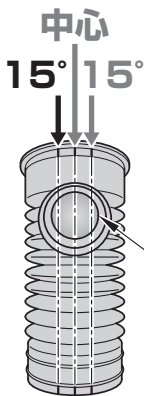
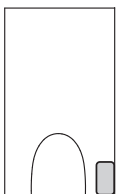

手洗器が右勝手の場合

【カウンタータイプ】

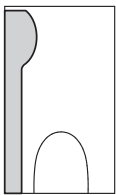

排水ホース接続口を手洗器設置側に15°回転させる。
※約15°のところに印があります。

【コーナータイプ】

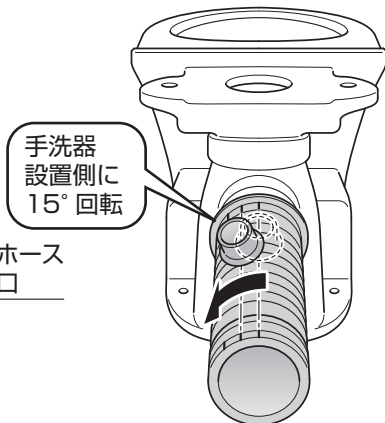
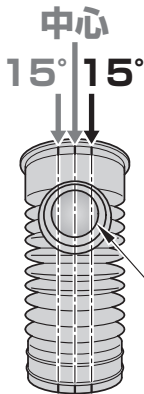
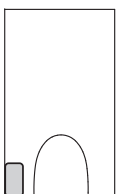

排水心高さ90mm～119mmの場合

手洗器が左勝手の場合

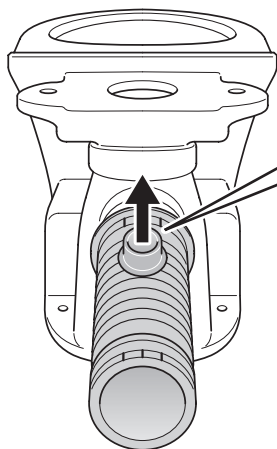

排水ホース接続口を真上
に向けてください。

排水接続管「中心位置」マークに
大便器中心を合わせます。

中心
15° 15°

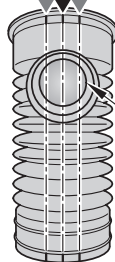

排水ホース接続口

手洗器が右勝手の場合