

手洗器キャビネットMサイズ

左勝手用



手洗器キャビネット

キャビネット横棧下側にあてる

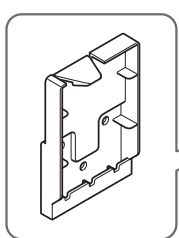

自動水栓  
コントローラ固定材取付位置

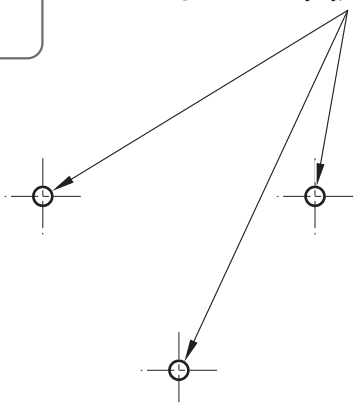

配管固定材  
取付位置

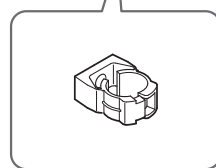

手洗器キャビネット内側にあてる

自動水栓機能部(取付金具)  
取付位置

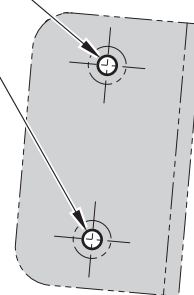
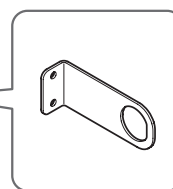

電気温水器(スペーサー)  
取付位置

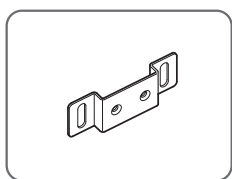

自動水栓電気温水器付  
コンセントプレートカバー取付位置

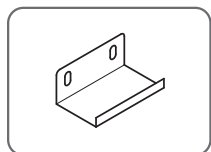

GH05956V

V99690HG

自動水栓電気温水器付  
コンセントプレートカバー取付位置

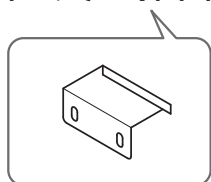

電気温水器(スペーサー)  
取付位置

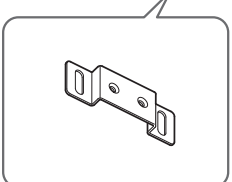

自動水栓機能部(取付金具)  
取付位置

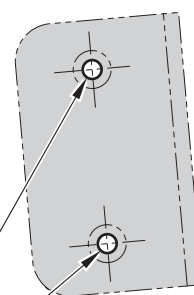
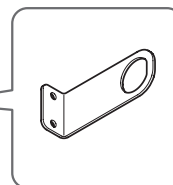

手洗器キャビネットMサイズ

右勝手用

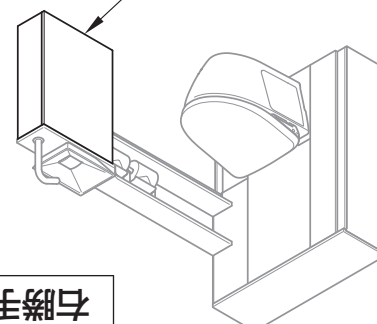

キャビネット横棧下側にあてる

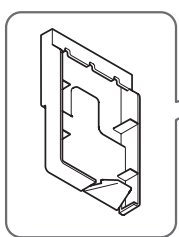

自動水栓  
コントローラ固定材取付位置

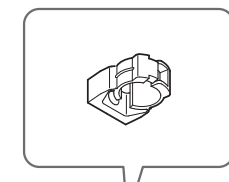
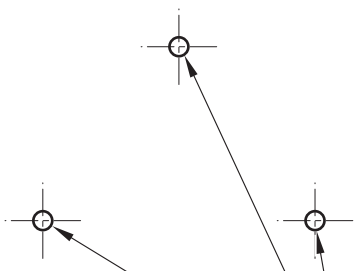

配管固定材  
取付位置

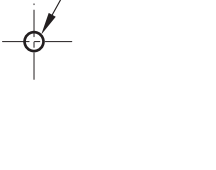

手洗器キャビネット内側にあてる