



メーカー
管理用です。

TOTO

バックパネル

品番：UGA519

商品の機能が十分に発揮されるように、この施工説明書の内容に沿って正しく取り付けてください。
取付後は、お客様にご使用方法を十分にご説明ください。本書に記載の寸法の単位は mm です。

安全に関するご注意

お取り付け前にこの「安全に関するご注意」をよくお読みの上、正しく取り付けください。
ここに示した注意事項は、安全に関する重要な内容となりますので、必ずお守りください。

●表示と意味はつぎのようになっています。

 **警告** 誤った取り扱いをすると、「死亡または重傷を負う可能性が想定される」内容です。







 **注意** 誤った取り扱いをすると、「人が傷害を負う可能性および物的損害※の発生が想定される」内容です。

●お守りいただく内容を絵表示で区分し、説明しています。

 してはいけない「禁止」の内容です。

 必ず実行していただく「強制」の内容です。

※物的損害とは、家屋・家財および家畜・ペットにかかわる拡大損害を示します。

 警告	 禁止	屋外および傾斜のあるような壁面、振動の激しい場所に取り付けない 取り付けが不安定になり、倒れたり落下してけがのおそれがあります。
		器具取付用のねじ固定部の壁裏には、配管・配線を通さない 火災や感電の原因となります。水漏れして家財などをめらす財産損害発生の原因となります。
 必ず守る	 必ず守る	壁固定ねじ取付位置には、必ず壁裏に補強材を入れる 商品が転倒・落下してけがやときに死亡の原因となります。
		取付面がタイル・コンクリート壁の場合は、コンクリート用プラグ(現場手配)を使用する 取り付けが不安定になり、落下してけがのおそれがあります。
 注意	 必ず守る	工事完了後、商品の傾きやがたつきがないか確認する 倒れや落下によりけがのおそれがあります。

取付前のご注意

- ・器具取付部の壁面には、図示位置の壁下地として t12 以上の合板 (JAS 規格相当品) を入れてください (壁下地の合板は両端を受け木または間柱などにしっかりと固定してください)。
- ・タイル/コンクリート壁の場合は、市販のコンクリート用プラグ (現場手配) を打ち込んでください。

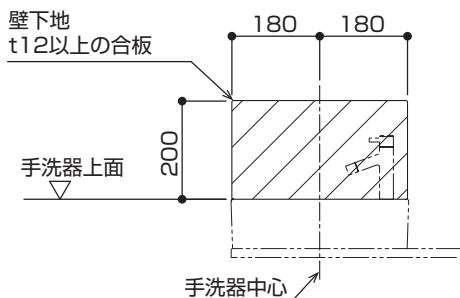

UGA519A

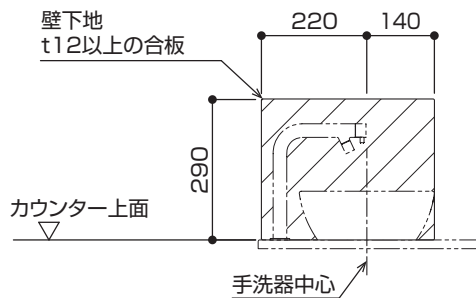

UGA519B

部品の確認

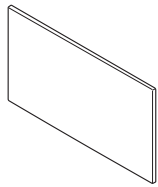

バックパネル組品

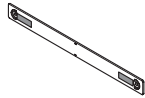

取付材組品
(バックパネル)
(2個)



十字穴付低頭
タッピンねじ
(4.5×30)(4本)

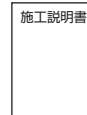

施工説明書
(本紙)

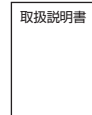

取扱説明書

取付方法

UGA519A は手洗器取付後、UGA519B は手洗器取付前にバックパネルを取り付けてください。

取付位置

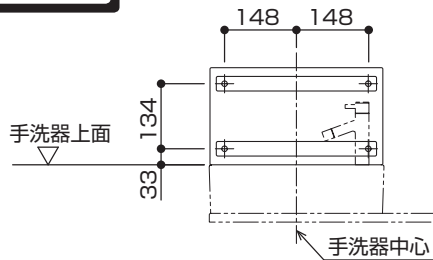

UGA519A

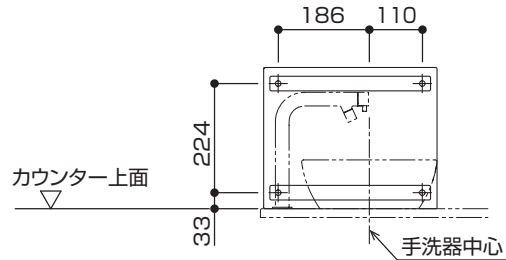

UGA519B

- ① 取付位置をけがき、下穴 (φ 3) をあけ
取付材組品 (バックパネル) をねじで固定します。

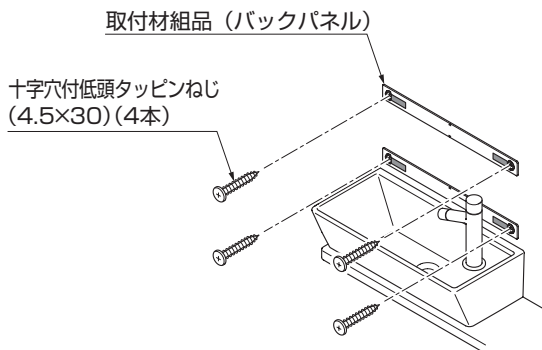

※タイル・コンクリート壁の場合は、市販の
コンクリート用プラグ (別途手配) を用い
てねじ固定してください。

- ② バックパネル組品と取付材組品 (バックパネル) の
面ファスナーをしっかりと張り合わせ固定します。

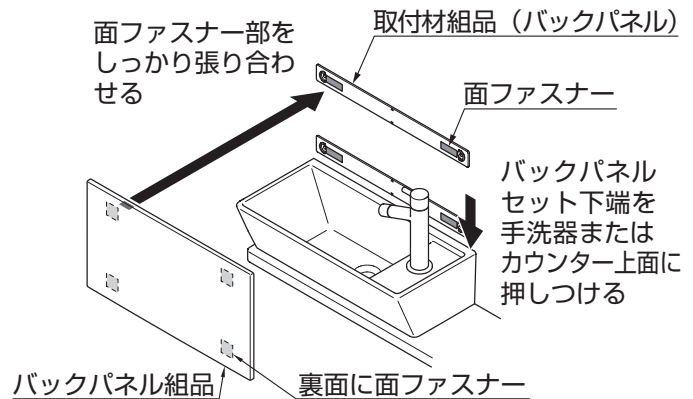

ポイント

脱落防止のため、面ファスナーは通常のものより
かたいタイプを使用しています。取り付けの際には、
面ファスナーの部分を強く押し込んでください。

- ③ バックパネル組品の全周にシリコン系シーラント
(別途手配) を塗布します。

(水が浸入し、カビ発生の原因となります。)

※ TOTO おすすめシリコン系シーラント (別途手配)
メジシール (クリア) : YG903S

※ UGA519B の場合は、手洗器に隠れる部分を除く

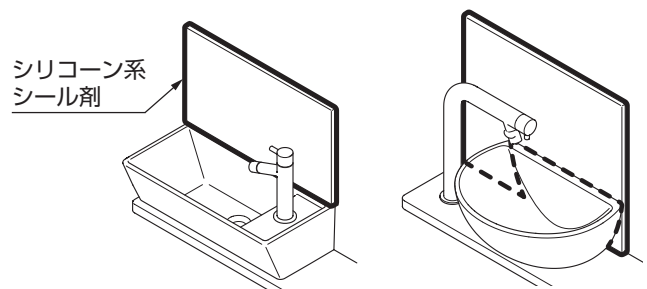

UGA519A

UGA519B