

幼児用マルチシンク

品番 SK300系

- このたびは、幼児用マルチシンクをお求めいただきまして、誠にありがとうございます。
この取扱説明書をよくお読みのうえ、正しくお使いください。
- この取扱説明書は大切に保管しておいてください。
- 水栓金具や電気温水器に関する内容につきましては、それぞれに添付されております取扱説明書に記載していますので、この取扱説明書と合わせてよくお読みください。

工事店さまへのお願い

貴店名ならびに取付日を保証書にご記入のうえ、お客様にお渡しください。

はじめに

安全上の注意……………1～2
各部のなまえ……………3

つかいかた

ご使用方法……………4
使用上の注意……………5

お手入れ

日ごろのお手入れ……………6～9
定期点検のおすすめ……………10

こんなときは

故障かな?!と思ったら……………11～12
アフターサービス……………13

保証書……………14

安全上の注意

安全のために必ずお守りください

保育士・保護者様へ



ご使用前に、この「安全上の注意」をよくお読みのうえ、正しくお使いください。

- 保証書に、取付店名、取付日などが記入されていることを必ずお確かめください。
- お読みになったあとは、この「幼児用マルチシンク」をお使いになる方がいつでも見られる場所に必ず保管してください。
- この説明書では、商品を安全に正しくお使いいただき、幼児や他の人々への危害や、財産への損害を未然に防止するために、いろいろな表示をしています。その表示と意味は次のようになっています。





表示	意味
 注意	この表示を無視して、誤った取り扱いをすると、人が傷害を負う可能性および物的損害のみの発生が想定される内容を示しています。







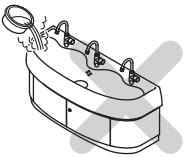



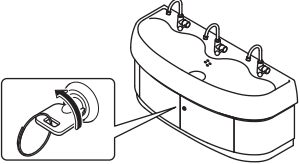

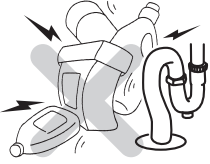

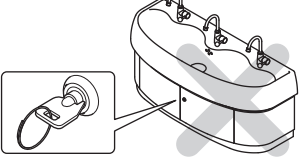

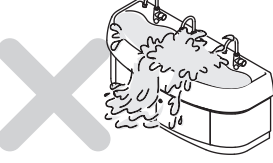

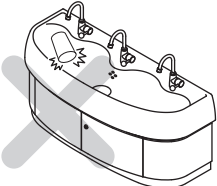
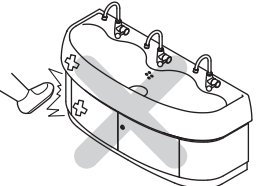

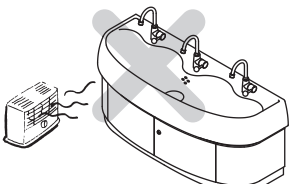
※物的損害とは家屋・家財および家畜・ペットにかかわる拡大損害を示します。

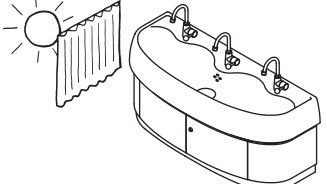
■お守りいただく内容の種類を、次の絵表示で区分し、説明しています。

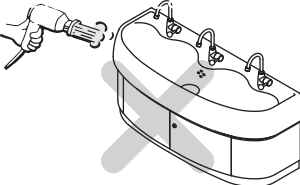
	してはいけない「禁止」内容です。 左図は、「禁止」を示します。
	必ず実行していただく「強制」内容です。 左図は、「必ず実行」を示します。

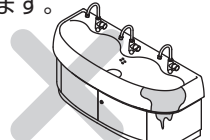
注意 ※品番によっては、イラストと現品の形状が一部異なります。

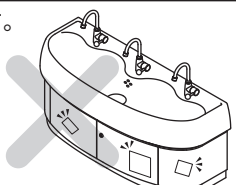
陶器マルチシンクの上に乗らない 陶器が破損し、けがをする原因になります。   禁止	陶器マルチシンクに熱湯を流さない 熱湯を流しますと、陶器が破損してけがをしたり、水漏れして家財などをぬらす財産損害発生の原因になります。   禁止
陶器マルチシンクにヒビが入ったり、割れた場合、破損部は絶対に触らない 破損部でけがをする原因になります。 早めに交換してください。   禁止	陶器マルチシンクにヒビが入った場合、そのまま使用しない けがをする原因になります。 そのまま使用されますと、ヒビが大きくなり、大きな破損に至る原因になります。 早めに交換してください。   禁止

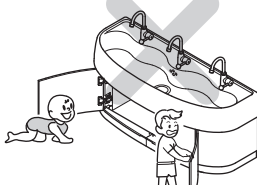
<p>扉のカギを必ずかける</p>	<p>排水金具（トラップを含む）・給水管・接続管に収納物などで無理な力を加えない</p>
<p>幼児が中に入って、内部の機器でけがをしたり、キャビネット内部に閉じ込められる原因になります。</p> <p> 必ず実行</p> <p></p>	<p>水漏れして家財などをめらす財産損害発生の原因になります。</p> <p> 禁止</p> <p></p>
<p>カギをつけたまま放置しない</p>	<p>オーバーフロー穴、目皿の穴をふさがない</p>
<p>幼児が中に入って、内部の機器でけがをしたり、キャビネット内部に閉じ込められる原因になります。</p> <p> 禁止</p> <p></p>	<p>排水の流れが悪くなり、水があふれて家財などをめらす財産損害発生の原因になります。</p> <p> 禁止</p> <p></p>
<p>陶器マルチシンクにかたい物を落としたり、強い力や衝撃を与えない</p>	
<p>陶器が破損してけがをしたり、水漏れのため床などを汚す原因になります。特に、<u>シンク上方に置いている物を取る際は注意してください。</u></p> <p> 禁止</p> <p> </p>	
<p>ストーブなど近付けない</p>	<p>直射日光にさらされる場合は必ずカーテンなどでさえぎる</p>
<p>変色・変形する原因になります。</p> <p> 禁止</p> <p></p>	<p> 必ず実行</p> <p></p>
<p>キャビネットにヘアドライヤーの熱風を直接当てない</p>	<p>キャビネットの下に水などをこぼさない</p>
<p>変色・変形する原因になります。</p> <p> 禁止</p> <p></p>	<p>こぼしたときは、すぐにふき取ってください。床が濡れている場合は、床もすぐにふき取ってください。表面材のはがれや変形の原因になります。</p> <p> 禁止</p> <p></p>
<p>キャビネットにシールなどを貼らない</p>	<p>扉を開閉する際に、幼児を近づかせない、幼児に開閉させない</p>
<p>表面材のはがれや変色の原因になります。</p> <p> 禁止</p> <p></p>	<p>扉や内部の機器でけがをしたり、キャビネット内部に閉じ込められる原因になります。</p> <p> 禁止</p> <p></p>

各部のなまえ

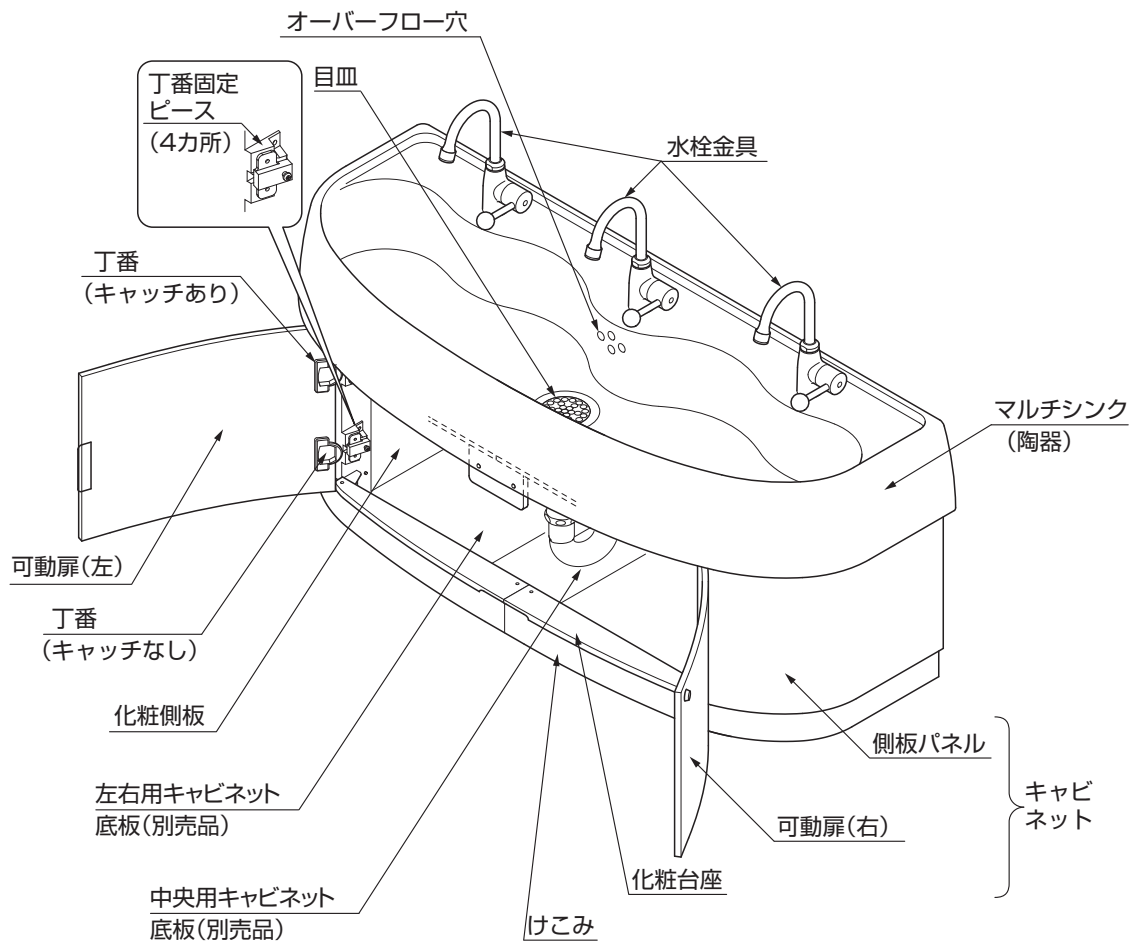

〈キャビネット内部〉

幼児用レバー水栓の場合

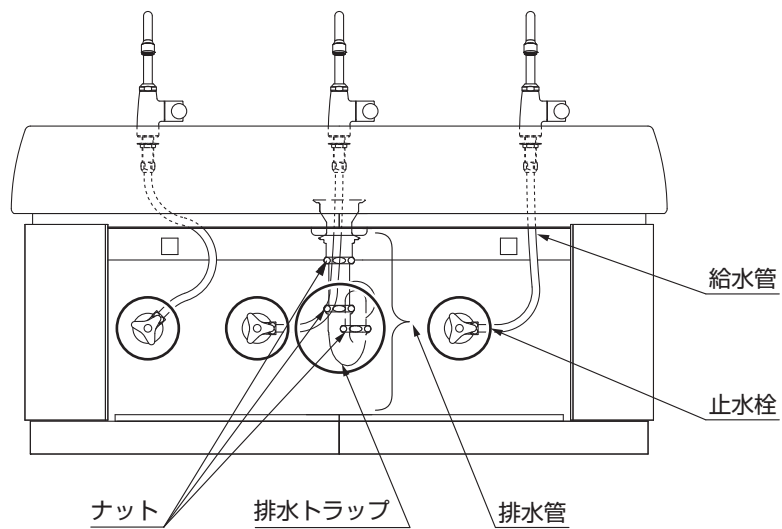

ご使用方法

水栓金具

幼児用レバー水栓

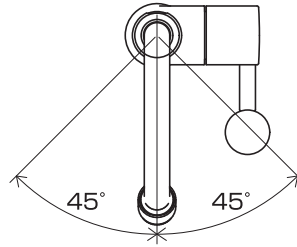
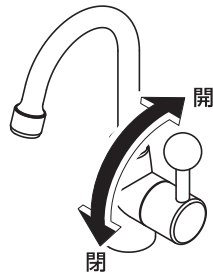

水栓の首振り角度
左右45°まで

キャビネット

扉の開閉

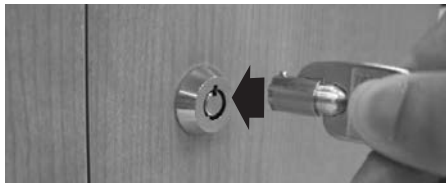

開け方

1) カギをカギ穴に差し込みます。

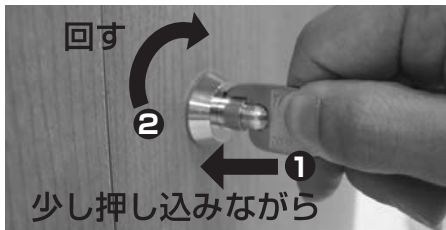

2) カギを少し押し込みながら時計回りに90°回します。

閉



※扉を開にしている状態では、カギが抜けない仕様になっています。

3) 扉の下側を持って開けてください。

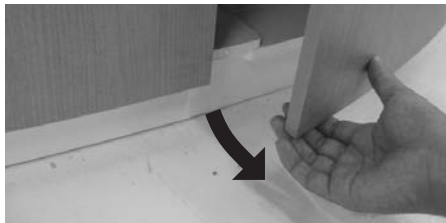

幼児が勝手に開けないように、取っ手はつけておりません。

閉め方

1) 左扉を先に閉めてから右扉を閉めてください。

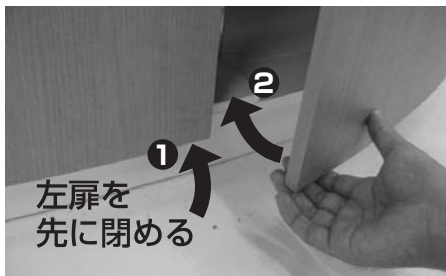

左扉を先に閉める



※扉の上側を持って閉めると手を挟むおそれがあります。



※左扉を先に閉めないと左扉がロックされません。

2) カギを少し押し込みながら反時計回りに90°回します。



禁止

※カギをつけたまま放置しないでください。

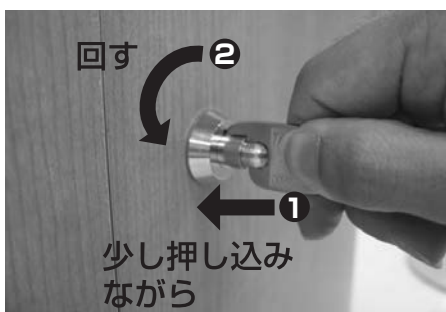

回す

少し押し込みながら

使用上の注意

(次のことをお守りください)

●**熱湯を流さないでください。**

熱湯を流しますと、陶器が破損してけがをしたり、水漏れして家財などをぬらす財産損害発生の原因になります。

●**扉のカギを必ずかけてください。**

幼児が中に入って、内部の機器でけがをしたり、キャビネット内部に閉じ込められる原因になります。

●**長期間使用しないときは、止水栓を止めて閉めてください。**

こうしておけば留守中に万一の水漏れも起きず安心です。



●**幼児が使用するとき、間違った操作や危ないことをしないように十分に注意してください。**

日ごろのお手入れ

陶器マルチシンクのお手入れ

いつまでも美しさを保つために日ごろからこまめにお手入れをしてください。

●軽い汚れの場合

商品についた汚れは、ぬれた布をかたくしぼってふき取ってください。
その後、水を湿らせた布に少量の中性洗剤をつけてふき上げ、最後にからぶきしてください。



●ひどい汚れの場合

陶器の表面に付いたしつこい汚れについては、汚れが付いた部分の水分をふき取り、市販の家庭用洗剤を汚れに直接かけて、スポンジでこすり洗いをしてください。
なお、陶器以外には使用しないでください。



お願い

シンナー・ベンジンなどの溶剤やクレンザーおよびナイロンたわし、トイレ・バス・タイル用洗剤・塩素系洗剤は、表面を侵したり傷をつけたりしますので使用しないでください。

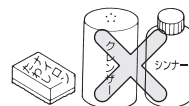

キャビネットのお手入れ

●軽い汚れの場合

水またはぬるま湯に浸した柔らかい布をよく絞って、汚れをふき取ってください。

●ひどい汚れの場合

適量に薄めた中性洗剤を含ませた柔らかい布で汚れをふき取ったあと、水ぶきし、からぶきしてください。
けこみは消しゴム(粒子を含んでいないもの)で汚れを落としてください。

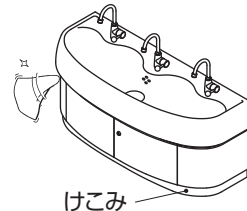

お願い

キャビネットの表面を傷付けたり変質・変色の原因となるものは使用しないでください。

- 酸性洗剤、塩素系漂白剤、アルカリ性洗剤
- シンナー、ベンジンなどの溶剤
- クレンザー、磨き粉など、粗い粒子を含んだ洗剤
- ナイロンたわし、たわし、ブラシなど

水栓金具・排水金具のお手入れ

●軽い汚れの場合

水またはぬるま湯に浸した柔らかい布をよく絞って、汚れをふき取ってください。

●ひどい汚れの場合

適量に薄めた食器用中性洗剤を含ませた柔らかい布で汚れをふき取ったあと、水ぶきし、からぶきしてください。

水栓の表面に付着した水あかなどの汚れ落としには水栓に傷をつけずに汚れを効果的に除去できる「蛇口まわりのクリーナー」のご使用をおすすめします。



お願い

水栓の表面を傷つけるものは使用しないでください。

- 蛇口まわりのクリーナー以外の酸性洗剤、塩素系漂白剤、アルカリ性洗剤
- シンナー、ベンジンなどの溶剤
- クレンザー、磨き粉など、粗い粒子を含んだ洗剤
- ナイロンたわし、たわし、ブラシなど

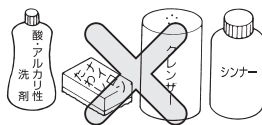

排水管のお手入れ

日々のご使用により排水管の内面に汚れなどが付着し、流れが悪くなる場合がありますので定期的に市販の排水管洗浄剤にてお手入れしてください。

※洗浄剤のご使用方法については洗浄剤の使用説明書をご参照ください。

ワンポイントアドバイス

- 蛇口まわりのクリーナーのお求めに関するお問い合わせ先：
「TOTOショールーム」または「TOTOパーツセンター」

蛇口まわりのクリーナー

商品品番：THYZ3 (200ml)

※仕様、品番などは予告なく変更する場合がありますので、あらかじめご了承ください。

扉の調整

⚠ 注意

扉を開いた状態で可動扉と側板パネルのすき間が5mmより大きい場合は必ず5mm以下になるように調整する

扉のすき間に指などを挟んでケガをする原因になります。



必ず実行

①キャビネットの扉のすき間が大きくなったときは次の要領で調整してください。

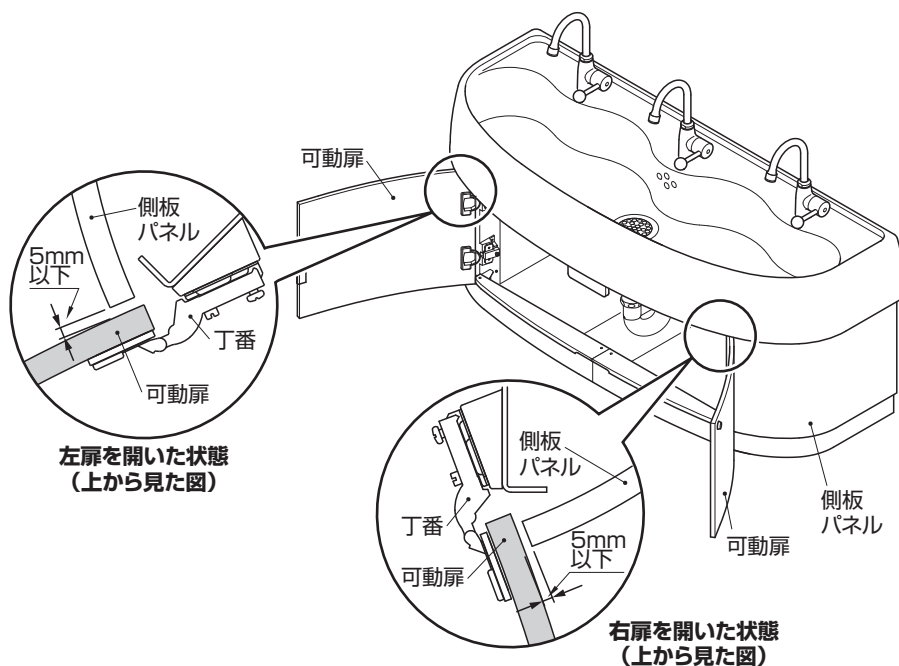

扉の左右調整

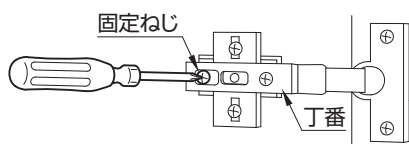

1) 丁番の固定ねじをゆるめてください。

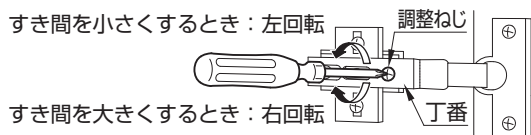

2) 丁番の調整ねじを回してすき間の調整をしてください。

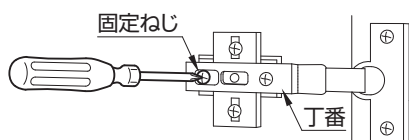

3) 丁番の固定ねじを締めてください。

②キャビネットの扉を閉め、扉のすき間が不均一になっていないか、段差がないか確認してください。

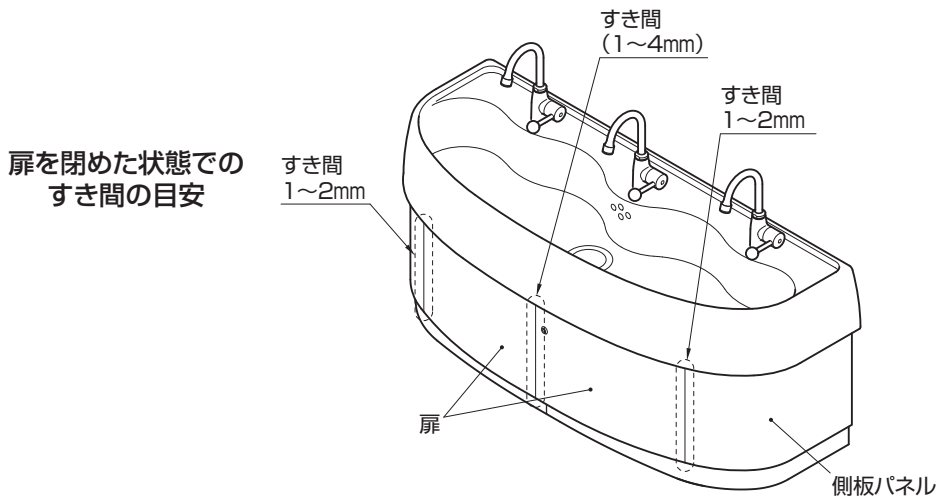

③扉と側板パネルに段差がある場合は、次の要領で調整してください。

扉の前後調整

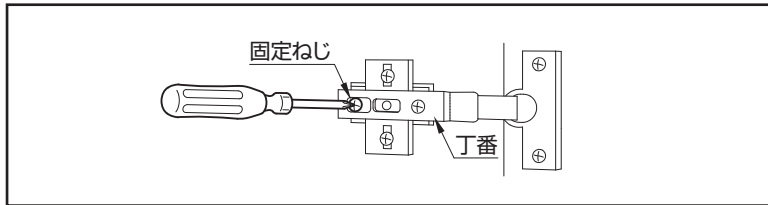

1) 丁番の固定ねじをゆるめてください。

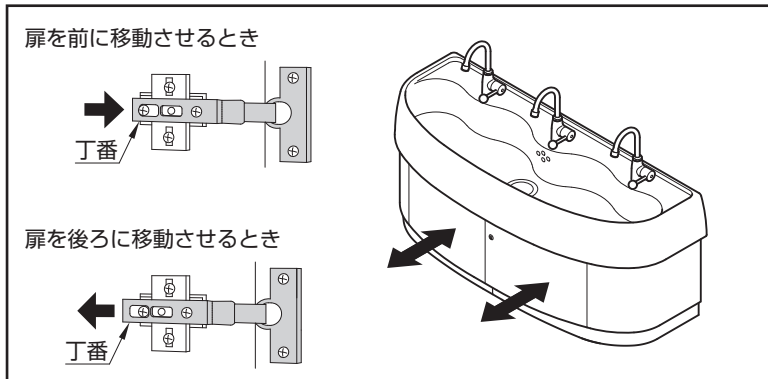

2) 丁番を前後させて、扉の位置を調整してください。

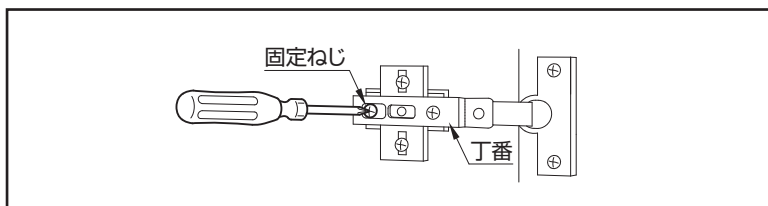

3) 丁番の固定ねじを締めてください。

④扉を開いた状態で可動扉と側板パネルのすき間が5mm以下になっていることを確認してください。

定期点検のおすすめ

●安全・快適にご使用いただくために、以下の点検をお願いします。

水栓金具のガタツキ（年2回）



水栓のガタツキを確認する。

水栓金具のガタツキがある場合、そのまま使用されますと、故障の原因となりますのでお求めの取付店・販売店または、TOTOメンテナンス(株)へ修理を依頼してください。

配管まわりの水漏れ（年2回）

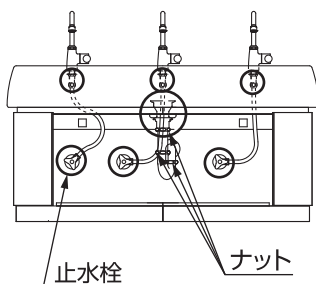

○印部分が点検箇所です。

配管まわり(キャビネット)の水漏れがないか確認する。

水濡れしている場合、そのまま使用されますと、家財などをぬらす財産損害発生のおそれがあります。

P.4を参照して、扉を開けて点検してください。

排水管の詰まり（月1回）

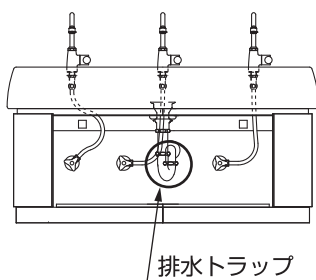

排水管の詰まりがないか確認する。

排水トラップに異物が詰まると水の流れが悪くなりますので、定期的に市販の排水管洗浄剤などを使用してお手入れをしてください。

故障かな?! と思ったら

緊急時の水の止めかた

配管まわりの水漏れや、水が止まらないなど、緊急を要するときは下記の要領で止水栓または水道の元栓を閉めてください。

〈単水栓の場合〉

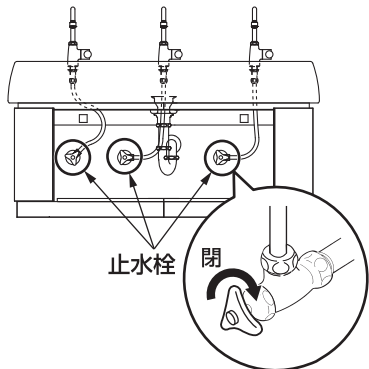

止水栓の閉めかた

止水栓（3カ所）のハンドルを矢印の方向に回して閉めます。それでも止まらない場合は、元栓を閉めます。

止水栓の開けかた

止水栓（3カ所）のハンドルを矢印の方向に回して開けます。

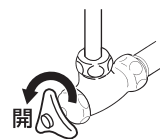

〈自動水栓、電気温水器の場合〉

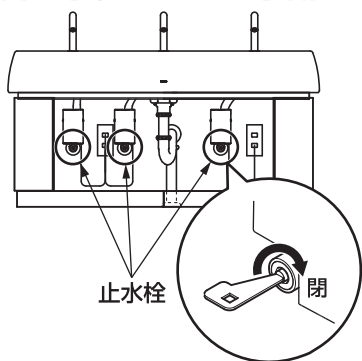

使用工具



水栓金具付属
開閉工具

又は

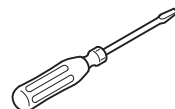

マイナスドライバー

止水栓の閉めかた

止水栓を付属の開閉工具またはマイナスドライバーで閉めます。

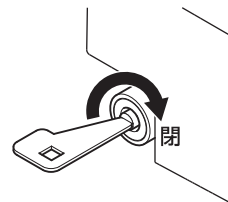

- 修理を依頼される前に以下のことをお調べになり、それでも直らないときは **お求めの取付店・販売店、またはTOTOメンテナンス(株)** へ修理を依頼してください。詳しくはアフターサービス(P.13)をご確認ください。
- 「水栓金具」「電気温水器」に関することは、それぞれの取扱説明書をご参照ください。

修理を依頼される前に（各部のなまえはP.3でご確認ください）			
現象	お調べいただくところ	処置のしかた	参照ページ
水が出ない	止水栓または元栓が完全に開いていますか。	止水栓または元栓を開けてください。	11ページ
	断水していませんか。	断水していないことを確認してください。	—
水が漏れている	給水管からの水漏れですか。	止水栓を必ず閉めて水漏れ箇所を工具で確実に締め直してください。	11ページ
	排水管・トラップ部分からの水漏れですか。	ナットがゆるんでいるかもしれません。その場合ナットを工具で確実に締め付けてください。	10ページ
排水の流れが悪い	排水管に異物が詰まったり、汚れがたまっていますか。	市販の排水管洗浄剤にて汚れを取り除いてください。それでも直らない場合はお求めの取付店・販売店またはTOTOメンテナンス(株)に修理を依頼してください。	—
	目皿にゴミがたまっていますか。	ゴミを取り除いてください。	—

仕様

項目		幼児用マルチシンク
清掃性	陶器マルチシンク	セフィオンテクトあり
製品質量	陶器マルチシンク	39kg
	キャビネット	20.0kg（高さ500サイズ） 21.5kg（高さ600サイズ）
製品寸法	陶器マルチシンク	1200（幅）×455（奥行）×160（高さ）
	キャビネット	1150（幅）×430（奥行）×340（高さ）（高さ500サイズ） 1150（幅）×430（奥行）×440（高さ）（高さ600サイズ）

JIS Z2801の基準を満たした(社)日本建材・住宅設備産業協会基準による抗菌に関する表示
 （※抗菌力は、抗菌加工された製品の表面に細菌が直接接触しないと発揮されません。）

抗菌	抗菌効果	製品表面の細菌の増殖を抑制します。これはJIS Z2801の抗菌性試験方法による試験をJNLA認定試験所で実施し、その結果がJIS Z2801の抗菌効果の基準を満たしたものです。これにより感染防止、防汚、防カビ、防臭、ぬめり防止などの副次的効果を訴求するものではありません。
	抗菌加工部位	陶器マルチシンクボウル
	抗菌剤の種類	無機系
	抗菌性能持続性	(一社)日本建材・住宅設備産業協会基準により確認
	安全性	(一社)日本建材・住宅設備産業協会基準により確認
	取扱注意事項	抗菌力を発揮させるために、製品表面はよく掃除された状態に保ってください。

※セフィオンテクト品が対象になります。

アフターサービス

【修理を依頼する前に「故障かな?!と思ったら」(P.11)をご確認ください!】

保証書 (この説明書のP.14が保証書になっています)

- この商品は保証書の内容に従って保証されています。取付日、取付店名、扱者印が記入してあることを確認してください。また、保証書の内容をよくお読みのうえ、大切に保管してください。
- 保証期間は保証書をご確認ください。

保証について

●保証期間中は

保証書の規定に従って、修理をさせていただきます。保証期間内でも有料になることがありますので保証書の内容をよくご確認ください。例えば、「取扱説明書、施工説明書、貼り付けラベルなどの注意書きに従っていない場合の不具合など」は有料になります。

●保証期間を過ぎているときは

修理すれば使用できる商品については、ご希望により有料で修理させていただきます。

(例：パッキン・ダイヤフラムなどの摩耗劣化部品の交換を含む)

→「修理を依頼されるときは」「修理料金のしくみ」をご確認ください。

部品の交換について

- 無料修理により取り外された部品・商品は、TOTO株式会社の所有となります。

補修用性能部品の供給期間

- この商品の補修用性能部品(機能維持に不可欠な部品で、使用期間中に取り替えの必要が発生する可能性の大きいもの)の供給期間は、製造中止後10年です。

修理を依頼されるときは

【修理依頼先】

お求めの取付店・販売店またはTOTOメンテナンス(株)(電話番号は裏表紙を参照してください)

【ご連絡いただきたい内容】

- ①住所、氏名、電話番号 ②商品名：『幼児用マルチシンク』 ③品番：『SK300』
④取付日 ⑤故障内容、異常の状況(どこから水漏れしているかなど) ⑥訪問希望日

【ご不明な点や修理に関するお問い合わせ先】

「TOTO(株)お客様相談室」または「TOTOメンテナンス(株)」(電話番号は裏表紙を参照してください)

お客様の個人情報のお取り扱いについて

お客様からお預かりした個人情報は、関連法令および社内諸規定に基づき、慎重かつ適切にお取り扱いします。詳細は、TOTOホームページをご覧ください。

修理料金のしくみ<TOTOメンテナンス(株)にご依頼の場合>

修理料金は **技術料** + **部品代** + **訪問料金** で構成されています。

技術料 は、診断・故障箇所の修理および部品交換・調整・修理完了時の点検などの作業にかかる費用です。

部品代 は、修理に使用した部品代です。

訪問料金 は、商品のある場所へ技術者を派遣する場合の費用です。

補修用部品について

- 仕様、品番などは、予告なく変更する場合があります
- 希望小売価格などの詳細は、TOTOWebショップをご確認ください。
<http://www.toto.jp/ec/html/index.htm>

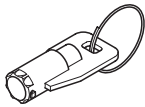

部品名	カギ
形状	 1本
品番	UXGSAX105K

TOTO

保証書

この保証書は、保証書の記載内容により無料修理を行うことをお約束するものです。

お取付日から下記期間中に故障が発生した場合は、この保証書をご提示のうえ、お取付店またはTOTOメンテナンス(株) 修理受付センター 〒105-8306 東京都港区海岸1-2-20 汐留ビルディング TEL ☎0120-1010-05 FAX ☎0120-1010-02 に修理を依頼してください。

お客様	おなまえ 様
	おところ ㊦
取付店名	㊦
	TEL - -
お取付日 年 月 日	
備考	

品名	幼児用マルチシンク	
品番	SK300系 他	
基本保証	陶器マルチシンクキャビネット	お取付日から2カ年
特定機能の延長保証	防水機能	お取付日から5カ年

防水機能保証範囲例:陶器マルチシンクの衝撃以外に自然に発生する割れ・ひびによる水漏れ

お客様へ

本書をお受け取りになるときに、お取付店名・扱者印・お取付日が記入されていることを確認してください。

本書は再発行いたしませんので、紛失しないよう大切に保管してください。

〈無料修理規定〉

1. 取扱説明書、本体貼付ラベルなどの注意書にしたがった正常な使用状態で故障した場合は、表記の期間無料修理いたします。
2. 保証期間内に故障して無料修理を受ける場合は、お取付店またはTOTOメンテナンス(株) 修理受付センターにご依頼のうえ、出張修理に際して本書を提示してください。
3. ご贈答品などで本書に記入してあるお取付店に修理をご依頼できない場合には、TOTOメンテナンス(株) 修理受付センターに相談してください。

4. 保証期間内でも次の場合には有料修理になります。

- 本書(この保証書)の提示がない場合
- 本書(この保証書)にお客様名、お取付店名、お取付日(お引渡し日)の記入のない場合、あるいは字句を書き替えられた場合
- 特別な用途(例えば車両、船舶などへの設置・搭載)に使用された場合の故障および損傷
- 展示品、見本品
- 指定以外の水質・水圧・水量の供給による不具合
- 異常電圧、指定外の使用電源(電圧・周波数)および送電線・周辺器具など外部から発生する電磁波に起因する不具合
- 凍結による不具合
- 納入後の輸送、落下、保管環境などによる故障および損傷
- 取り付け上の故意、過失や施工説明書記載以外の取り付けによる不具合
- 外観上のキズなどでお引渡し時にお申し出のなかったもの
- 使用上の故意、過失や取扱説明書記載以外の使用または専門業者以外による不当な修理、分解、改造による故障および損傷
- ご使用後の損傷
- お引渡し後の移設などに起因する故障および損傷
- 塗装の色あせなどの経年変化又は使用に伴う摩耗、さび、カビ、変質、変色などの不具合

- 金属粉、砂、ごみなど異物の配管内流入、および水あか固着に起因する不具合
- 消耗部品(乾電池など)の消耗・劣化による不具合
- 適切な使用、維持管理が行われなかったことに起因する水漏れ、膨れ、汚れ、さび、詰まりなどの不具合
- 日常のお手入れ箇所の摩耗・劣化による不具合(例:止水栓のフィルター・水抜栓などのパッキンやOリングなど)
- ねずみ、昆虫などの動植物に起因する不具合
- 建築躯体の変化や強度不足・強度低下など、商品本体以外の不具合に起因する商品の不具合
- 保証期間経過後に申し出があったもの、または保証該当事項の発生後、速やかに申し出がなかったもの
- 海岸、温泉、工業地、工事現場およびその周辺地域における公害、塩害、ガス害(硫化水素など)、煤煙、金属粉飛散などの特異環境に起因する不具合
- 天災地変(地震、風水害、土砂災害、黄砂、落雷、爆発、噴火、津波、火災、地盤沈下、雪害など)による故障および損傷
- 戦争・暴動など破壊行為や事件・事故に起因する故障および損傷
- お取り付け時、実用化された技術では予防することが不可能な現象またはこれが原因で生じた事故による場合

5. 本書は日本国内においてのみ有効です。

6. 本書は再発行いたしませんので紛失しないよう大切に保管してください。

〈部品交換について〉

無料修理により取りはずされた部品・製品はTOTO(株)の所有となります。

※本書は上記に明示した期間、条件のもとにおいて無料修理をお約束するものです。したがって本書によってお客様の法律上の権利を制限するものではありません。保証期間経過後の修理などについてご不明の場合は、TOTO(株) お客様相談室またはTOTOメンテナンス(株) 修理受付センターにお問い合わせください。

〈メンテナンス記録〉

修理完了時にお渡りする修理伝票は修理内容を記載していますので大切に保管してください。

TOTO株式会社

〒802-8601 福岡県北九州市小倉北区中島2-1-1

お客様相談室 TEL ☎0120-03-1010 FAX ☎0120-09-1010

修理を依頼する前に「故障かな?!と思ったら」(P11)をご確認ください

修理・取り扱いのご相談は まずお求めの取付店・販売店へ

取付店・販売店 〒

電話 —

転居や贈答品などでお求めの取付店・販売店へご相談できない場合は、商品名・品番をご確認のうえ、下記TOTO窓口までお問い合わせください。

お客様専用窓口



商品のお問い合わせは

TOTO(株)お客様相談室へ

TEL ☎ 0120-03-1010

FAX ☎ 0120-09-1010

受付時間：9:00～17:00（夏期休暇・年末年始を除く）



修理のご用命は

安心・信頼の

TOTOメンテナンス(株)修理受付センターへ

ホームページ <https://www.tom-net.jp>

TEL ☎ 0120-1010-05

FAX ☎ 0120-1010-02

受付：年中無休

受付時間：8:00～19:00

訪問修理：年中無休（一部地域を除く）

営業時間：9:00～18:00



交換部品・別売品のご購入は

TOTOメンテナンス(株)TOTOパーツセンターへ

TEL ☎ 0120-8282-55

FAX ☎ 0120-8272-99

受付時間：平日 9:00～18:00 土・日・祝日 10:00～18:00
（夏期休暇・年末年始を除く）

※インターネットでの部品購入はTOTOWebショップへ(24時間受付)

<http://www.toto.jp/ec/html/index.htm>



お客様からお預かりした個人情報、関連法令および社内諸規定に基づき慎重かつ適切に取り扱います。
詳細はTOTOホームページをご覧ください。

TOTO株式会社

TOTOホームページ <https://jp.toto.com>

2019.10
GSAS281V6