

# TOTO

東陶機器株式会社

商品のお問い合わせはTOTOお客様相談室へ



**0120-03-1010**

受付時間：平日 9：00～18：00  
土・日・祝日 10：00～18：00  
(夏期休暇・年末年始を除く)  
インターネットホームページ <http://www.toto.co.jp/>

情報部品のご購入はTOTOパーツセンターへ



**0120-8282-55**

受付時間：平日 9：00～18：00  
土・日・祝日 10：00～18：00  
(夏期休暇・年末年始を除く)

修理についてのご用命は東陶メンテナンス部へ



**0120-1010-05**

受付時間：関東・甲信越地区 8：00～20：00  
：上記以外の地区 9：00～20：00

本社 〒802-8801 北九州市小倉北区中島 2-1-1 ..... (093) 951-2111

再生紙を使用しています

2001.6  
H06146N

## 寒冷地用ヒーター付腰掛式 タンク密結形防露便器 New CSSシリーズ

保証書付

# TOTO

## 取扱説明書

■このたびは、TOTOヒーター付便器をお求めいただきました。まことにありがとうございます。  
この説明書をよくお読みの上、正しくお使いください。  
■この説明書は、大切に保存しておいてください。

ちくじ	
安全上の注意	1～3
各部のなまえ	4
つかいかた	5
日常点検と手入れのしかた	6
修理を依頼される前に	7～9
アフターサービスについて	9
仕様	10
保証書	11～12

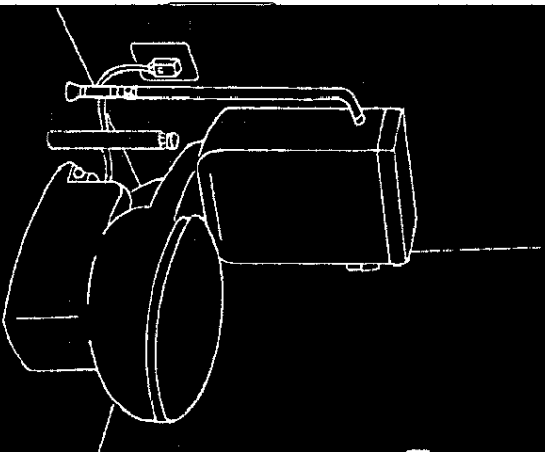

# 安全のために必ずお守りください

ご使用の前に、この「安全上の注意」をよくお読みの上、正しくお使いください。

この説明書では、安全に正しくお使い頂き、あなたや他の人々への危害や財産への損害を未然に防止するために、いろいろな表示をしています。その表示と意味はつぎのようになっていきます。お読みになった後は、お使いになる方がいつでも見られる場所に必ず保存して下さい。

また、転居される場合は、新しく入居される方が製品を安全にお使いいただくために、この説明書を新しく入居される方、または取次ぎされる方にお渡しください。



## 警告

この表示の欄の内容を無視して誤った取扱いをすると、死亡または、重傷等を負う可能性があることを示しています。



## 注意

この表示の欄の内容を無視して誤った取扱いをすると、傷害または、物的損害が発生する可能性があることを示しています。

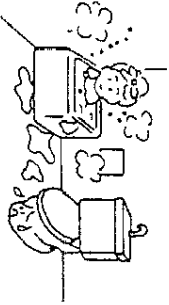

水がかかったり、表面に結露を生じるような浴室などでは、絶対に使用しないでください。故障・漏電の原因になります。



電源コードを無理な力(曲げ・折れ・ねじれ)で傷つけたり、加工を絶対行わないでください。火災の原因になります。



## 警告

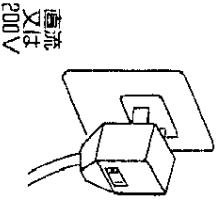

ヒーター用プラグの電源には、交流100Vを使用し、コンセントにカクタつきの無いことを確認の上、根元まで十分に差込んでください。交流200Vや直流電源を使用しますと火災や故障の原因になります。

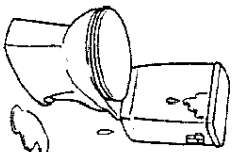

調圧弁を取付けない場合、元バルブを操作してタンクの流入量を調節してください。流水量が多すぎると、ホールタップが故障したとき、オーバーフロー管から流れきれず、タンクからあふれて床を水びたしにしたり、階下に被害を及ぼすことがあります。また使用水量も多くなります。(元バルブの調節方法は9ページをご覧ください。)

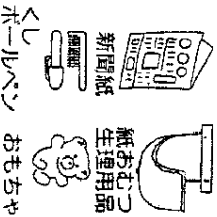

便器には新電線、絨おむつ、生理用ナキソなど、詰まりやすい物は流さないでください。鉛筆、ホールペン、くし、歯ブラシなどは内部でつかえるので、もし誤って便器内に落とした場合は、必ず拾い出してください。便器が詰まり、汚水があふれて家財を汚す原因になることがあります。

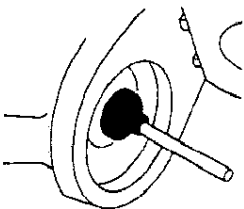

便器の排水路が詰まった場合に、そのまま水を流さないでください。便器から汚水があふれて家財を汚すことがあります。詰まった際には、市販の吸引器(品名：ラバーカップなど)を使用して除去してください。除去できない場合は、お取付店または販売店に修理を依頼してください。

## 注意

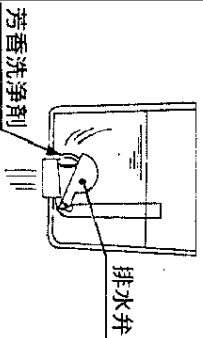

タンク内に水洗トイレ用芳香洗浄剤を入れる場合は、排水出口を詰まらせないよう十分注意してください。止水不良や洗浄不良の原因になることがあります。

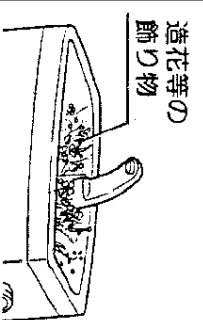

手洗鉢の中に造花等の飾り物を置かないでください。万一その一部がタンク内に侵入すると、止水不良の原因になったり、排水を阻害して手洗鉢から溢れることがあります。

# 各部のなまえ

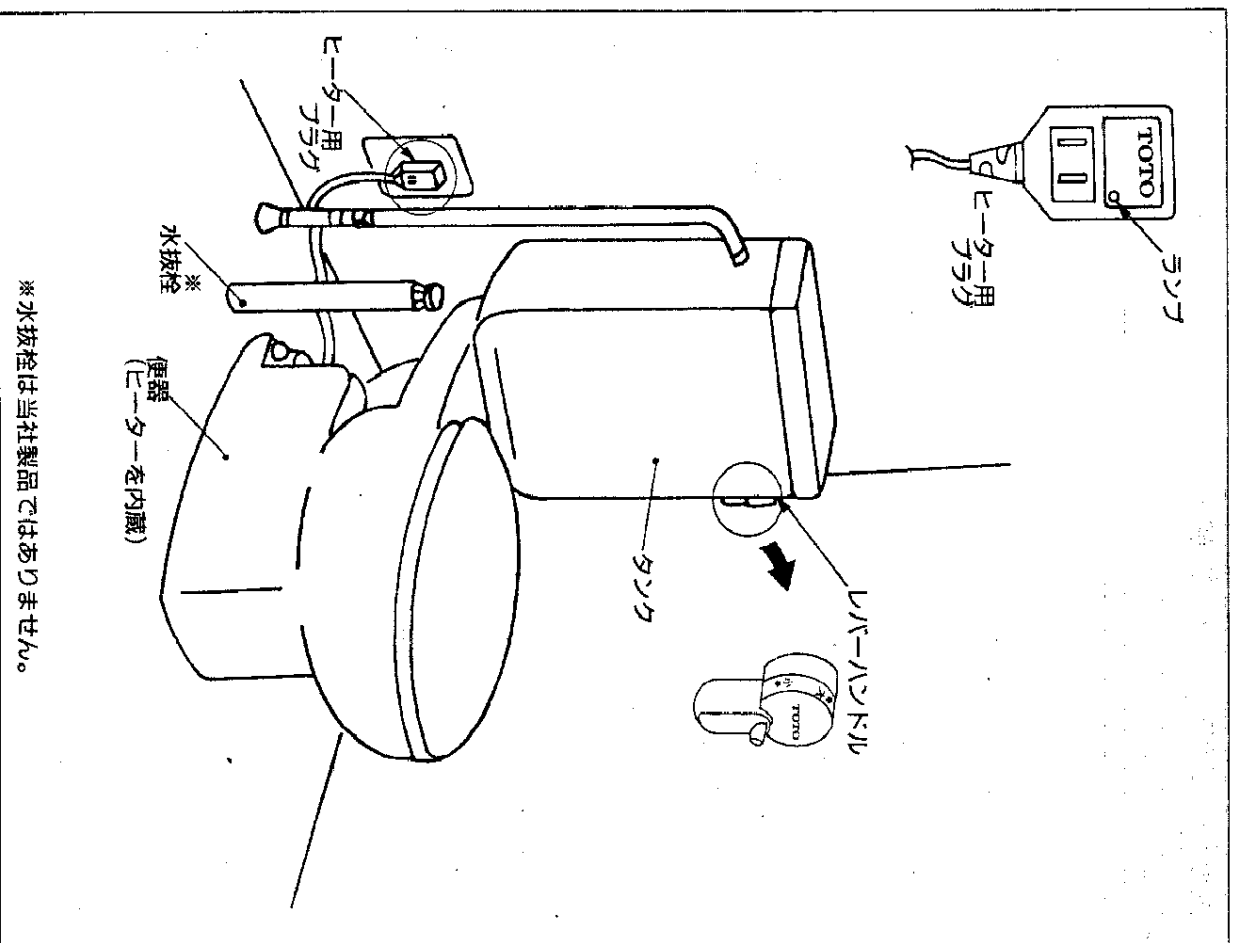

※水抜栓は当社製品ではありません。

<p>ヒーター</p>	<p>水抜き</p>	<p>凍結が予想される際、ヒーターの凍結予防方法に従って凍結予防を行ってください。凍結破損で漏水し、家財を汚す原因になります。</p>
		<p>梅雨時や冬の暖房時に、タンク表面によく発生する露は、床にシミを作ったり、腐らせたりする原因になることがあります。露が発生した場合は、乾いた布で拭き取ってください。</p>
		<p>洗浄水量を減らすためにタンク内にビール瓶やシンガ等を入れないでください。作動不良や詰まりの原因になることがあります。</p>
		<p>陶器に熱湯を注がないでください。陶器が破損してケガをしたり、漏水のため、家財を汚す原因になります。</p>
<p>冬期、便座にカバー(シートカバー・ふたカバー)をしたときは、便座を開けておいてください。 (ヒーターの熱で便器内の水が凍発し、カバーが濡れることがあります)</p>		<p>雷が発生しているときや、凍結のおそれのないときはヒーター用フラッグを抜いておいてください。</p>

## 注意

## 使用上の注意

# つかいかた

## 凍結予防方法

### △注意

- 凍結のおそれがあるときは、ヒーター用プラグを差込んでください。ランプが点灯していればヒーターは正常です。
- 便器の中にたまってている水はヒーターで暖められて凍結を予防します。
- タンクや給水管中の水は水抜栓を閉じたのち、レバーハンドルのロックボタンを押し抜きしてください。

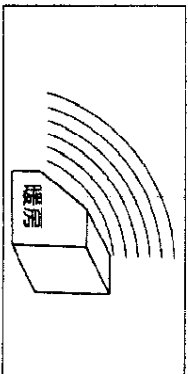
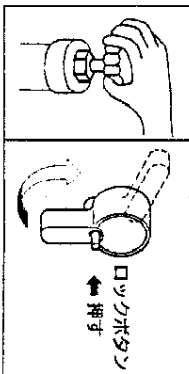
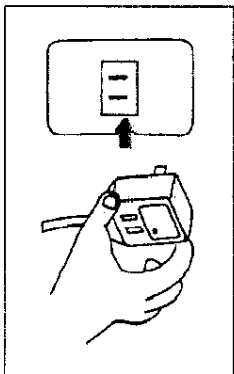

## 長期間使用しない場合

### △注意

- この便器の凍結予防限界温度は、 $-15^{\circ}\text{C}$ です。トイレ内の温度が $-15^{\circ}\text{C}$ 以下になる場合は、暖房などにより $-15^{\circ}\text{C}$ 以上の温度に保ってください。

長期間使用しないときは、ヒーター用プラグを抜いておいてください。また、万一の凍結による破損防止のため、給水管の水およびタンク内の水を必ず抜いてください。

## 便器の洗浄方法

- 便器使用後は、タンクのレバーハンドルを回して水を流してください。

水抜後の洗浄  
（使用前にタンクレバーを下向きにし、水抜栓を開いてタンクに貯水してください。）

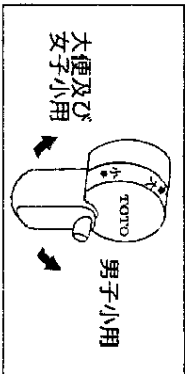

# 日常の点検と手入れのしかた

## 日常の点検

- ヒーター用プラグをコンセントに差込みランプが点灯していればヒーターは正常です。

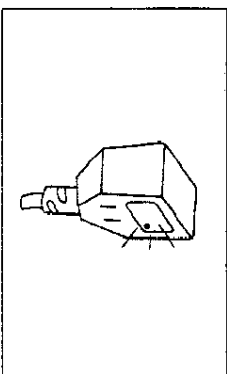

## 手入れのしかた

※感電するおそれがあるため、必ずコンセントより抜いてから、行なって下さい。

- ヒーター用プラグが汚れたときは、雑巾をよく絞って拭きとり、その後必ず乾いた布で水気を拭きとってください。水をかけたり、酸性やアルカリ性洗剤及びシンナーなどは使用しないでください。故障や表面損傷の原因になります。

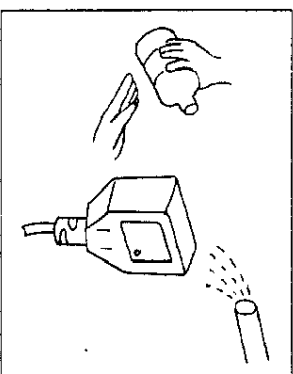

- 便器の鉢の中は、水あかなどが付着して汚れることがありますので、ひどくならないうちにブラシで掃除してください。便器の外表面はよく絞った雑巾で拭きとってください。

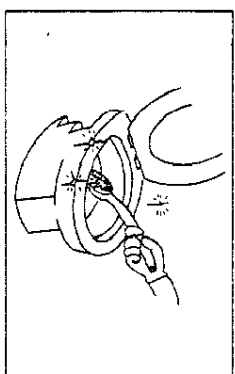

- 便器の台座部にはヒーターを組込んでいますので、便器や床に水をかけないでください。また、小便などが便器から飛び散ったときは、すぐに拭きとってください。

# 修理を依頼される前に

トイレには、水が止まらない、タンクに水が溜らないなどの故障がときと  
して起こります。おずかしい故障は、専門の工事店さんに任せるとしても、  
まず診断して簡単な故障はご家庭で修理されてはいいかがでしょうか。

## タンク蓋のはずし方

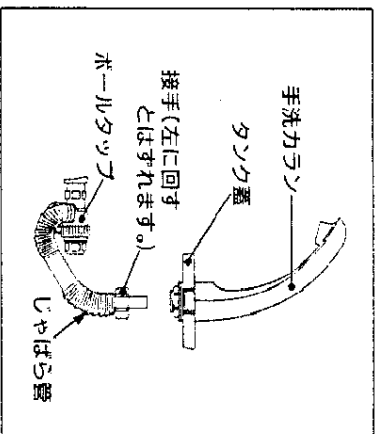

- (1) 止水栓を閉めてください。
- (2) タンクの蓋を取りはずしてください。

(A) 手洗無しの場合  
タンクの蓋を持ち上げると取りはずせます。

(B) 手洗付の場合  
手洗カランとボールタップがじゃばら管で接続されています。  
タンクの蓋を持ち上げてから接手をゆるめると取りはずせます。

## 水がとまらない

下表に従って修理してください。

状態	(1)あふれている	(2)あふれていない
原因の一例	ボールタップの弁座パッキンの摩耗などにより、止水位が高くなって生じることがあります。	排水弁のヌロートバルブがいたんでいるため水がとまらないことがあります。

## 修理の方法

止水位がオーバーフロー管のWLに合うように、ボールタップの水位調節部を操作してください。調節方法は「止水位が合っていないとさは」の頁をご覧ください。もし、この調整をしてもなおらないときは修理を依頼してください。

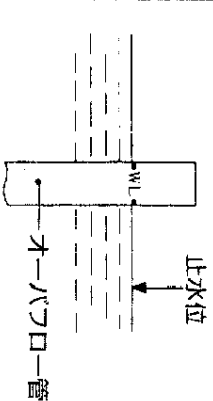

フロートバルブは消耗品です。い  
たらなら新しいものと交換して  
ください。

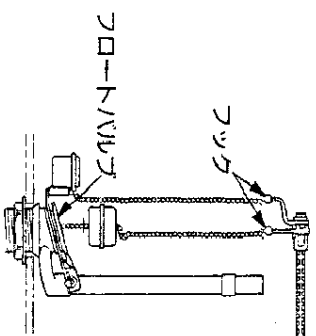

※部品の購入先はお取付店・販売店またはTOTOパーツセンターにお問い合わせください。

## 止水位が合っていないときは

次の要領でタンクに水が溜まったときの水面がオーバーフロー管に印してあるWLに合うように調節してください。

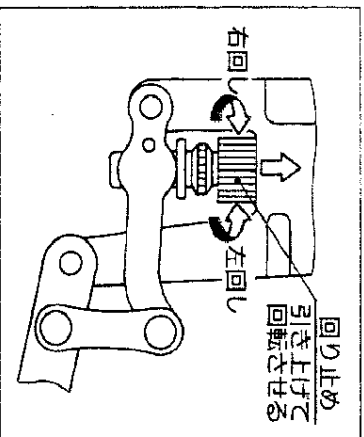

回り止めを図のように引き上げて回すと、水位を上下させることができます。そのとき、浮玉を軽く手で押えておくとスムーズに回ります。水位が高い場合は上より見て左方向に、水位が低い場合は上より見て右方向に回してください。調節が終わったら回り止めを引き下げて確実にロックしてください。

調節後、水を流し、水位が合っているかご確認ください。(手洗付の場合は、じゃばら管接手を下に向けてください。)

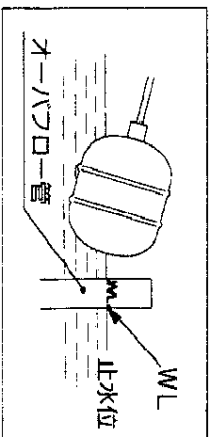

タンクから水があふれさせないために  
万一ボールタップの故障で水がとまらない場合でもタンクから水があふれ  
ないようにするために次の要領で調節を必ず行なってください。

**△注意**

じやばら管を下向きにして  
ください。

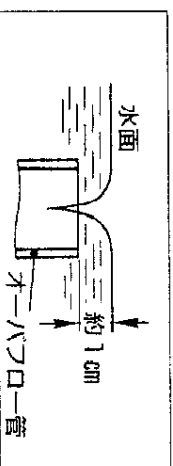
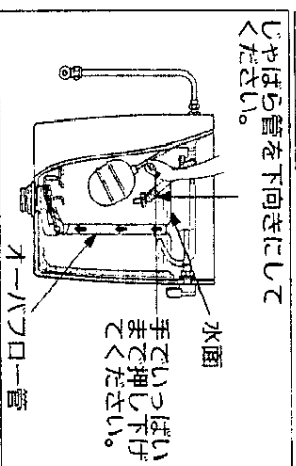

- (1)元バルブをしめてタンクの蓋をと  
り左図の要領で水が飛び散らない  
ようにしてください。  
(タンクの蓋はBペーシに従って  
取りはずしてください。  
(2)次に浮玉を押しさげて元バルブを  
徐々に開いてください。  
この状態で水面がオーバフロー管  
より1cm以上上昇しない程度に元  
バルブの開きを調節してください。

## アフターサービスについて

・次のような場合、お取付店・販売店または東陶メンテナンス㈱へ点検を  
依頼してください。

1. この説明書にしたがって使用されても、さらにご不審な点があるとき。
  2. ヒーター用プラグをコンセントに接続しても、ランプが点灯しないとき。
  3. その他異常や損傷があるとき。
- ※ご注意：電気系統の修理には、特殊な技術が必要です。ご自身での修  
理は絶対におやめください。
- アフターサービスをお申しつけのときは、次の事をお知らせください。

- ①製品品番：C770BH、C780BH、C780ABH、  
C790BHのいずれか
- ②故障の現象（できるだけ詳しく）
- ③取付年月日
- ④お名前・住所・電話番号
- ⑤道順

## 保証について

- この説明書に「保証書」を添付しておりますので、必ずお取付工事店名、  
取付け日などの記入をお確かめになり、無料修理規定をよくお読みの方  
え、大切に保存してください。
- 保証期間中に依頼されるときは、お取付店・販売店または東陶メンテナ  
ンス㈱に「保証書」をそえて修理を依頼してください。
- 保証期間経過後、修理を依頼されるときは、まずお取付店・販売店また  
は東陶メンテナンス㈱にご相談ください。  
修理により製品の機能が維持できる場合は、ご希望により有料で修理い  
たします。
- この器具の補修用性能部品の最低保有期間は製造打切後7年です。  
なお、補修用性能部品とは、製品の機能を維持するための部品です。

## 仕様

品番	C770BH	C780BH	C780ABH	C790BH
定格	交流100V-33W			交流100V-36W
安全装置	サーマルリリートスイッチ、温度ヒューズ			
コード	0.75mm <sup>2</sup> ビニールコード、有効長さ1.1m			
使用限界温度	トイシ内温度-15°Cまで			

●メモされておくと便利です。

購入年月日	購入店名
年月日	電話 ( )

## ヒーター付便器 保証書

お客様	おなまえ 様	
	おところ(〒)	
お取付店名	(印)	
	(〒)	電話 -
据付け引渡し日	年 月 日	

上欄に記入のない場合は無効となりますので、必ず記入の有無をご確認ください。

品番	C770BH C780ABH C780BH C790BH
----	---------------------------------

	対象部位・機能	保証期間
基本保証	便器	据付け引渡し後 2カ年
	電気機器	据付け引渡し後 1カ年
特定機能の 延長保証	防水機能	据付け引渡し後 5カ年

防水機能保証範囲例：便器及びタンク陶器本体部の衝撃以外に自然に発生する割れ・ひびによる水漏れ。

本書は、本書記載内容で無料修理を行うことをお約束するものです。

表記期間中に故障が発生した場合は、本書をご提示の上、お取付店・販売店または東陶メンテナンス(株)(フリーダイヤル☎0120-1010-05)に修理をご依頼ください。

### 東陶機器株式会社

〒902-8550 北九州市小倉北区中島2丁目1番1号 TEL 093(95)2111

#### 無料修理規定

- 取扱説明書、張付けラベル等の注意書にしたがった正常な使用状態で故障した場合には、表記の期間、無料修理いたします。
- 保証期間内に故障して無料修理を受ける場合は、お取付店・販売店または東陶メンテナンス(株)にご依頼の上、出張修理に際して、本書をご提示ください。
- ご贈答品等で本書に記入してあるお取付店または販売店に修理をご依頼できない場合には、「取扱説明書」に記載の東陶メンテナンス(株)へご相談ください。
- 保証期間内でも、次の場合には有料修理になります。
  - 取扱説明書等に記載された適切な使用または維持管理を行わなかったことに起因する不具合。
  - 施工説明書等に基づかない施工・修理などに起因する不具合。
  - 専門業者以外による移動・分解などに起因する不具合。
  - 建築躯体の変形に起因する不具合。
  - 色あせ等の経年変化または使用に伴う傷、摩耗等の外観上の不具合。
  - 火災・公害・ガス害(硫化水素ガス)・塩害または異常電圧・指定外の使用電源(電圧、周波数)等に起因する不具合。
  - ねずみ等の動物の行為に起因する不具合。
  - 地震、噴火、洪水、落雷、津波等天変地異または、戦争、暴

動等破壊行為による不具合。

- パッキン等消耗部品の通常消耗以外の損傷に起因する不具合。
- 砂やゴミ等の配管内の異物に起因する不具合。
- 温泉水、井戸水などであって水道法に定められた飲料水の水质基準に適合しない水を供給したことに起因する不具合。
- 寒冷地仕様ではない場合の凍結に起因する不具合。
- 本書のご提示がない場合。
- 本書にお客様名、お取付店名または販売店名、据付け引渡し日の記入のない場合。

5. 本書は日本国内においてのみ有効です。

6. 本書は再発行しませんので、紛失しないよう大切に保存してください。

※この保証書は、本書に明示した期間、条件のもとにおいて無料修理をお約束するものです。

したがって、この保証書によってお客様の法律上の権利を制限するものではありません。

保証期間経過後の修理等についてご不明の場合は、「取扱説明書」に記載のお客様相談室または東陶メンテナンス(株)にお問い合わせください。

#### サービス記録

年月日	サービス内容	担当者