

TOTO

取扱説明書 保証書付

工事店さま
へのお願い

貴店名ならびに据付け引渡日を保証書にご記入の上、お客様にお渡してください。

タンク密結形便器

安全上の注意……………1～4
各部のなまえ……………5

はじめに

ご使用方法……………6
使用上の注意……………7

つかいかた

日頃のお手入れ……………8～10
定期点検のおすすめ…11

お手入れ

故障かな?!と思ったら…12～24
便器のQ&A……………25～26
アフターサービス……………27～28

こんなときは

修理情報掲載！

■このたびは、TOTOタンク密結形便器をお求めいただきまして、まことにありがとうございます。この取扱説明書をよくお読みのうえ、正しくお使いください。

■この取扱説明書は保証書付ですので大切に保存しておいてください。

■別売の便座につきましては、便座に添付されております取扱説明書をご覧ください。

保証書……………29～30
お問い合わせ先……………裏表紙



安全上の注意 (安全のために必ずお守りください)

ご使用前に、この「安全上の注意」をよくお読みの上、正しくお使いください。



- お読みになった後は、お使いになる方がいつでも見られる場所に必ず保存してください。
- この説明書では、商品を安全に正しくお使いいただき、お客様や他の人々への危害や、財産への損害を未然に防止するために、いろいろな表示をしています。その表示と意味は次のようになっています。

表示	意味
 注意	この表示の欄の内容を無視して誤った取り扱いをすると、傷害又は、物的損害が発生する可能性があることを示しています。

■お守りいただく内容の種類を、次の絵表示で区分し、説明しています。

	してはいけない「禁止」内容です。		必ず実行していただく「強制」内容です。
	分解しないでください。		

品番によっては、図と現品の形状が一部異なります。

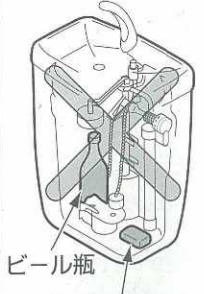
注意	
	<p>便器には、汚物、トイレtpペーパー以外のものは流さないでください。 便器が詰まり、汚水があふれて家財などを濡らす財産損害発生のおそれがあります。</p>  <p>トイレtpペーパー、紙おむつ、生理用品、くし、ボールペン、おもちゃ</p>
	<p>芳香洗剤、ビール瓶などは、タンク内に入れないでください。 水量が減少し、便器や排水管の詰まりなどになるおそれがあります。また、内部の部品にあたり、止水、吐水不良になるおそれがあります。</p>  <p>ビール瓶、芳香洗剤など</p>

注意

便器や手洗鉢の中に熱湯をそそがないでください。

便器が破損してけがをしたり、漏水して家財などを濡らす財産損害発生のおそれがあります。



手洗鉢の中には、物を置かないでください。

手洗鉢から水があふれたり、飛散して家財などを濡らす財産損害発生のおそれがあります。また、タンク内に物が落ちて便器が洗浄不良になるおそれがあります。

造花などの飾り物

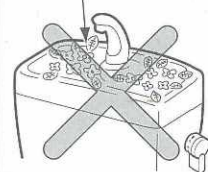

陶器に衝撃を与えないようにしてください。

陶器が破損してけがをしたり、漏水して家財などを濡らす財産損害発生のおそれがあります。



給水フレキホースを無理に折り曲げたり、タバコの火やカッターなどで傷をつけないでください。

給水フレキホースが損傷し、漏水して家財などを濡らす財産損害発生のおそれがあります。



凍結が予想される場所でご使用にならないでください。



禁止

⚠ 注意

タンクのふたは強く押ししたり、引いたりしないでください。

ふたが落下してけがをしたり、器具を破損するおそれがあります。



塩素系洗浄芳香剤を使わないでください。

内部金具を傷め、止水不良など不具合を発生させるおそれがあります。

塩素系洗浄芳香剤

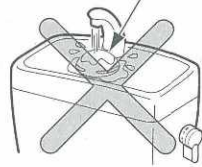

陶器部にヒビが入ったり、割れた場合、破損部は絶対にさわらないでください。

破損部でけがをするおそれがあります。早めに交換してください。

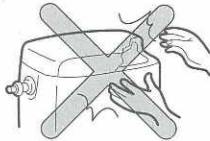

便ふたや便座の上に乗らないでください。

破損してけがをするおそれがあります。



分解は決められた項目(P12~P24)以外はしないでください。

器具が破損し、けがをしたり、漏水して家財などを濡らす財産損害発生のおそれがあります。

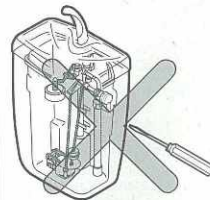

禁止



分解禁止

⚠ 注意

点検、分解などを行う場合には必ず当説明書の該当ページを見て手順通りに行ってください。

手順通りに行わないと、破損や漏水して家財などを濡らす財産損害発生のおそれがあります。

手順をよく見て

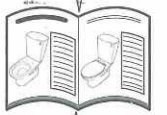

手順どおりに実施

タンクふたを外して、点検、分解などを行うときは必ず止水栓を閉め、タンクの水を流してから行ってください。

止水栓を閉めないで水が噴き出します。

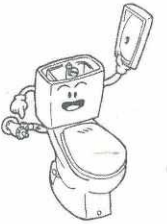

便器が詰まった場合、市販の吸引器(商品名: ラバーカップなど)で詰まりを除去してください。

詰まった状態で水を流すと汚水があふれて、家財などを濡らすおそれがあります。

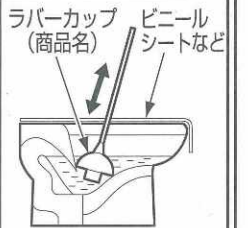

必ず実行

便器から飛び出した小便やお掃除の際、床に落ちた洗剤・水はよく絞ったぞうきんで拭き取ってください。

床にシミを作ったり、腐らせたりするおそれがあります。



便器やタンク及び給水管や止水栓の表面が結露した場合、乾いた布で拭き取ってください。

床にシミを作ったり、腐らせたりするおそれがあります。



各部のなまえ

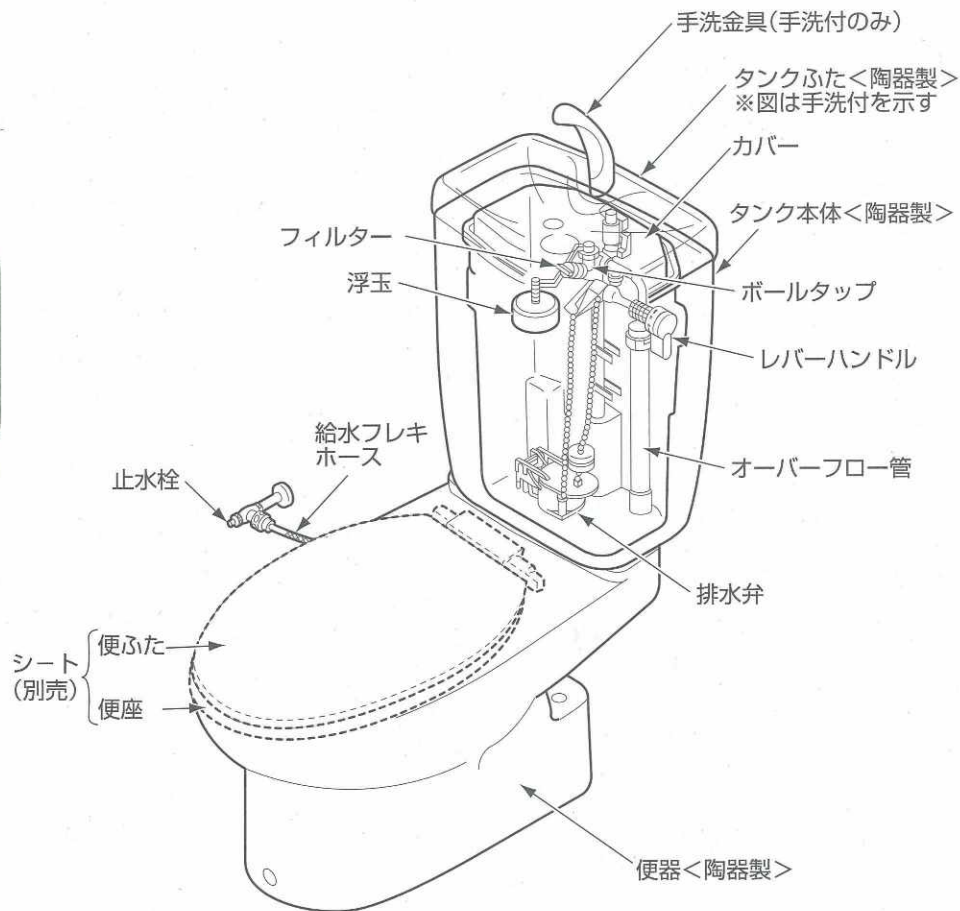

はじめに

ご使用方法

便器のつかいかた

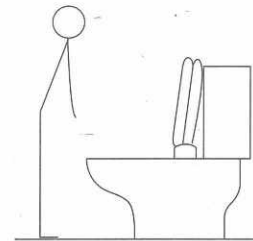

男子小便の場合

便座と便ふたを上げて使用してください。

※小便が便器外へ飛び出さないよう注意してください。

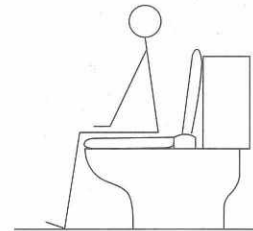

大便及び小便の場合

便ふただけを上げ、後向きに便座に腰掛けて使用してください。

※小便の際は、小便が便器外へ飛び出さないよう注意してください。

つかいかた

水の流しかた

使った後は、必ずレバーハンドルを正しく操作して水を流してください。

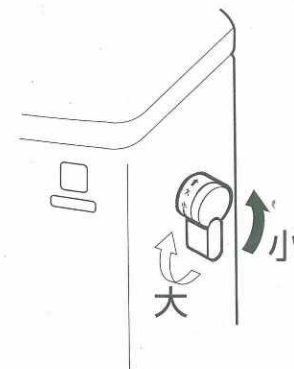

大便の場合

レバーハンドルを手前に引いてください。

小便の場合

レバーハンドルを奥に押しってください。

使用上の注意 (次のことをお守りください)

- 汚物やトイレットペーパーの量に応じて<大><小>を使い分けてください。
便器が1回に流せる汚物やトイレットペーパーの量には限界があります。



豆知識

<大>の目安：大便約250gとトイレットペーパー約10mまで流せます。

<小>の目安：小便とトイレットペーパー約3mまで流せます。

これ以上の汚物やトイレットペーパーを流すと便器が詰まるおそれがあります。

- 必ずタンク内が満水になってから流してください。

タンク内が満水になる前に流すと洗浄不良や詰まりの原因となります。

- 小便でも使った後は必ず水を流してください。

そのまま放置すると、小便の成分と水道水の成分が結びついて固まり、便器の洗浄不良や詰まりの原因となります。

- 長期間留守にするときは、止水栓を閉めてお出かけください。

こうしておけば留守中に万一の漏水も起きず安心です。

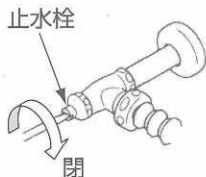

- 小さなお子様や、お年寄り、身体の不自由な方が使用されるときは、間違った操作や危ないことをしないように十分に注意してください。

日頃のお手入れ

トイレはお手入れ次第で清潔さを保ち、長持ちさせることができます。日頃からこまめにお手入れをしてください。
また、セフィオンテクト品は汚れが付きにくい特長を持っていますが、表面をきれいに保つために、日頃のお手入れが大切です。

便器のお手入れ

- ちょっとした汚れの場合
掃除用ブラシやスポンジで水洗いしてください。

- しつこい汚れの場合

1. 汚れがついた部分の水分を拭き取ってください。

2. TOTO水あかクリーナー、TOTOパウダー(P28参照)、又はトイレマジックリン®(研磨剤入りタイプ)を汚れに直接かけてください。

3. 掃除用ブラシやスポンジでこすり洗いをしてください。取れにくい場合は割りばしなどを使ってこすり落としてください。

4. 最後に水洗いをしてください。

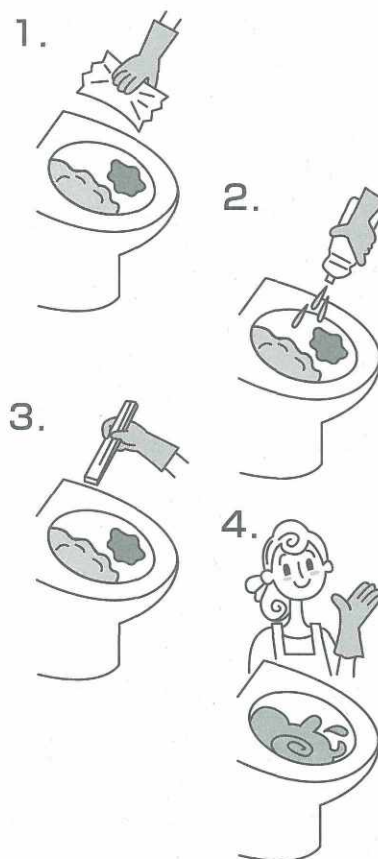

ワンポイントアドバイス

●掃除用の洗剤について

市販の家庭用洗剤であれば、酸性・中性・アルカリ性を問わずご使用になれます。ただし、研磨剤入りの洗剤や業務用の強酸性・強アルカリ性洗剤には、陶器表面を傷つけたり、侵したりするものがありますので使用しないでください。

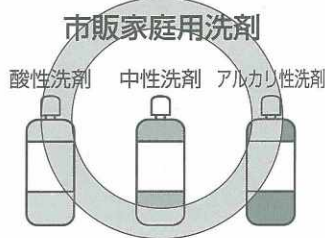

※TOTO水あかクリーナー、TOTOパウダー(P31参照)、又はトイレマジックリン®(研磨剤入りタイプ)はご使用いただけません。

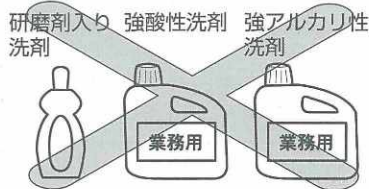

●掃除用具について

金属ブラシや研磨剤入りのナイロンたわし、紙やすりなどは表面を傷つけますので使用しないでください。



●トイレ用芳香洗剤や表面コート剤について

トイレ用芳香洗剤や表面コート剤はおすすめできません。セフィオンテクトの場合、陶器表面を傷めることはありませんが、洗剤成分やコート剤成分が表面を覆ってしまい、セフィオンテクトの効果が十分発揮できなくなるおそれがあります。

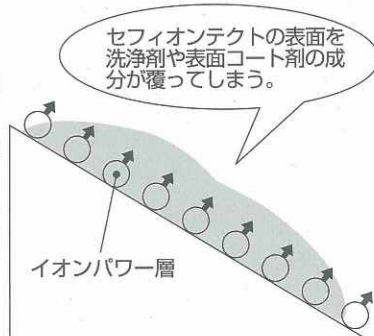

止水栓、レバーハンドル、手洗金具のお手入れ

●ちょっとした汚れの場合

水又はぬるま湯に浸した布をよく絞って、汚れを拭き取ってください。



●しつこい汚れの場合

適量にうすめた食器用中性洗剤を含ませた布で汚れを拭き取った後、から拭きしてください。

床のお手入れ

●便器から飛び出した小便や器具についた露が床に落ちたときは、よく絞ったぞうきんで拭き取ってください。

●お掃除の際、床に落ちた洗剤や水もよく絞ったぞうきんで拭き取ってください。

⚠ 注意



必ず実行

床に落ちた小便、露、洗剤、水などは必ずよく絞ったぞうきんで拭き取ってください。放置しておくと床にシミを作ったり、腐らせたりするおそれがあります。

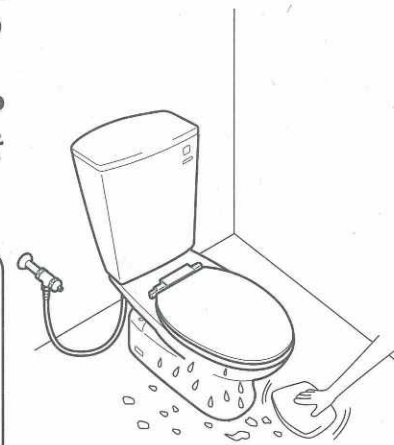

定期点検のおすすめ

●安全・快適にご使用いただくために、以下の点検をお願いします。

フィルターの詰まり

点検の目安：1回／半年

フィルターの詰まりを掃除してください。

フィルターが詰まると、タンクに水がたまる時間が長くなります。
(手洗付タイプの場合、手洗いの水の勢いも弱くなります)

*掃除の方法は、P15～P17をご確認ください。

故障かな?!と思ったら

⚠ 注意



分解禁止

分解は、決められた項目以外はしないでください。

器具が破損し、けがをしたり、漏水して家財などを濡らす財産損害発生のおそれがあります。

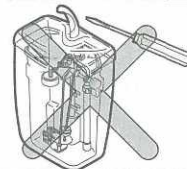

●修理を依頼される前に、以下のことをお調べになり、それでも直らないときは、お求めの取付店・販売店、又は東陶メンテナンス(株)へ修理を依頼してください。詳しくはアフターサービス(P27参照)をご確認ください。

緊急時の水の止めかた

配管まわりの漏水や、水が止まらないなど、緊急の場合は下図の要領で止水栓又は水道の元栓を閉めてください。

使用工具

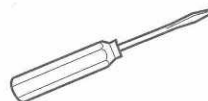

マイナスドライバー

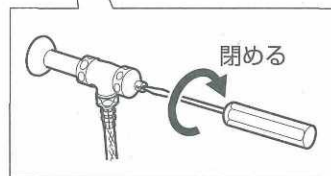
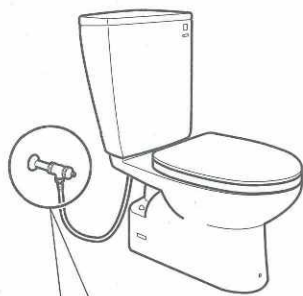

閉める

マイナスドライバーで右に回して、止水栓を閉めてください。

※止水栓がない場合は水道の元栓を閉めてください。

修理を依頼される前に(各部のなまえはP5でご確認ください)

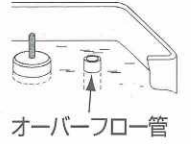
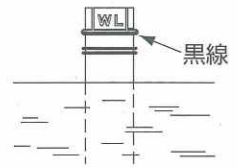
現象	状況	処置のしかた	参照ページ
タンクに水がたまらない、又はたまるのが遅い。(目安2分)	止水栓が開いていない。	止水栓を開いてください。	P15
	フィルターにゴミが詰まっている。	フィルターの掃除をしてください。	P15~P17
水がとまらない。	<p>オーバーフロー管から水があふれている。</p>  <p>オーバーフロー管 浮玉</p>	止水位を調整してください。	P18~P19
	<p>オーバーフロー管から水があふれていないのにボールタップよりときどき吐水する。</p>  <p>オーバーフロー管</p>	排水弁パッキンを交換してください。	P20~P22
便器の水の流れが悪い。	<p>止水位がオーバーフロー管の黒線(標準水位)より低い。</p>  <p>WL 黒線</p>	止水位を調整してください。	P18~P19

こんなときは

修理を依頼される前に(各部のなまえはP5でご確認ください)

現象	状況	処置のしかた	参照ページ
床に水が漏れている。	便器に発生した露が床にたれている。	乾いた布で露を拭き取って、トイレの換気をしてください。	—
	便器から飛び出した小便が床に垂れている。	飛び出した小便は、ぞうきんでこまめに拭き取ってください。	—
タンクがガタつく。	タンクを軽く押すとガタつきがある。	タンク固定金具を締め増ししてください。	P22
給水フレキホース部から漏水する。	—	ナット部を締め増ししてください。 ナット部を締め増ししても漏れる場合は、パッキンを交換してください。	P23
便器が詰まった。	—	市販の吸引器(商品名: ラバーカップ)で、詰まりを除去してください。	P24

こんなときは

止水栓の開閉

使用工具

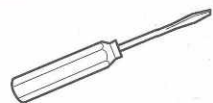

マイナスドライバー



マイナスドライバーで矢印の方向に回して開閉してください。

フィルターの掃除

使用工具

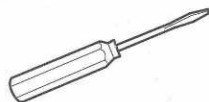

マイナスドライバー



ブラシ

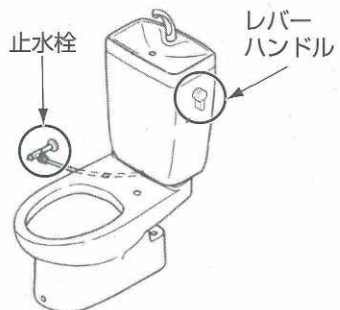

1. 止水栓を閉めてから(マイナスドライバーで右に回します)、タンク内の水を流してください。

注意



必ず実行

フィルター掃除をするときは必ず止水栓を閉め、タンクの水を流してから行ってください。

止水栓を閉めないで水が噴き出して家財などを濡らす財産損害発生のおそれがあります。

2. タンクふたとカバーを外してください。



3. フィルターを外してください。

- ① フィルターユニットを左に約90度回します。
- ② フィルターユニットを引き抜きます。
※引き抜く際、かたい場合があります。
- ③ フィルターを左に数回、回します。
- ④ フィルターを引き抜きます。

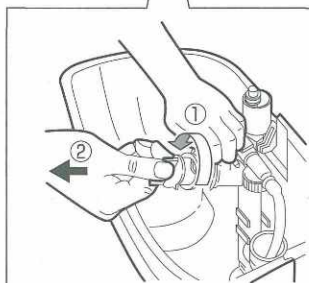
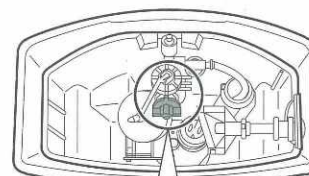

フィルターユニット

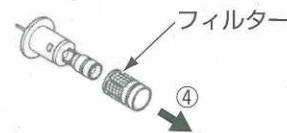

注意



必ず実行

ボールタップを手でしっかり支えて、フィルターユニットを外してください。

手で支えていないとボールタップが破損し、漏水して家財などを濡らす財産損害発生のおそれがあります。

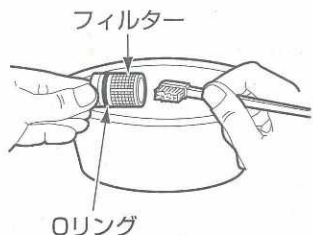

※外側は、こすらないでください。
Oリングに傷がつくおそれがあります。

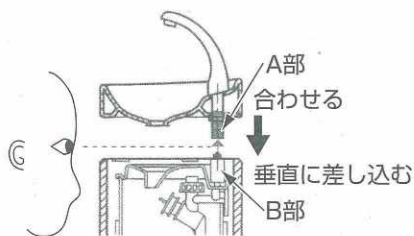
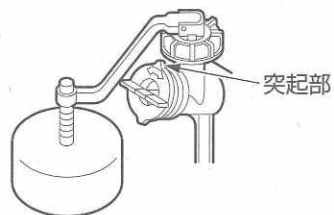

4. フィルターの内側に詰まったごみを取り除いてください。

5. 掃除後は3.と逆の手順でフィルターを元に戻してください。

注意

! 右に約90度カチッというまで(突起部が合うまで)確実に回してください。
必ず実行 確実に回さないと水が噴き出して家財などを濡らす財産損害発生のおそれがあります。

6. カバーとタンクふたを元に戻してください。
手洗付の場合は、A部をB部に差し込んでタンクふたをのせてください。

注意

! A部をB部に必ず差し込んでください。
必ず実行 確実に差し込まれていないと漏水して家財などを濡らす財産損害発生のおそれがあります。

7. 止水栓を開いてください。
(マイナスドライバーで左に回します)

ボールタップ止水位確認及び調整

使用工具

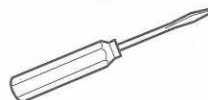

マイナスドライバー



コップ

(確認)

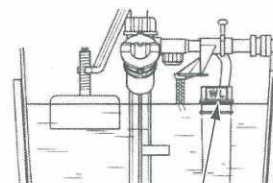
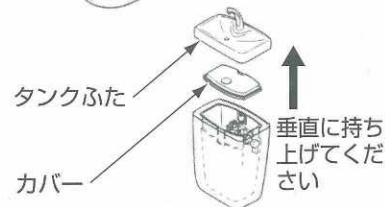
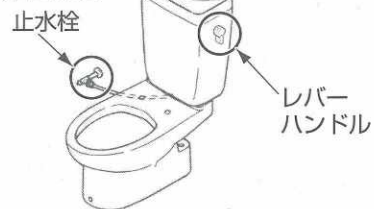

1. 止水栓を閉めてください。
(マイナスドライバーで右に回します)

2. タンクふたとカバーを外してください。

3. 止水位がオーバーフロー管の黒線(標準水位)に合っているか確認してください。

止水位が黒線に合っていない場合

1. 黒線から何mm程度水位がずれているかを確認してください。

2. タンク内の水を流してください。

(調整)

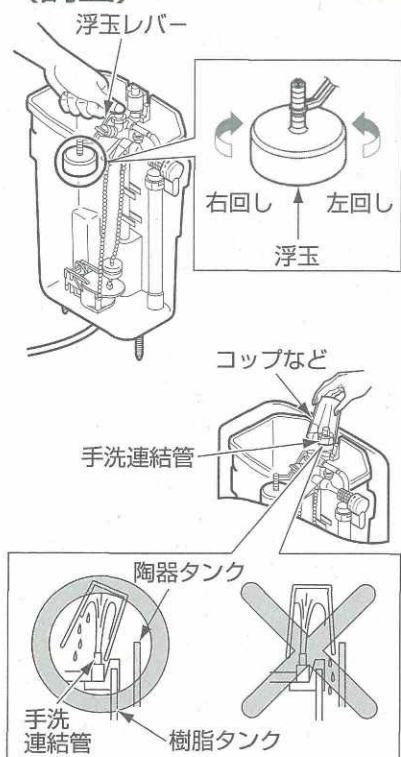

3. 浮玉レバーの根元を手で押えて浮玉を回して止水位を調整してください。

右回し：水位が下がります

左回し：水位が上がります

(1回転で約3mm上下します)

4. 手洗付の場合、水が樹脂タンク外へ飛び出さないようにコップなどを手でもって手洗連結管を覆ってください。

⚠ 注意

樹脂タンクと陶器タンクとの間に水が入らないよう左図のようにコップなどで手洗連結管を覆ってください。

必ず実行

樹脂タンクと陶器タンクとの間に水が入ると水が床にこぼれます。

5. 止水栓を開けてタンク内に水が溜まった後で止水位の確認をしてください。

6. 止水位が合わない場合、再度止水栓を閉めて1~5の作業をくり返してください。

7. 黒線に止水位が合ったら、カバーとタンクふたを元に戻してください。

⚠ 注意

手洗付の場合、A部をB部に必ず差し込んでください。

必ず実行

確実に差し込まれていないと漏水して家財などを濡らす財産損害発生のおそれがあります。詳細はP17の手順6を参照してください。

排水弁パッキンの交換

使用工具



マイナスドライバー

補修用部品

排水弁パッキン 大側
(HF91067) ¥240(税込¥252)

排水弁パッキン 小側
(HF91066) ¥150(税込¥158)
(P28参照)

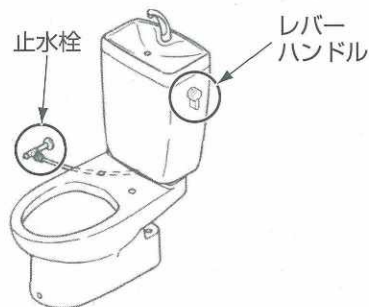

1. 止水栓を閉めてから(マイナスドライバーで右に回します)、タンク内の水を流してください。

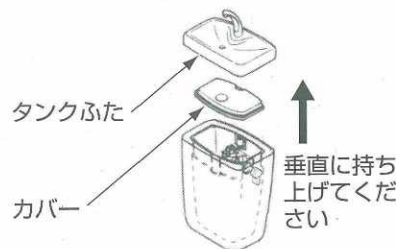

2. タンクふたとカバーを外してください。

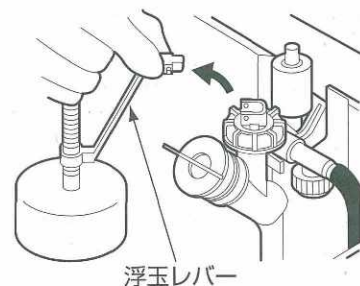

3. 浮玉レバーの根元をつまんで浮玉レバーを外してください。

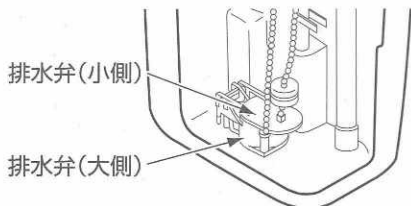

※小側の排水弁の下に大側の排水弁があります。

<小側>

<大側>

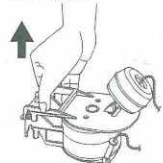

- ①フックの両端をつまむ
- ②垂直に持ち上げる

- ①フックバーに指をかける
- ②垂直に持ち上げる



玉鎖の正しい位置

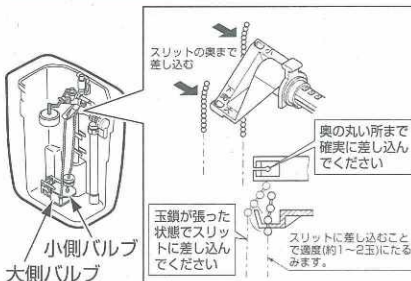

4. 排水弁を取り出してください。

5. 古いパッキンの端をつまんでめくるように外してください。

6. 新しいパッキンを取り付けてください。

⚠ 注意

必ず実行
パッキン面にうねりやごみの付着がないように取り付けてください。
うねりやごみの付着があると止水不良になります。

7. 排水弁、浮玉レバーを取り付けてください。

⚠ 注意

必ず実行
玉鎖が交差しないように取り付けてください。
浮玉レバー両側の突起をカチッとまで確実に差し込んでください。
玉鎖が交差したり、浮玉レバー、排水弁が確実に差し込まれないと止水不良になります。

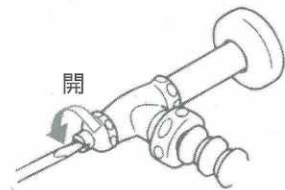
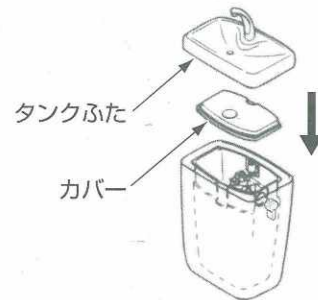

8. カバーとタンクふたを元に戻してください。

⚠ 注意

必ず実行
手洗付の場合、A部をB部に必ず差し込んでください。
確実に差し込まれていないと漏水して家財などを濡らす財産損害発生のおそれがあります。
詳細はP17の手順6を参照してください。

9. 止水栓を開き(マイナスドライバーで左に回します)、タンクに給水させて漏水が止まったことを確認してください。

タンク固定金具の締め増し

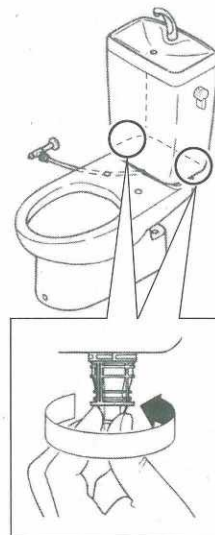

ナットを手で締め増ししてください。

⚠ 注意

禁止
工具は使用しないでください。
工具を使用すると、部品が破損し漏水して家財などを濡らす財産損害発生のおそれがあります。

給水フレキホースナット部からの漏水対応

使用工具



モンキーレンチ

補修用部品

パッキン(HF91017)
¥30(税込¥32)
(P28参照)

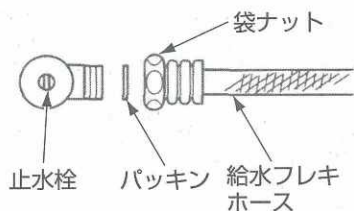

※給水フレキホース内の水が少し流れ出しますので、バケツなどの容器で受けてください。

1. 袋ナットを締め増ししてください。

- ① 止水栓を閉めます。(マイナスドライバーで右に回します)
- ② モンキーレンチで袋ナットを左に回して締め増しします。
- ③ 止水栓を開き(マイナスドライバーで左に回します)、漏水がないか確認します。

2. 袋ナットを締め増ししても漏水が止まらない場合は、パッキンを交換してください。

- ① 止水栓を閉めます。(マイナスドライバーで右に回します)
- ② モンキーレンチで袋ナットを右に回して外し、給水フレキホースを外します。
- ③ 古いパッキンと新しいパッキンを交換します。
- ④ 袋ナットを止水栓に接続し左に回して締めます。
- ⑤ 止水栓を開き(マイナスドライバーで左に回します)、漏水がないか確認します。

⚠ 注意

止水栓本体を手でしっかり押えて、袋ナットを回してください。



必ず実行

しっかり押えていないと、止水栓、給水管が破損し、漏水して家財などを濡らす財産損害発生のおそれがあります。

便器の詰まり除去

使用工具



ラバーカップ

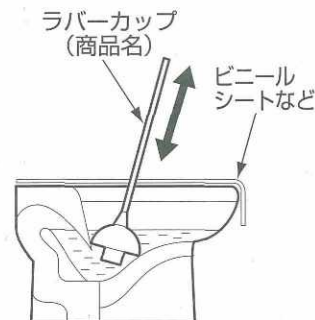

便器が詰まった場合、市販の吸引器(商品名:ラバーカップなど)で詰まりを除去してください。

⚠ 注意

詰まった状態で水を流さないでください。



禁止

水を流すと汚水があふれて、家財などを濡らす財産損害発生のおそれがあります。

ワンポイントアドバイス

周囲に汚水が散らないよう、ビニールシートで便器を覆うことをおすすめします。

便器のQ&A

便器まわりにできる黒いシミの原因は？

立位で小便をする際に、便器内のあたる場所によっては小便が跳ね返る場合があります。特に、木質系のフローリング床では便器内で跳ね返った小便やお子様などが便器外に小便を飛散させたなどそのまま放置されると、小便中のアンモニアによって黒いシミが発生することがあります。また、梅雨時の結露の水も放置されますと黒いシミが発生することがありますので、床にこぼれた水分は、すぐに拭き取るようにしてください。



トイレを使ったときの、あのイヤな「おつり」はなくせないの？

トイレ使用時の水はね、俗にいう「おつり」は便器に水たまりがあることが原因です。汚物の形や量などによっては水がはねかえってくる場合がありますが、この水たまりには下水からの臭気を遮断する大切な役割があるため、なくすわけにはいきません。汚物の形状は一定ではないため、完全にはなくせないのが現状です。水たまりにあらかじめトイレトペーパーを浮かべておくと、多少おつりは予防できますので試してみてください。



便器内のピンク色の汚れの原因は？

便器の溜水部や水出し穴付近などが黒く変色したり、ピンク色の汚れがつくことがあります。これは空気中に浮遊しているカビの胞子や細菌が便器に付着した汚れを栄養にして繁殖したものです。汚れた場合は、トイレ用中性洗剤をトイレブラシなどにつけてこすり落としてください。

便器洗浄後、なぜすぐに水は止まらないの？

サイホン作用を利用する便器では、便器洗浄時にサイホンが起こり、便器に溜まった水がほとんどなくなってしまいます。このままの状態では臭気があがってきたり、次の洗浄のときに支障が出るため、元の位置まで水を戻しておく必要があります。そのためこのタイプの便器では、便器洗浄後約1分間水を補給するしくみになっております。

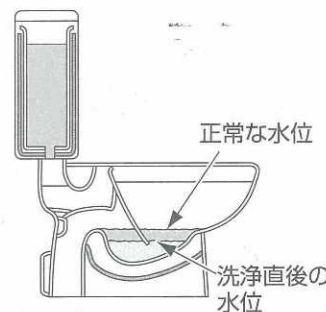

なぜタンクや便器の表面に水滴がつくの？

ガラスのコップに氷水を入れると、たちまちコップが汗をかくように、便器やタンクも汗をかくことがあります。この汗を結露といいます。結露は空気中に含まれる水蒸気が、便器やタンクの表面で冷やされることによって凝結する現象です。湿度が高く水温と室温の差が大きいほど発生しやすく、地下水を利用している場合や湿度の高い梅雨時、あるいは冬の暖房時などによく見られます。ひどい場合には流れ落ちて床まで濡らしてしまうこともあるため、すぐに拭き取るようにしてください。また換気扇をまわしたり窓を開けたりして、トイレの換気をすれば結露しにくくなります。

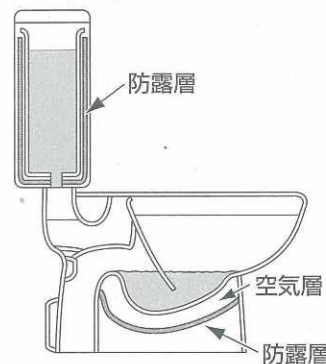

<参考>防露便器、タンクの構造

※防露便器・防露タンクでも、室温と水温の差が15度以上で室内の湿度が80%に達すると結露することがあります。

アフターサービス

【修理を依頼する前に「故障かな?!と思ったら」(P12~P24)をご確認ください!】

保証書 (この説明書のP29~P30が保証書になっています)

- この商品は保証書の内容にしたがって保証されています。据付け引渡日、取付店名、扱者印が記入してあることを確認してください。また、保証書の内容をよくお読みの上、大切に保存してください。
- 保証期間は保証書をご確認ください。

保証について

- 保証期間中は
保証書の規定にしたがって、修理をさせていただきます。保証期間内でも有料になることがありますので保証書の内容をよくご確認ください。例えば、「取扱説明書、施工説明書、貼付けラベルなどの注意書きにしたがっていない場合の不具合など」は有料になります。
- 保証期間を過ぎているときは
修理すれば使用できる商品については、ご希望により有料で修理させていただきます。
→「修理を依頼されるときは」「修理料金のしくみ」(本ページ)をご確認ください。

修理を依頼されるときは

【修理依頼先】

お求めの取付店・販売店又は東陶メンテナンス(株)(電話番号は裏表紙を参照してください)

【ご連絡いただきたい内容】

- ①住所、氏名、電話番号
- ②商品名 ③品番 ④購入日
- ⑤故障内容、異常の状況(どこから水漏れしているかなど)
- ⑥訪問希望日

【ご不明な点や修理に関するお問い合わせ先】

「TOTOお客様相談室」又は「東陶メンテナンス(株)」
(電話番号は裏表紙を参照してください)

品番は○部分に貼っているラベルで
ご確認ください。

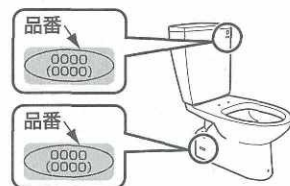

修理料金のしくみ<東陶メンテナンス(株)にご依頼の場合>

修理料金は **技術料** + **部品代** + **出張料** で構成されています。

技術料 は、診断・故障箇所の修理及び部品交換・調整・修理完了時の点検などの作業にかかる費用です。

部品代 は、修理に使用した部品代です。

出張料 は、商品のある場所へ技術者を派遣する場合の費用です。

補修用部品について

部品名	排水弁パッキン 大側	排水弁パッキン 小側	パッキン	TOTO水あか クリーナー	TOTO パウダー
形状					
品番	HF91067	HF91066	HF91017	TH735	FZ5N
希望小売価格	240円 (税込¥252)	150円 (税込¥158)	30円 (税込¥32)	1,000円 (税込¥1,050)	120円 (税込¥126)

- 品番や希望小売価格は予告なく変更する場合がありますので、あらかじめご了承ください。
- 交換頻度の目安は、使用環境により異なります。
- 交換部品を購入されるときは、「TOTOパーツセンター」(電話番号は裏表紙を参照してください)にお問い合わせください。

●TOTOパーツセンターでご購入する場合●

■お届けについて

ご注文から2週間以内に宅配便でお届けします。

※ご注文が集中し、商品の品切れによりお届け日が遅れる場合があります。あらかじめご了承ください。またお届けが大幅に遅れる場合は、お届け予定日をご連絡いたします。

■お支払いについて

お届けした宅配業者に、商品代、送料、消費税相当額をお支払いください。

※送料の 支払い	1回のご注文金額	送料
	10,000円(税別)以上の場合	無料
10,000円(税別)未満の場合	500円(税別)	

■返品・交換について

交換部品の不良など、当社理由による返品、交換については、商品到着後10日以内にTOTOパーツセンターまでご返送ください。送料は当社が負担し部品を送付させていただきます。

お客様のご都合による返品、交換については、商品到着後10日以内にTOTOパーツセンターまでご返送ください。なお送料はお客様負担となりますのでご了承ください。お客様の元で、汚れたり破損した商品や、一度ご使用になられた商品の返品、交換はいたしかねますので、あらかじめご了承ください。

TOTO®

タンク密結形便器保証書

お客様	おなまえ	様
	おところ①	
お取付店名	②	④
	③	
据付け引渡し日	年 月 日	

上欄に記入のない場合は無効となりますので、必ず記入の有無をご確認ください。

	対象部位・機能	保証期間
基本保証	便器	据付け引渡し後 2カ年
特定機能の 延長保証	防水機能	据付け引渡し後 5カ年

防水機能保証範囲例：便器及びタンク陶器本体部の衝撃以外に自然に発生する割れ・ひびによる水漏れ。

本書は、本書記載内容で無料修理を行うことをお約束するものです。

表記期間中に故障が発生した場合は、本書をご提示の上、お取付店・販売店または東陶メンテナンス(株)(フリーダイヤル ☎0120-1010-05)に修理をご依頼ください。なお、ヒーター付便器をご購入の際は、電気機器に関する保証書が別途同梱されますので、あわせて保管ください。

東陶機器株式会社

〒802-8601 北九州市小倉北区中島2-1-1 TEL 093 (951) 2111

無料修理規定

- 取扱説明書、張付けラベル等の注意書にしたがった正常な使用状態で故障した場合には、表記の期間、無料修理いたします。
 - 保証期間内に故障して無料修理を受ける場合は、お取付店・販売店または東陶メンテナンス(株)にご依頼の上、出張修理に際して、本書をご提示ください。
 - ご贈答品等で本書に記入してあるお取付店または販売店に修理をご依頼できない場合には、「取扱説明書」に記載の東陶メンテナンス(株)へご相談ください。
 - 保証期間内でも、次の場合には有料修理になります。
 - 取扱説明書等に記載された適切な使用または維持管理を行わなかったことに起因する不具合。
 - 施工説明書等に基づかない施工・修理等に起因する不具合。
 - 専門業者以外による移動・分解等に起因する不具合。
 - 建築躯体の変形に起因する不具合。
 - 色あせ等の経年変化または使用に伴う傷、摩耗等の外観上の不具合。
 - 火災・公害・ガス害(硫化水素ガス)・塩害または異常電圧・指定外の使用電源(電圧、周波数)等に起因する不具合。
 - ねずみ等の動物の行為に起因する不具合。
 - 地震、噴火、洪水、落雷、津波等天変地異または戦争、暴動等破壊行為による不具合。
 - パッキン等消耗品の通常消耗以外の損傷に起因する不具合。
 - 砂やゴミ等の配管内の異物に起因する不具合。
 - 温泉水、井戸水等であって水道法に定められた飲料水の水質基準に適合しない水を供給したことに起因する不具合。
 - 寒冷地仕様ではない場合の凍結に起因する不具合。
 - 本書のご提示がない場合。
 - 本書にお客様名、お取付店名または販売店名、据付け引渡し日の記入のない場合。
 - 本書は日本国内においてのみ有効です。
 - 本書は再発行しませんので、紛失しないよう大切に保存してください。
- ※この保証書は、本書に明示した期間、条件のもとにおいて、無料修理をお約束するものです。したがって、この保証書によってお客様の法律上の権利を制限するものではありません。保証期間経過後の修理等についてご不明の場合は、「取扱説明書」に記載のお客様相談室または東陶メンテナンス(株)にお問い合わせください。

サービス記録

年月日	サービス内容	担当者

TOTO

東陶機器株式会社

修理・取扱いのご相談は

まずお求めの取付店・販売店へ

取付店	〒	印
販売店	電話	—

転居や贈答品などでお求めの取付店・販売店へご相談できない場合は下記TOTO窓口へ

商品の
お問い合わせは



TOTOお客様相談室へ
TOTO 0120-03-1010

受付時間：平日 9:00～18:00
土・日・祝日 10:00～18:00
(夏期休暇・年末年始を除く)

補修用部品の
ご購入は



TOTOパーツセンターへ
TOTO 0120-8282-55

受付時間：平日 9:00～18:00
土・日・祝日 10:00～18:00
(夏期休暇・年末年始を除く)

修理のご依頼は



東陶メンテナンス(株)へ
TOTO 0120-1010-05

受付時間：関東・甲信越地区 8:00～20:00
上記以外の地区 9:00～20:00
訪問修理(年中無休)
営業時間：9:00～18:00

お客様専用窓口