

修理を依頼する前に「故障かな?と思ったら」(P.18)をご確認ください

# TOTO

取扱説明書 保証書付

## 修理・取り扱いのご相談は まずお求めの取付店・販売店へ

取付店・販売店 〒

電話 —

転居や贈答品などでお求めの取付店・販売店へご相談できない場合は、商品名・品番をご確認のうえ、下記TOTO窓口までお問い合わせください。

### お客様専用窓口



商品の  
お問い合わせは

TOTO(株)お客様相談室へ

TEL ☎ 0120-03-1010

FAX ☎ 0120-09-1010

受付時間：9:00～17:00(夏期休暇・年末年始を除く)



修理のご用命は

安心・信頼の

TOTOメンテナンス(株)修理受付センターへ

ホームページ <https://www.tom-net.jp>

TEL ☎ 0120-1010-05

FAX ☎ 0120-1010-02

受付：年中無休

受付時間：8:00～19:00

訪問修理：年中無休(一部地域を除く)

営業時間：9:00～18:00



交換部品・別売品  
ご購入は

TOTOメンテナンス(株)TOTOパーツセンターへ

TEL ☎ 0120-8282-55

FAX ☎ 0120-8272-99

受付時間：平日 9:00～18:00

土・日・祝日 9:00～17:00

(夏期休暇・年末年始を除く)



※インターネットでの部品購入はTOTOパーツショップへ(24時間受付)

<https://tom-parts.jp.toto.com>

お客様からお預かりした個人情報、関連法令および社内諸規定に基づき慎重かつ適切に取り扱います。  
詳細はTOTOホームページをご覧ください。

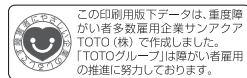

TOTO株式会社  
TOTOホームページ <https://jp.toto.com>



H06231R5  
2023.7  
(メーカー  
管理用です。)

## 自動洗浄小便器 自動洗浄小便器ジアテクト

品番

US800系、US810系  
US820系、US860系

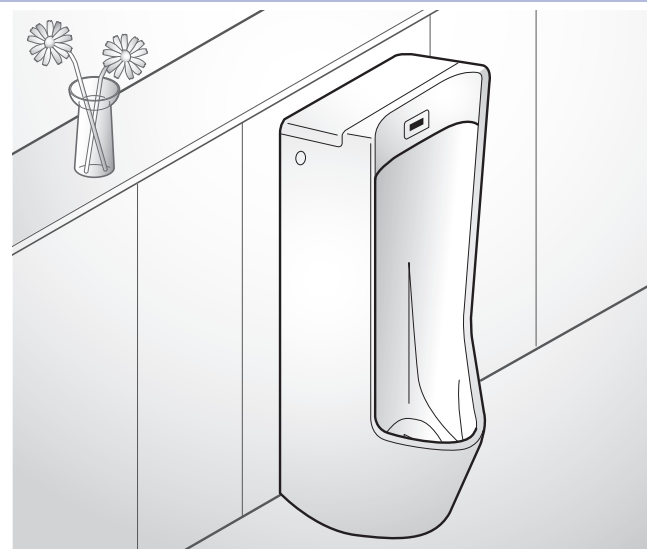

### はじめに

安全上のご注意	1
特長	5
各部のなまえ	6

### 使いかた

作動の仕組み	8
前洗浄の設定	9
尿石抑制効果洗浄モードの設定	10

### お手入れ

日ごろのお手入れ	11
定期的な点検	15
点検のおすすめ	16

### こんなときは

電池の交換(アルカリ乾電池タイプ)	17
故障かな?と思ったら	18
小便器のQ&A	25
アフターサービス	26
仕様	29



保証書	30
-----	----

- ◆ このたびは、自動洗浄小便器、自動洗浄小便器ジアテクトをお求めいただき、誠にありがとうございます。  
この取扱説明書をよくお読みのうえ、正しくお使いください。
- ◆ 保証書に、取付店名、取付日などが記入されていることを必ずお確かめください。
- ◆ この取扱説明書は大切に保管し、必要なときにお読みください。

# 安全上のご注意 (安全のために必ずお守りください)





ご使用前に、この「安全上のご注意」をよくお読みのうえ、正しくお使いください。

- お読みになったあとは、お使いになる方がいつでも見られる場所に必ず保管してください。
- この説明書では、商品を安全に正しくお使いいただき、お客様や他の人々への危害や、財産への損害を未然に防止するために、いろいろな表示をしています。その表示と意味は次のようになっています。







表示	意味
 <b>警告</b>	この表示の欄の内容を無視して誤った取り扱いをすると、人が死亡または重傷を負う可能性が想定される内容を示しています。
 <b>注意</b>	この表示の欄の内容を無視して誤った取り扱いをすると、人が傷害を負う可能性および物的損害のみの発生が想定される内容を示しています。







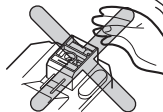

※物的損害とは、家屋・家財および家畜・ペットにかかわる拡大損害を示します。

■お守りいただく内容の種類を、次の絵表示で区分し、説明しています。

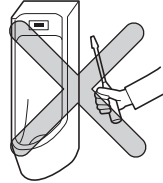
	 は、してはいけない「禁止」内容です。左図は、「分解禁止」を示します。
	 は、必ず実行していただく「強制」内容です。左図は、「必ず実行」を示します。

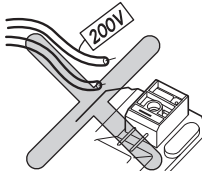
品番によっては、図と現品の形状が一部異なります。

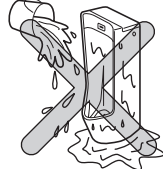
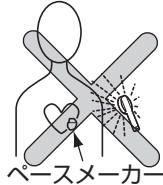
 <b>警告</b>		
 水場使用禁止	水がかかったり、表面に結露を生じるような浴室などでは、絶対に使用しない 故障・漏電の原因になります。	
 接触禁止	通電中は電源端子には絶対に手を触れない 感電の原因になります。	
	〈AC100Vタイプの場合〉 雷が発生しているときは、コントローラーに触れない 感電の原因になります。	
 ぬれ手禁止	ぬれた手でコネクタを抜き差ししない 感電の原因になります。	

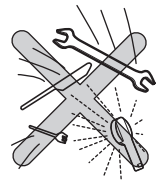
 <b>警告</b>		
 分解禁止	この説明書に記載された項目以外の分解や改造はしない 火災や感電の原因になります。 また、止水、吐水不良などの不具合や器具が破損し、けがをしたり、水漏れして家財などをめらす財産損害発生のおそれがあります。	
	〈乾電池タイプの場合〉 乾電池は、アルカリ乾電池以外は使用しない オキシライド乾電池などを使用しますと火災や故障の原因になります。	
	〈AC100Vタイプの場合〉 電源は交流100V以外は使用しない 交流200Vや直流電源を使用しますと火災や故障の原因になります。	
 禁止	水での丸洗いはしない 故障・漏電の原因になります。	
	掃除用磁石をペースメーカーなどの電子医療機器を装着した人やその他の電子医療機器に近づけない 医療機器の正常な作動をそこない、人命に関わるおそれがあります。	 ペースメーカー
 必ず実行	掃除用磁石には強い吸引力があるため、取り扱いには十分注意する 磁石と磁石、あるいは磁石と鉄片、ナイフ、はさみなど磁性体との間で、手や指などが挟まれけがの原因となることがあります。また磁石が割れて飛散し、かけらが目に入るおそれがあります。	

**⚠ 注意**

**小便器に強い力や衝撃を与えない**

小便器が破損してけがをしたり、水漏れして家財などをめらす財産損害発生のおそれがあります。

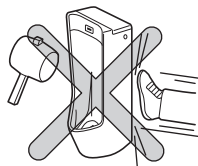

**小便器に熱湯を注がない**

小便器が破損してけがをしたり、水漏れして家財などをめらす財産損害発生のおそれがあります。

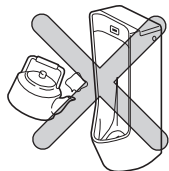

**ボウル内に物を置かない**

排水路をふさいで洗浄水が小便器からあふれ、家財などをめらす財産損害発生のおそれがあります。

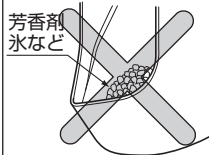

**掃除用磁石を電子機器に近づけない**

計器、制御回路に影響し、事故や故障の原因になるおそれがあります。

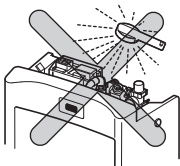

**掃除用磁石をフロッピーディスク、磁気カード、磁気テープ、プリペイドカード、切手、ブラウン管などに近づけない**

磁石に磁気記憶媒体を近づけると記録が破壊されることがあります。

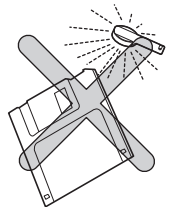

**掃除用磁石を腕時計、携帯電話などの精密機器に近づけない**

機器の故障の原因になることがあります。

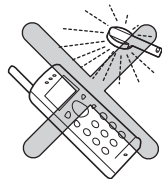

禁止

**⚠ 注意**

**掃除用磁石を加熱したり、温度の高い場所で使用または保管しない**

掃除用磁石の機能が失われるおそれがあります。

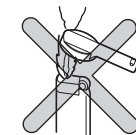

**掃除用磁石を水や湿気のある場所で使用または保管しない**

掃除用磁石の機能が失われるおそれがあります。



**小便器にヒビが入ったり、割れた場合、破損部は絶対にさわらない、使用しない**  
破損部でけがをするおそれがあります。早めに交換してください。

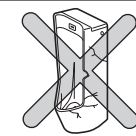

**長期間使用しないときは電源を切る**

水漏れなど予想しない事故のため、家財を汚す原因になることがあります。

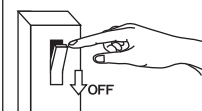

**床に落ちた小便、露、洗剤、水などは必ずよく絞ったぞうきんでふき取る**

放置しておくとも床にシミを作ったり、腐らせたりするおそれがあります。

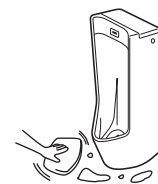

**小便器などの表面が結露した場合、乾いた布でふき取る**

床にシミを作ったり、腐らせたりするおそれがあります。  
※換気扇を回したり、窓を開けるなどトイレの換気をすれば結露しにくくなります。

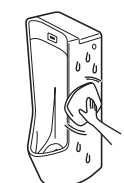

**ボウル内の汚水がスムーズに流れなくなった場合は、小便器排水路や排水管的詰まりを除去する**

そのまま使用すると洗浄水があふれ、家財などをめらす財産損害発生のおそれがあります。

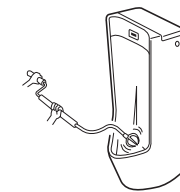

禁止



必ず実行

# 特長

## 【各タイプ共通】

- ①清掃性の向上……………ボウル面周囲の水返しがありませんのでボウル面が簡単に掃除できます。また、足元の凹みがないため、汚れがたまりにくく、掃除しやすい形状となっています。
- ②外観すっきり……………センサーが組み込み式でしかも給水管が壁面に露出しないためトイレ全体がすっきりとし、使用時の圧迫感がありません。
- ③前洗浄機能……………使用中に水を流す前洗浄機能が付いています。  
(工場出荷時は前洗浄をしない状態にしていますが) 必要に応じて前洗浄するように設定できます。
- ④掃除モード……………光電センサーに掃除用磁石を近づけると、人が小便器の前に立っても感知しなくなり、清掃時に便利です。  
(詳細はP.11「日ごろのお手入れ」をご参照ください)
- ⑤設備保護洗浄……………長時間小便器を使用しないときは、24時間経過するごとに自動的に洗浄し、小便器トラップおよび排水管の乾きを防ぎます。(ジアテクトタイプでは、機能水吐水異常時のみ作動します)  
停電して電源が復帰したときに水が流れますが、異常ではありません。

## 【ジアテクトタイプ】※US800CE、US810CE、US820CE、US860CES

- ①節水性の向上……………効率的なファジー制御・スプレッター洗浄に加え、バクテリアの繁殖を抑制する機能水を生成する電解槽を搭載したことで、当社従来の自動洗浄小便器に比べて大幅な節水を実現しました。使用状況に応じて1~2L/回の吐水をファジー制御で行います。
- ②機能水吐水……………使用状況から使用間隔が空くときを判断して、機能水洗浄を行い、トラップ、排水管への尿石付着を制御します。

# 各部のなまえ

## 床置小便器 (US810C、US810CE、US810CK、US820C、US820CE、US820CK)

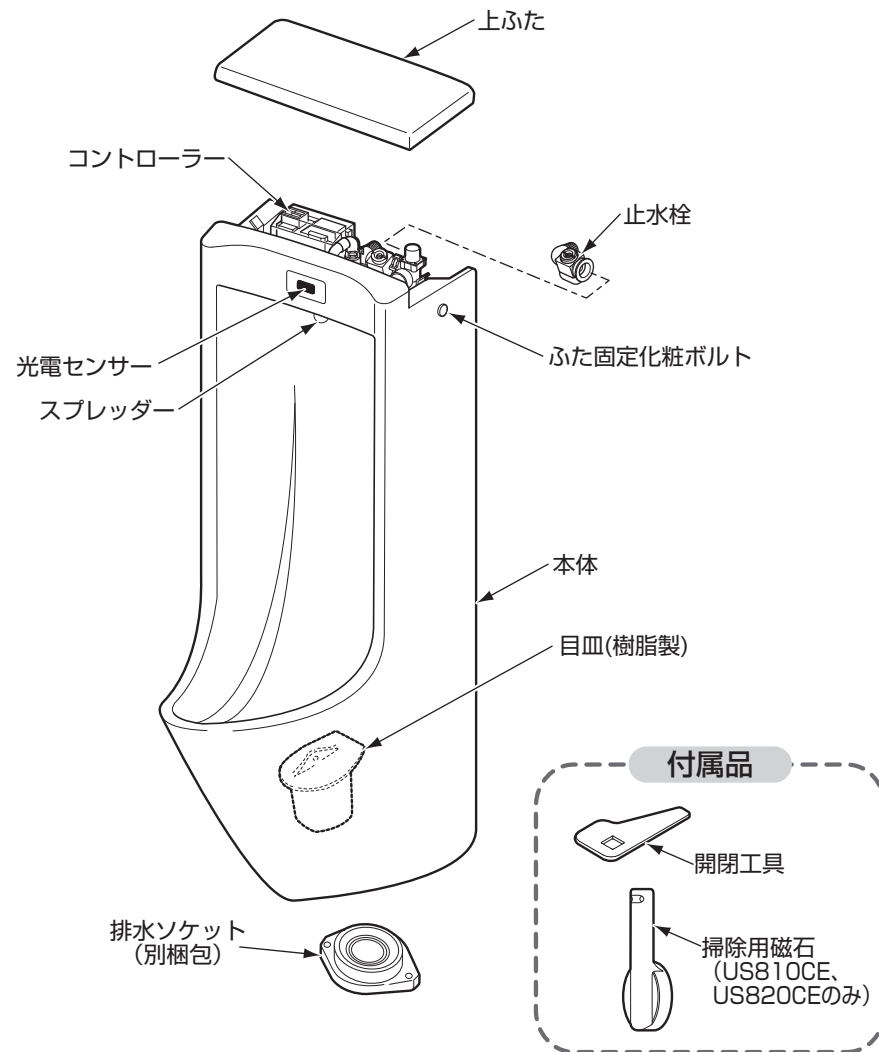

※品番によっては、図と現品の形状が一部異なります。  
 ※上記以外の品番には、掃除用磁石が付属されておりません。  
 P.27 「交換部品/別売品」をご参照ください。

# 作動の仕組み

壁掛小便器 (US800C、US800CE、US800CK、US860CS、US860CES、US860CKS)

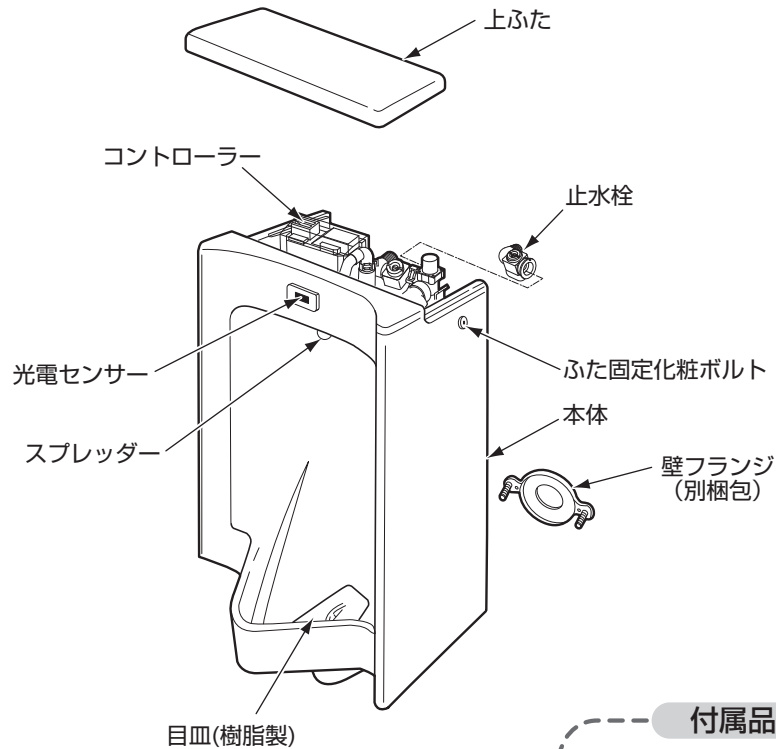

### 付属品

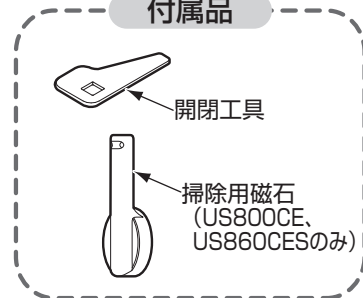

※品番によっては、図と現品の形状が一部異なります。  
 ※上記以外の品番には、掃除用磁石が付属されておりません。  
 P.27 「交換部品／別売品」をご参照ください。

**感知**

- 小便器に接近すると、センサーが感知します。

**本洗浄**

- 使用后、小便器より離れると、小便器を本洗浄します。

**前洗浄**

- 使用前に、小便器を洗浄します。

**ご注意**

- 前洗浄する場合は9ページ記載の設定が必要です。

**設備保護洗浄**

- 長時間小便器を使用しないときは、24時間経過することに自動的に洗浄し、小便器トラップおよび排水管の乾さを防ぎます。

**機能水吐水 (ジェットタイプのみ)**

- 使用状況から使用間隔が空くときを判断して、機能水洗浄を行います。

●機能水吐水中は感知表示ランプが点滅します。

### ファジー制御による吐水について

●使用頻度にあわせて吐水量を自動調節①②

使用頻度を小便器の未使用時間で判断し、それぞれの場合に最適な洗浄パターンで吐水。未使用時間が短いときには頻繁に小便器を利用しているとみなし、少なめの水量を。未使用時間が長いときは、あまり利用されていないとみなし、しっかりと流れるように普通の水量だけ流します。

●小便器にあわせて吐水量を自動調節③④

小便器の使用時間から小便量を推定し、小便量の多少にあわせて、最適の量を吐水。使用時間が短いときは量が少ないとみなし、少なめの水量を。使用時間が長いときは量が多いとみなし、普通の水量だけ流します。

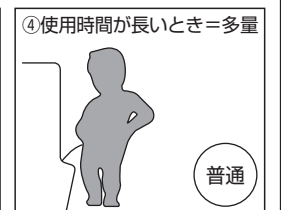
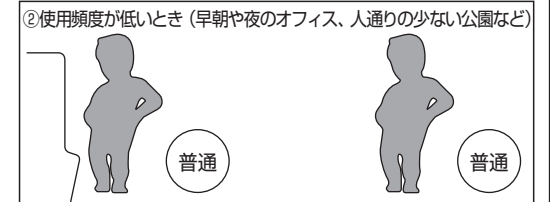
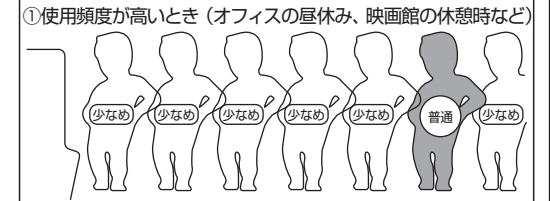

※連続して5回少なめの水量を流したときは必ず6回目に普通の水量を流します。

使いかた

# 前洗浄の設定

- 前洗浄は、工場出荷時は **切** になっております。  
必要に応じて切り替えてください。

## 前洗浄の設定方法

- コントローラーの設定切替スイッチのふたを開け、1番スイッチを **ON** にしてください。
- 詳細は商品貼り付けの注意ラベルをご確認ください。  
なお、スイッチには無理な力を加えないでください。
- 設定後は、ふたを元どおりに取り付けてください。

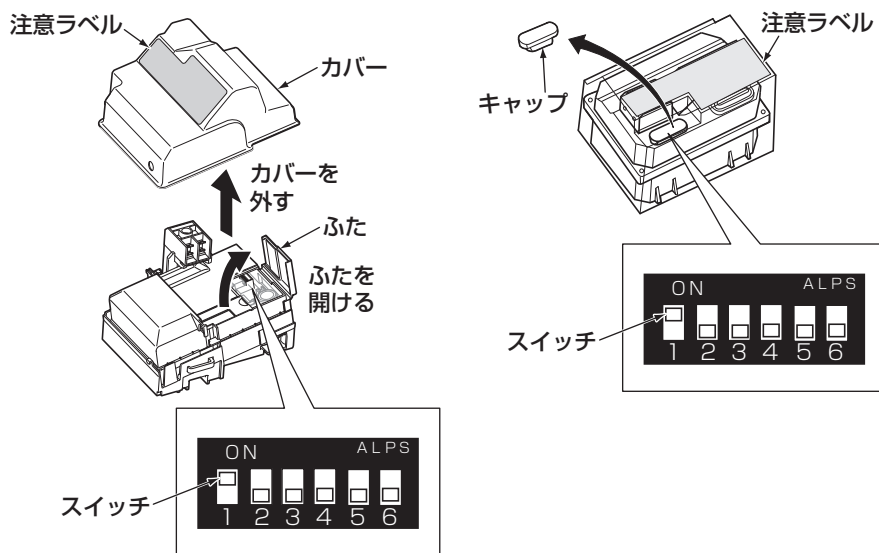

※コントローラーによって、スイッチの位置が異なります。

# 尿石抑制効果洗浄モードの設定

<ジアテクトタイプ：US800CE、US810CE、US820CE、US860CES>

- コントローラースイッチの切り替えにより、各種吐水回数を増やし、尿石抑制効果を高める洗浄モードへの設定変更が可能です。
- 自動洗浄小便器ジアテクトには尿石付着を抑制する効果がありますが、付着した尿石を除去する効果はありません。  
(定期洗浄の頻度は少なくなりますが、不要となるわけではありません)
- 機能水は、夜間など未使用時間帯を自動判断して吐水されます。  
24時間終日電源供給状態を維持してください。

## スイッチと設定内容

スイッチ No.	設定内容	OFF (初期状態)	ON	OFF→ON 使用水量増加の目安
1	前洗浄	なし	あり	+0.5L/回
3	本洗浄量	1~2L/回・人	2~4L/回・人	+1.4L/回

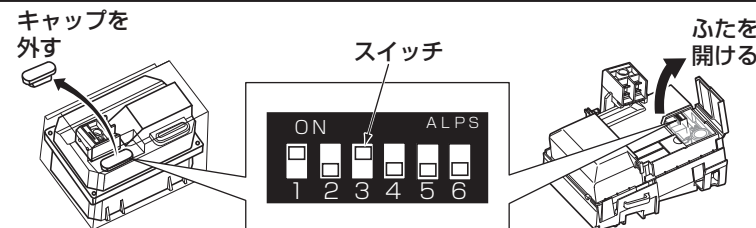

## 設定をおすすめする現場

- 再生水水量が豊富に確保できる現場  
使用水量に制約が少ない現場では、スイッチ1、3をONにすることで排水管の尿石抑制効果を高めることができます。
- 高頻度使用が予測されるフロア  
飲食店舗フロア、24時間勤務体制テナント様入居フロアなど使用頻度の高いフロアでは、スイッチ1~3を状況に応じてONにすることをおすすめします。  
特定フロアだけ設定変更することで、建物の総使用水量への影響は最小限にとどめながら、建物全体の排水詰まりを緩和できます。

# 日ごろのお手入れ

トイレはお手入れ次第で清潔さを保ち、長持ちさせることができます。日ごろからこまめにお手入れをしてください。また、セフィオンテクト品の場合、汚れが付きにくい特長を持っていますが、表面をきれいに保つために、日ごろのお手入れが大切です。

## ボウル面内お手入れのワンポイントアドバイス

●ボウル面内の清掃時は、タオルなどを利用していただくことができます。

光電センサーにタオルなどを掛ける

光電センサーが感知しなくなる

タオルなどを外す（自動復帰）

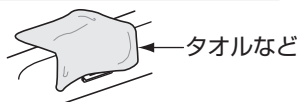

●掃除用磁石を利用する場合（ジアテクト品のみ付属）

光電センサーに掃除用磁石を近づける

光電センサーが感知しなくなる（掃除モード）

掃除モード継続時間  
・乾電池タイプ……10分間  
・それ以外……5分間

通常モードに戻る（自動復帰）

※掃除モード中は掃除用磁石を近づけると、約40吐水します。

## 小便器のお手入れ

1.

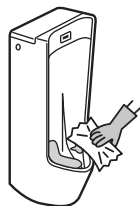

2.

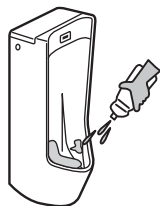

3.

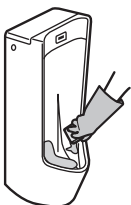

4.



●軽い汚れの場合  
掃除用スポンジやブラシで水洗いしてください。

●水あかなどひどい汚れの場合

1. 汚れがついた部分の水分をふき取ってください。
2. トイレ用洗剤を汚れに直接かけてください。
3. 掃除用スポンジやブラシで、こすり洗いをしてください。取れにくい場合は割りばしなどを使ってこすり落としてください。
4. 最後に水洗いをしてください。

## ワンポイントアドバイス

⚠ 警告



水での丸洗いはしない  
故障・漏電の原因になります。



電気製品なので、取り扱いには注意する  
必ず実行 感電するおそれがあります。

⚠ 注意



撥水性や防汚性のある洗剤・表面コート剤・芳香洗剤などを使用しない  
不洗浄面が発生したり、水の流れが乱れ、洗浄水が水跳ねして外に飛び出すことがあります。

## ●掃除用の洗剤について

### 【陶器本体の掃除】

市販の家庭用洗剤であれば、酸性・中性・アルカリ性を問わずご使用になれます。ただし、水をはじく洗剤（撥水性洗剤など）は使用しないでください。使用されると陶器表面を覆ってしまい、洗浄されない箇所が発生します。また、研磨剤入りの洗剤や業務用の強酸性・強アルカリ性洗剤、フッ素系洗剤※1には、陶器表面を傷つけたり、侵したりするものがありますので使用しないでください。

※蛇口まわりのクリーナー（P.27参照）はご使用いただけます。  
※酸性・アルカリ性洗剤は目皿（樹脂製）の変色の原因になるおそれがありますので、使用後は十分に洗い流してください。  
※1 フッ化水素・フッ化アンモニウムを含む

●陶器本体の掃除に使える洗剤



酸性洗剤 中性洗剤 アルカリ性洗剤



強酸性・強アルカリ性洗剤 ※1



研磨剤入り洗剤 撥水性洗剤

## ●掃除用具について

金属ブラシや研磨剤入りのナイロンたわし、紙やすりなどは表面を傷つけますので使用しないでください。



紙やすり 研磨剤入りナイロンたわし

## ●セフィオンテクトについて

セフィオンテクトとは、陶器表面の凹凸を100万分の1mmのナノレベルでツルツルにし、汚れが付きにくく、落ちやすいTOTO独自の技術です。

## ●表面コート剤について

撥水性や防汚性のある洗剤・表面コート剤などは使用しないでください。陶器表面を傷めることはありませんが、洗剤やコート剤の成分が陶器表面を覆ってしまい、防汚効果が十分発揮できなくなります。

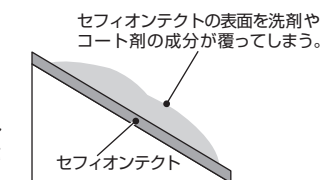

セフィオンテクトの表面を洗剤やコート剤の成分が覆ってしまう。

セフィオンテクト

## センサー部のお手入れ

### ●軽い汚れの場合

水またはぬるま湯に浸した柔らかい布をよく絞って汚れをふき取ってください。

### ●ひどい汚れの場合

適量に薄めた食器用中性洗剤を含ませた柔らかい布で汚れをふき取ったあと、水ぶきし、からぶきしてください。

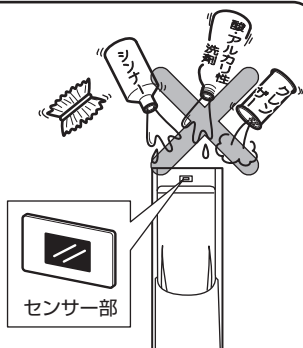

#### お願い

表面を傷つけるものは使用しないでください。

- 蛇口まわりのクリーナー以外の酸性洗剤、塩素系漂白剤、アルカリ性洗剤
- シンナー、ベンジンなどの溶剤
- クレンザー、磨き粉など、粗い粒子を含んだ洗剤
- ナイロンたわし、たわし、ブラシなど

## 目皿のお手入れ

●目皿を取り外して掃除する場合は、ゴム手袋をして目皿の取っ手をつまみ、持ち上げて掃除をしてください。

●掃除する場合は、中性洗剤と柔らかいスポンジをご使用ください。

●目皿は、お湯や洗剤に浸したり洗剤を塗って放置したりすると、表面が変色したりすることがありますのでご注意ください。



※目皿は樹脂製のため、多少変色することがあります。

### ワンポイントアドバイス

#### ●掃除用の洗剤について

【目皿の掃除】

お手入れには市販の家庭用中性洗剤がご使用になれます。

#### ●掃除用具について

金属ブラシや研磨剤入りのナイロンたわし、紙やすりなどは表面を傷つけますので使用しないでください。



## 床のお手入れ

### ⚠ 注意

❗ 床に落ちた小便、露、洗剤、水などは必ずよく絞ったぞうきんでふき取る

必ず実行 放置しておくと床にシミを作ったり、腐らせたりするおそれがあります。

●小便器から飛び出した小便や器具についた露が床に落ちたときは、よく絞ったぞうきんでふき取ってください。

●お掃除の際、床に落ちた洗剤や水もよく絞ったぞうきんでふき取ってください。

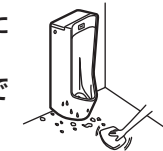



# 定期的な点検

商品の長期間の使用に伴い生ずる劣化（経年劣化）により、安全上支障が生じるおそれがあります。経年劣化による重大事故を防止し、商品をより長く、安全・快適にお使いいただくために、お客様自身による以下の点検を毎年1回は実施いただきますようお願いいたします。

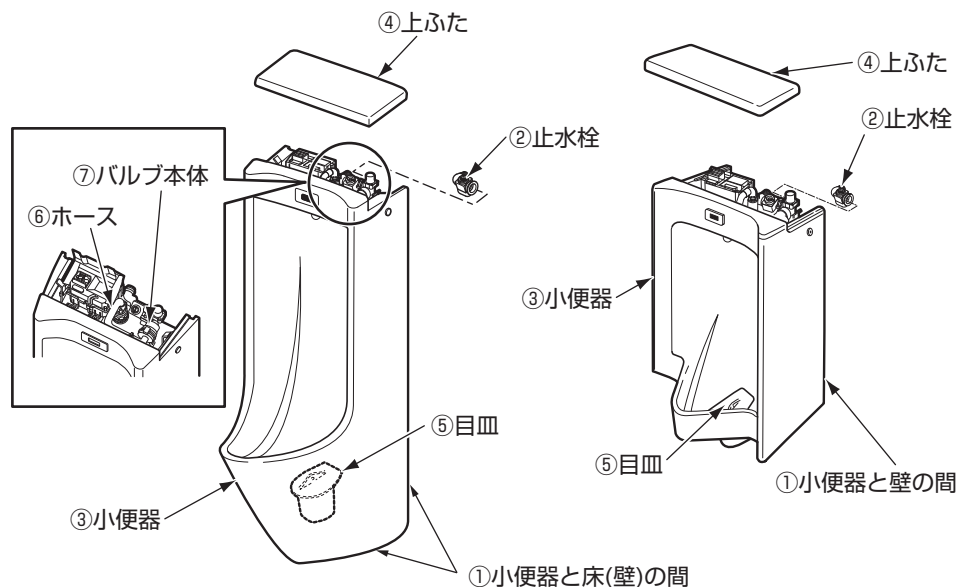

# 点検のおすすめ

●安全・快適にご使用いただくために、以下の点検をお願いします。

## 逆止弁の交換

＜ジアテクトタイプ：US800CE、US810CE、US820CE、US860CES＞

交換時期：3～5年

逆止弁が正常に機能しないと、状況によっては、器具から一度吐水した水が逆流するおそれがあります。

※逆止弁の交換は、お求めの取付店・販売店、またはTOTOメンテナンス(株)へ依頼してください。(裏表紙参照)

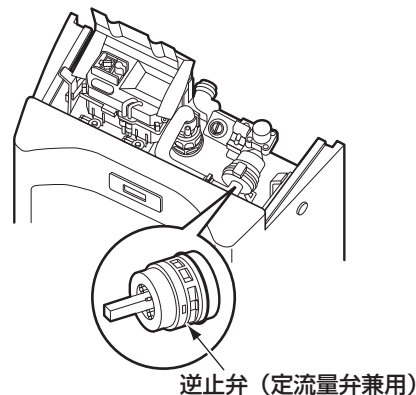

お手入れ

点検項目	点検部位 (商品図を参照)	具体的事象 (危害情報など)	点検目安	実施日	
				年	月
水漏れがありませんか？ (洗浄時)	小便器と床(壁)の間、 止水栓、ホース、バルブ本体	①② ⑥⑦ 水漏れ	年1回以上	/	/
				/	/
				/	/
ひび割れ・欠けが ありませんか？	小便器・上ふた・目皿	③ ④ ⑤ けが、水漏れ	年1回以上	/	/
				/	/
				/	/
ガタツキやゆるみが ありませんか？	小便器・上ふた	③ ④ けが、水漏れ	年1回以上	/	/
				/	/
				/	/
つぶれ・折れ曲がりか ありませんか？	ホース	⑥ 水漏れ	年1回以上	/	/
				/	/
				/	/

お手入れ

# 電池の交換(アルカリ乾電池タイプ)

## 電池交換予告

- コントローラーの乾電池が消耗してくると、感知するたびに電池交換予告としてランプが30回点滅します。

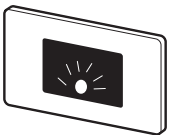

## 電池交換方法

### 警告



禁止

〈乾電池タイプの場合〉  
乾電池は、アルカリ乾電池以外は使用しない  
オキシライド乾電池などを使用しますと火災  
や故障の原因になります。



電池交換予告ランプが点滅し始めたら、お早めに次の要領で電池交換をしてください。

### ご注意

- 乾電池は単3アルカリ乾電池です。単3マンガン乾電池では寿命が短くなります。
- 乾電池の取り替えは一度に全部行ってください。
- 新しい乾電池と古い乾電池、もしくは異種の電池を混用しないでください。

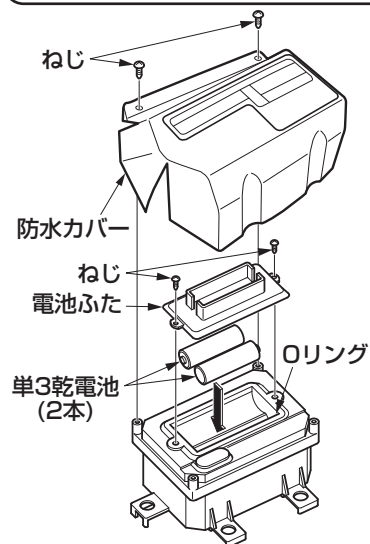

1. 2本のねじをゆるめて、コントローラーにかぶせている防水カバーを外す。
2. コントローラー上面の2本のねじをゆるめて電池ふたを外す。
3. 消耗した電池を取り外す。
4. 電池の向きに注意して電池を組み込み、ふたをしてねじをとめる。
5. 防水カバーをかぶせてねじをとめる。

# 故障かな?と思ったら

故障かなと思ったら、まず停電中もしくは断水中でないか確認し、異常がなければ上ふたを取り外してから次の点検項目に沿って点検してください。各 부품の場所は、『各部のなまえ(P.6~P.7)』でご確認ください。点検項目に沿って点検しても故障が直らない場合や、なお不審な場合は、止水栓の開閉ねじを閉じたあと、お取付店・販売店またはTOTOメンテナンス(株)にご相談ください。

## 上ふたの外しかた・取り付けかた

### 警告



接触禁止

通電中は電源端子には絶対に手をつけない  
感電の原因になります。

### 注意



禁止

ふた固定化粧ボルトを強く締め過ぎない  
破損するおそれがあります。



必ず実行

上ふたは落下しないように注意する  
割れることがあります。

### 使用工具



六角棒レンチ(呼び径4)

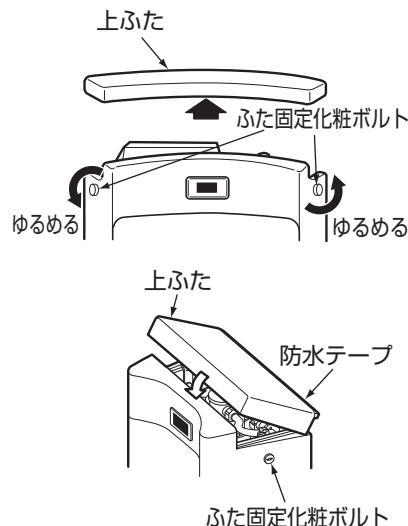

1. 六角棒レンチで左右側面にある、ふた固定化粧ボルトを向かって左へ回してゆるめる。
2. ゆるめたふた固定化粧ボルトを内側へ押し込んでから上ふたを持ち上げる。
3. 上ふたの取り付けは、上ふた後面に貼り付けてある防水テープを壁に押し付けながら上ふたを載せる。

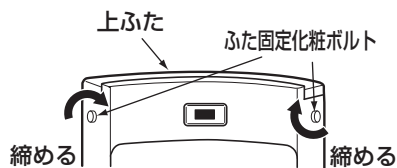

4. ふた固定化粧ボルトを向かって右へ回して締めて、上ふたを固定する。

## コネクターの抜き差しの要領

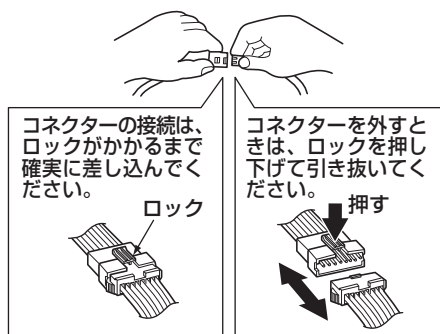

**警告**  
ぬれた手でコネクタを抜き差ししない  
ぬれ手禁止 感電の原因になります。

コネクターの抜き差しは電気工事有資格者が行ってください。

## 点検項目

- 水が出ない → 20~22ページ参照
- 水が止まらない → 23ページ参照
- 洗浄水量が適切でない → 23ページ参照
- 感知表示ランプの点滅 → 24ページ参照
- 水が勝手に流れる → 24ページ参照
- ボウル面に洗い残りがある → 24ページ参照

## 水が出ない (AC100Vタイプ)

**警告**  
通電中は電源端子には絶対に手を触れない  
接触禁止 感電するおそれがあります。

### ●使用中に感知表示ランプは正常に点灯している場合

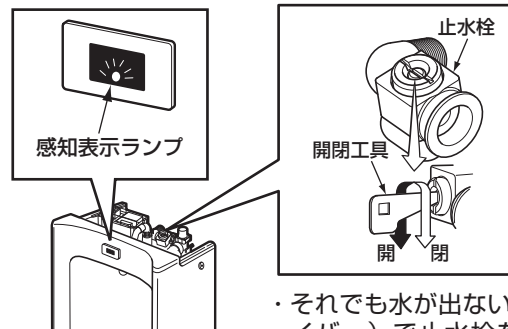

- ①電磁弁用コネクタ（白）の接続を確認する。
- ②元バルブおよび止水栓が開いているかを確認する。
- ③元バルブおよび止水栓を開く。

・それでも水が出ない場合は、開閉工具（マイナスドライバー）で止水栓を閉め、お求めの取付店、販売店、またはTOTOメンテナンス(株)へ修理をご依頼ください。

### ●使用しないときに感知表示ランプが点灯している場合

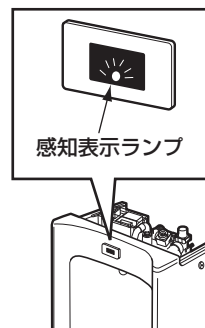

- ・近くに障害物などがあれば取り除く。
- ・それでも水が出ない場合は、開閉工具（マイナスドライバー）で止水栓を閉め、お求めの取付店、販売店、またはTOTOメンテナンス(株)へ修理をご依頼ください。

こんなときは

こんなときは

## 水が出ない (AC100Vタイプ) (つづき)

### ●使用中に感知表示ランプが点灯しない場合

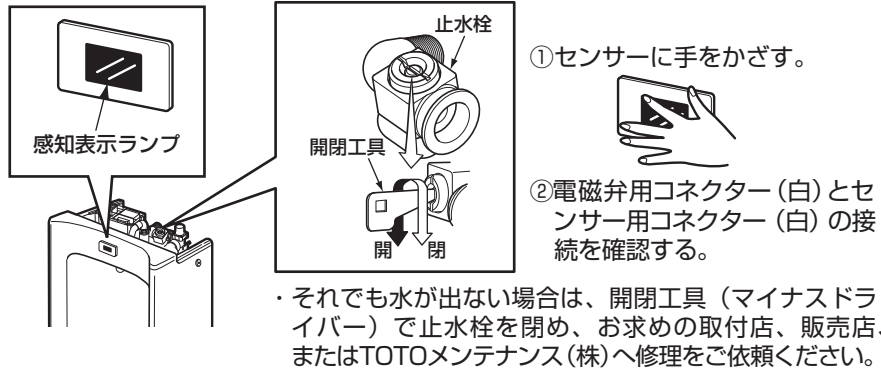

## 水が出ない (アルカリ乾電池タイプ)

### ●水が出なくなる前にセンサー感知時にランプが点滅していた場合

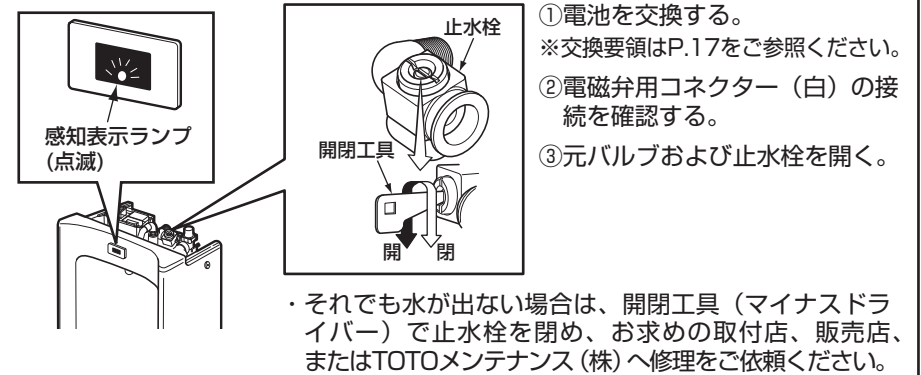

### ●水が出なくなる前にセンサー感知時にランプが点滅していたかどうか分からない場合

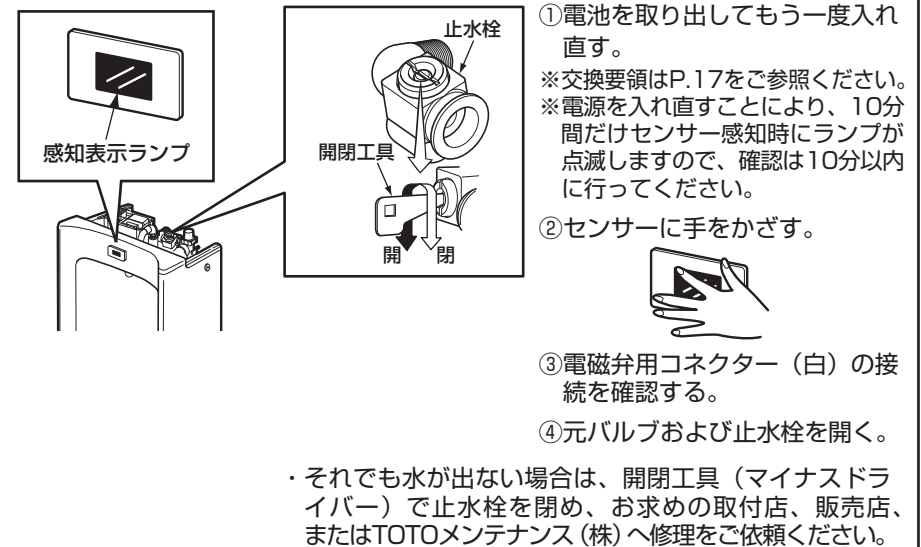

## 水が止まらない

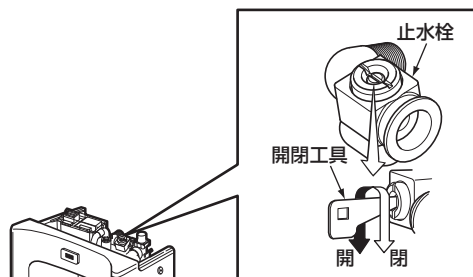

・開閉工具で止水栓を閉める。

・それでも水が止まらない場合は、お求めの取付店、販売店、またはTOTOメンテナンス(株)へ修理をご依頼ください。

## 洗浄水量が適切でない

### ●洗浄水量が少ない場合

#### ご注意

止水栓は全開状態でご使用ください。  
止水栓を絞ると洗浄能力が低下して、衛生性を損なう場合があります。

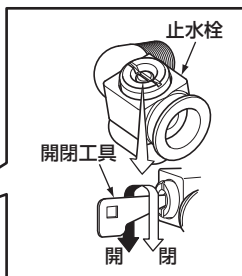
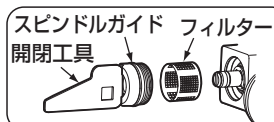

- ①開閉工具で止水栓を閉める。
- ②スピンドルガイドを付属の開閉工具で外して、フィルターを取り出す。
- ③フィルターの目詰まりをブラシなどで除去する。

・それでも水量が適切でない場合は、お求めの取付店、販売店、またはTOTOメンテナンス(株)へ修理をご依頼ください。

## 感知表示ランプの点滅

ジアテクトタイプ、アルカリ乾電池タイプではセンサー感知ランプが点滅することがあります。点滅が示す内容は、以下のとおりです。

### <ジアテクトタイプの場合>

原因：点滅する場合は、機能水吐水が正常に行われていません。  
以下の手順で、動作点検(リセット作業)を実施してください。

1. 電源を落とす
2. 電源を入れてから10分以内に掃除用磁石をセンサー窓に近づける
3. 機能水吐水が自動的に行われる

(※)動作点検(リセット作業)は通電・通水状態で実施ください。

洗浄終了後、点滅が消えれば商品は正常な状態にリセットされており、そのままご使用いただけます。点滅が消えない場合は、機能水吐水が正常に行われませんので、TOTOメンテナンス(株)へご連絡ください。

### <アルカリ乾電池タイプの場合>

原因：乾電池が切れかかってくると、感知するたびに電池交換予告としてランプが30回点滅します。また、電池投入(リセット)後10分間のみセンサー感知時に点灯します。この点灯は、センサーの感知状態を確認するためのものであり、異常ではありません。

## 水が勝手に流れる

本商品には次のような自動洗浄機能があります。

### <ジアテクトタイプの場合>

#### ●機能水吐水

小便器トラップ・排水管の尿石付着を抑制するため、使用状況から使用間隔が空くときを判断して、2~6回/日の機能水吐水(自動洗浄)を行います。

### <ジアテクトタイプ以外の場合>

#### ●設備保護洗浄

長時間小便器を使用しないときは、小便器トラップおよび排水管の乾きを防ぐため、24時間経過することによって自動洗浄を行います。水が勝手に流れる頻度が上記に当てはまらない場合は、TOTOメンテナンス(株)へご連絡ください。

## ボウル面に洗い残りがある

ボウル表面が水をはじいて濡れにくくなっています。

「日ごろのお手入れ」に従ってボウル表面を掃除をしてください。それでも水をはじく場合は蛇口まわりのクリーナー(P.27)等を使って表面を掃除してください。

# 小便器のQ&A

## 小便器まわりにできる黒いシミの原因は？

小便をする際に、小便器内の当たる場所によっては小便が跳ね返る場合があります。特に、木質系のフローリング床でそのまま放置されると、小便中のアンモニアによって黒いシミが発生することがあります。



## 小便器を使ったときの「跳ね返り」はなくせないの？

小便器を使ったときの「跳ね返り」は尿の当たり位置によるものです。つい、下の「目皿」をねらってしまうがちですが、当たり位置が正面の壁になるように試してみてください。壁を伝って流れるようになっています。

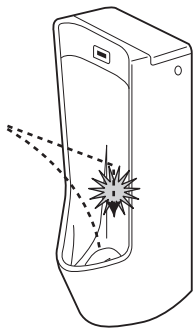

## 小便器内の黒色やピンク色の汚れの原因は？

小便器の水たまり部や水出し穴付近などが黒く変色したり、ピンク色の汚れがつくことがあります。これは空気中に浮遊しているカビの胞子や細菌が小便器に付着した汚れを栄養にして繁殖したものです。汚れた場合は、トイレ用中性洗剤をトイレブラシなどにつけてこすり落としてください。

# アフターサービス

【修理を依頼する前に「故障かな？と思ったら」(P.18)をご確認ください！】

## 保証書 (この説明書のP.30が保証書になっています)

- この商品は保証書の内容に従って保証されています。取付日、取付店名、扱者印が記入してあることを確認してください。また、保証書の内容をよくお読みのうえ、大切に保管してください。
- 保証期間は保証書をご確認ください。

## 保証について

- 保証期間中は  
保証書の規定に従って、修理をさせていただきます。保証期間内でも有料になることがありますので保証書の内容をよくご確認ください。例えば、「取扱説明書、施工説明書、貼り付けラベルなどの注意書きに従っていない場合の不具合など」は有料になります。
- 保証期間を過ぎているときは  
修理すれば使用できる商品については、ご希望により有料で修理させていただきます。(例：パッキン・ダイヤフラムなどの摩耗劣化部品の交換を含む)  
→「修理を依頼されるときは」(本ページ)「修理料金について」(P.27)をご確認ください。

## 部品の交換について

- 無料修理により取り外された部品・商品は、TOTO株式会社の所有となります。

## 補修用性能部品の最低保有期間

- この商品の補修用性能部品(注1)の最低保有期間は、商品の生産終了後10年です。  
(注1)機能維持に不可欠な部品で使用期間中に取り替えの必要性が発生する可能性が大きいもの  
※補修用性能部品の保有期間が経過いたしますと修理できない場合があります。  
※保有期間内においても代替品(仕様・形状・材質などが異なる部品)での提供場合がありますので、ご了承ください。

## 修理を依頼されるときは

### 【修理依頼先】

お求めの取付店・販売店またはTOTOメンテナンス(株)  
(電話番号は裏表紙をご参照ください)

### 【ご連絡いただきたい内容】

- ①住所、氏名、電話番号
- ②商品名
- ③品番
- ④取付日
- ⑤故障内容、異常の状況(どこから水漏れしているかなど)
- ⑥訪問希望日

### 【ご不明な点や修理に関するお問い合わせ先】

「TOTO(株)お客様相談室」または「TOTOメンテナンス(株)」  
(電話番号は裏表紙をご参照ください)

品番は○部分に貼っているラベルで確認ください。

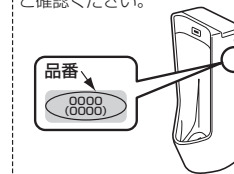

こんなときは



## 修理料金について <TOTOメンテナンス(株)にご依頼の場合>

修理により商品の機能が維持できる場合には、ご希望により有料にて修理させていただきます。

標準修理料金は **技術料** + **部品代** + **訪問料** で構成されています。

ただし、補修用性能部品の保有期間が経過している商品は、修理できない場合がございます。

## 交換部品／別売品

部品名	交換部品		
	目皿	目皿	目皿
対象	US860系	<b>US860*S系</b> US810系 US820系	US800系
形状	 ※樹脂製	 ※樹脂製	 ※樹脂製
品番	HA720CSTR	HA810CST	HA800CSTR

部品名	別売品	
	掃除用磁石	蛇口まわりのクリーナー
形状		
品番	TZ119	THYZ3

交換部品／別売品を購入されるときは、「TOTOメンテナンス(株) TOTOパーツセンター」(電話番号は裏表紙をご参照ください)にお問い合わせください。

- ・希望小売価格などの詳細は、TOTOパーツショップをご確認ください。  
<https://tom-parts.jp.toto.com>
- ・品番は予告なく変更する場合がありますので、あらかじめご了承ください。
- ・交換頻度の目安は、使用環境により異なります。



## TOTOメンテナンス(株) TOTOパーツセンターでご購入する場合

### ◆お届けについて

ご注文から2週間以内に宅配便でお届けします。

※ご注文が集中し、商品の品切れによりお届け日が遅れる場合があります。あらかじめご了承ください。またお届けが大幅に遅れる場合は、お届け予定日をご連絡いたします。

### ◆お支払いについて

お届けした宅配業者に、商品代、送料、消費税相当額をお支払いください。送料につきましては、別途TOTOパーツセンターへお問い合わせください。

### ◆返品・交換について

交換部品の不良などによる返品、交換については、商品到着後8日以内にTOTOメンテナンス(株) TOTOパーツセンターまでご返送ください。送料はTOTOパーツセンターが負担し部品を送付させていただきます。お客様のご都合による返品、交換については、商品到着後8日以内にTOTOパーツセンターまでご返送ください。なお送料はお客様負担となりますのでご了承ください。お客様の元で、汚れたり破損した商品や、一度ご使用になられた商品の返品、交換はいたしかねますので、あらかじめご了承ください。

# 仕様

タイ	自動洗浄小便器	オート	自動洗浄小便器	オート	自動洗浄小便器
品番	US820CE	US810CE	US860CES	US800CE	US820C
小便器形状	トリアゴ式 床置(大形)	トリアゴ式 床置(中形)	トリアゴ式 壁掛(大形)	トリアゴ式 壁掛(中形)	トリアゴ式 壁掛(大形)
商品寸法 (幅×奥行×高さ)	440×420×1125	390×380×1020	470×360×955	390×420×1025	440×420×1125
商品質量	約52.0kg	約43.0kg	約38.0kg	約42.0kg	約52.0kg
電源	AC100V 50/60Hz	AC100V 50/60Hz	AC100V 50/60Hz	AC100V 50/60Hz	単3形アルカリ乾電池 2個
消費電力	常時約3W	便器洗浄時約5W	機能水吐水時約10W	常時約3W	便器洗浄時約5W
使用環境温度範囲	0～40℃				
感知距離	白紙300mm×300mmで器具前面より600mm(ただし対向壁が近接している場合は、学習機能により600mm未満に自動調整)				
感知必要時間	5秒以上(5秒未満では作動しません)				
使用水	水道水・再生水(※1)				
給水圧力	最低必要水圧(流動時) 0.07MPa 最高水圧(静止時) 0.75MPa				
感知小便器洗浄水量	使用状況に応じて1～2L/回に自動調節(フラー制御)				
前洗浄機能	「切(工場出荷時)」と「0.5L/回」を切替スイッチで変更可能				
機能水吐水動作回数	使用状況に応じた自動断て未使用時間帯に2～6回/日				
機能水吐水動作水量	8L/回(機能水吐水前に2Lの便器洗浄、機能水を4L/回吐水)				
設備保護洗浄	なし(※2)				
給水接続	15A(接続ねじPJ1/2)				
排水接続	50鉛管またはVU50、VP50(床置の排水ソケットは専用TOTO品を使用)				

※1. シアテクトタイプは、残留塩素が0.05～2mg/Lおよび、電気伝導度が7～250ms/cmの水をご使用ください。これを外れると所定の性能が出ないおそれがあります。

※2. シアテクトタイプでは機能水吐水動作が正常なときは、未使用時間帯を選んで自動的に約6Lの水を1日に2～6回行いますので従来の設備保護洗浄を行います。また、機能水吐水動作が正常に行われなときは、自動的に洗浄水量を従来の2～4L/回にフラー制御に切り替え、設備保護洗浄を行います。

※3. シアテクト機能における尿石抑制の効果は、水質・使用状況(頻度)・排水構枝管に接続する配管の状況により異なります。(使用頻度は100回/日を目安)

# TOTO

## 保証書

本書は、本書記載内容で無料修理を行うことをお約束するものです。取付日から下記期間中、故障が発生した場合は本書をご提示のうえ、取付店(または販売店)、またはTOTOメンテナンス(株) 〒105-8306 東京都港区海岸1-2-20汐留ビルディング(フリーダイヤルTEL ☎0120-1010-05 FAX ☎0120-1010-02) に修理をご依頼ください。

お客様 様	おなまえ			
	おところ	〒		
取付店 販売店	〒	☎		
	電話	-	年	月 日
取付日				

防水機能保証範囲例：陶器本体部の衝撃以外に自然に発生する割れ・ひびによる水漏れ

### ★お客様へ

この保証書をお受け取りになるときに、取付日、取付店(または販売店)名、扱者印が記入してあることを確認してください。保証書は再発行いたしませんので紛失されないよう大切に保管してください。なお、本書は日本国内においてのみ有効です。

保証期間中でも、次の場合には有料修理になります。

- 適切な使用、維持管理を行わなかったことに起因する不具合。
- 弊社が定める施工説明書などに基づかない施工、取扱説明書やホームページなどに掲載している以外の分解・修理、不当な改造などに起因する不具合。
- 建築躯体の変形など商品以外の不具合に起因する当該品の不具合。
- 経年変化による変色または使用に伴う摩耗、さび、微生物(カビや細菌など)の発生や汚れなどにより生じる外観上の不具合。
- 金属の腐食しやすい環境(海岸付近、温泉地など)に起因する不具合。
- ねずみなどの動物や昆虫が噛んだり、動物や昆虫の死骸が本商品内に残留することなどに起因する不具合。
- 火災、落雷、地震、噴火、洪水、津波など天変地異または破壊行為による不具合。
- 電気製品における異常電圧、指定外の使用電源(電圧・周波数)および送電線・周辺器具など外部から発生する電磁波に起因する不具合。
- 部品(乾電池など)の消耗による不具合。
- 日常のお手入れ箇所(フィルターなど)や水抜栓などのOリングやパッキン・ダイヤフラムなどの摩耗・劣化による不具合。
- 砂やごみなどの配管内流入、および水あか固着に起因する不具合。
- 水道に関する国の基準(水道法)に定められた飲料水の水質基準に適合しない水を給水したことに起因する不具合。
- 凍結に起因する不具合。
- 本書の提示がない場合。
- 本書にお客様名、取付日、取付店(または販売店)名、扱者印の記入のない場合。

部品の交換について

無料修理により取り外された部品・商品は、TOTO株式会社の所有となります。

※この保証書は、本書に明示した期間、条件のもとにおいて無料修理をお約束するものです。

したがって、この保証書によってお客様の法律上の権利を制限するものではありません。保証期間経過後の修理などについてご不明の場合は、「取扱説明書」に記載のお客様相談室またはTOTOメンテナンス(株)にお問い合わせください。

修理完了後にお渡しする修理伝票には修理内容を記載していますので、修理伝票は保管しておいてください。

## TOTO株式会社

〒802-8601 福岡県北九州市小倉北区中島2-1-1  
お客様相談室 TEL ☎0120-03-1010 FAX ☎0120-09-1010